

BEGLEC HITMUSIC



2019 EDITION

audiophony®

Contest®

BriteQ

JBSYSTEMS

SYNQ

JVC

Hilec
LIGHT & SOUND ACCESSORIES

ÉDITO

Le groupe BEGLEC HITMUSIC se structure et avance.

Dans ce catalogue volontairement B to B, vous trouverez notre offre globale 2019. Que vous soyez un magasin, un installateur, un prestataire ou un distributeur, les marques du groupe se professionnalisent chaque année pour vous apporter des solutions adaptées à vos besoins.

Notre équipe technique se renforce, 17 techniciens au service du développement produits et du service après-vente.

Nous travaillons notre logistique et notre gestion des stocks pour mieux vous servir. Nos dépôts en France et en Belgique sont là pour vous approvisionner le plus rapidement possible.

Enfin, nos pôles commerciaux sont à votre écoute pour traiter toutes vos demandes.

Le groupe BEGLEC HITMUSIC, c'est toute une équipe de 60 personnes qui travaillent ensemble !

Découvrez notre offre globale 2019, de nombreuses nouveautés sont lancées pour créer cette énergie qui nous fait tous avancer. Cet outil est là pour vous aider, dans votre quotidien.

Merci pour votre confiance tout au long de l'année !

Luc de BAUW

Associé - Directeur BEGLEC - Directeur Achats du groupe

Pierre DENJEAN

Associé - Président HITMUSIC - Directeur Commercial et Marketing du groupe

Marc de BAUW

Associé



OÙ SOMMES NOUS ?



7

MARQUES EXCLUSIVES

17

PERSONNES DÉDIÉES AU SERVICE TECHNIQUE

2317

RÉFÉRENCES DANS CE CATALOGUE

HIT MUSIC SAS

Parc d'Activités Cahors Sud
En Teste
46230 FONTAINES
France
Tél. : +33 (0)5 65 21 50 00
contact@hitmusic.eu

HORAIRES D'OUVERTURE

Lundi → Vendredi
9h00 à 12h00 & 13h15 à 17h15

BEGLEC NV

't Hofveld 2c
Industriezone "Gosset"
B-1702 Groot-Bijgaarden
Belgique
Tél. : +32 (0)2 481 70 70
orders@beglec.com

HORAIRES D'OUVERTURE

Lundi → Vendredi
8h30 à 12h15 & 13h00 à 17h00

SOMMAIRE

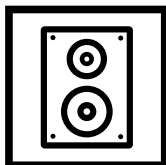

P6
SON

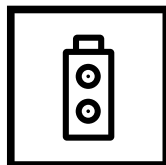

P66
SONOS PORTABLES



P74
COMMERCIAL AUDIO

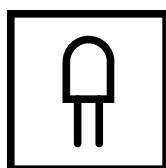

P100
INTÉGRATION LUMIÈRE



P124
ÉCLAIRAGE

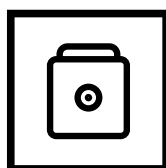

P204
MACHINES À EFFETS

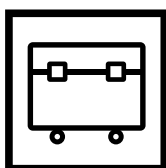

P214
FLIGHT-CASES

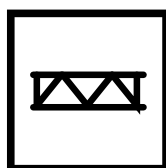

P224
STRUCTURES

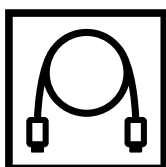

P268
ACCESSOIRES

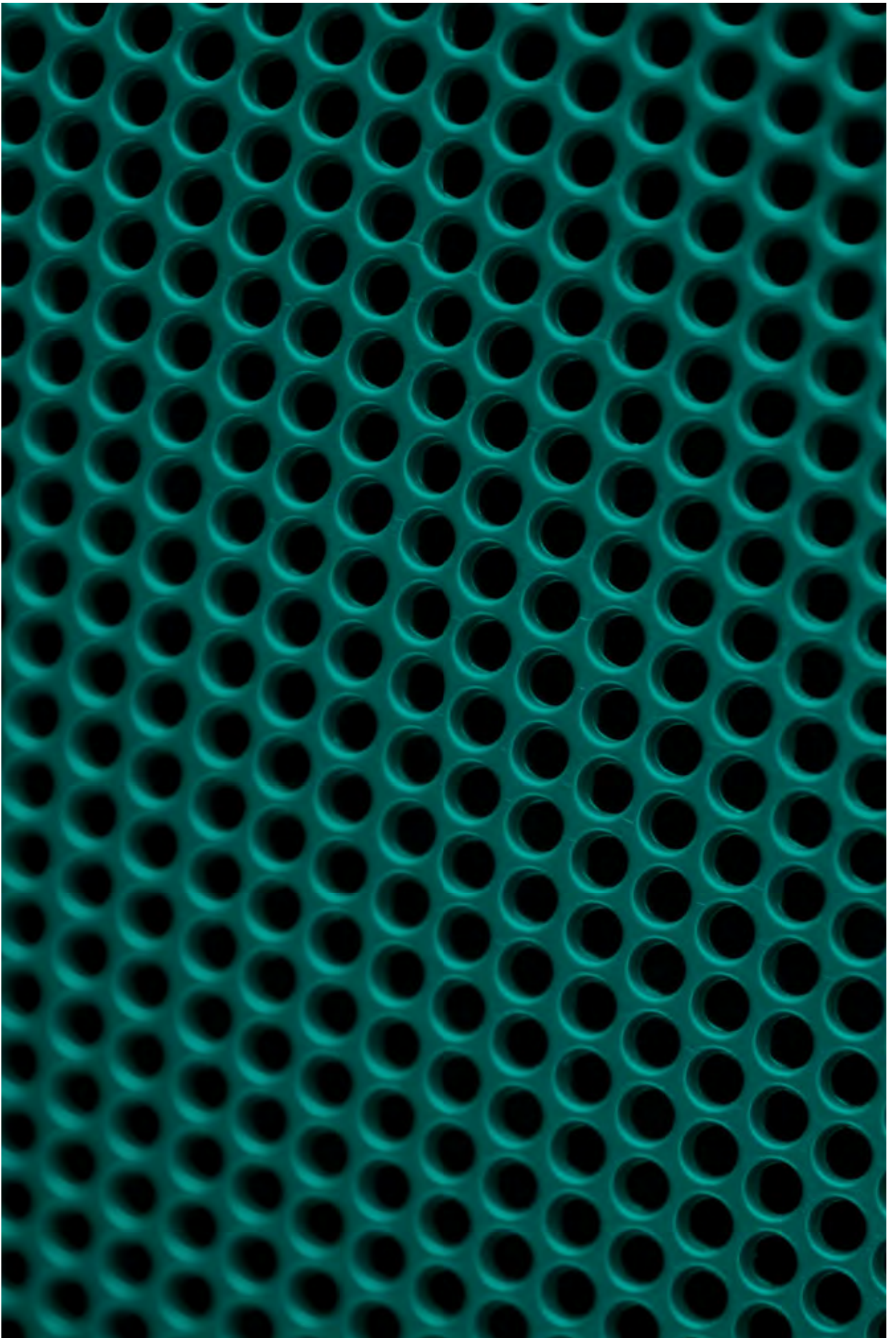

SON



SYSTÈMES ACTIFS
ENCEINTES ACTIVES
ENCEINTES PASSIVES
CAISSONS DE BASSES
AMPLIFICATEURS
TRAITEMENT DE SON
TABLES DE MIXAGE
CONTRÔLEURS MIDI
LECTEURS CD
PLATINES DISQUES
MICROS À FIL
MICROS SANS FIL
CASQUES AUDIO

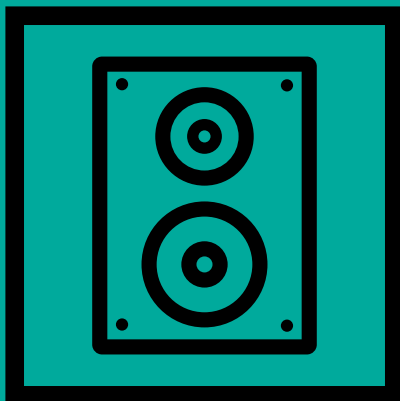

COLUMN ARRAY iLINE

Ensemble complet COLUM ARRAY iLINE



Systèmes à colonnes de type « Column Array ».

Esthétiquement réussi, le système se décline avec 2 familles de colonnes. Une destinée à l'installation avec les colonnes iLINE23, iLINE43 et iLINE83, l'autre pour la performance en prestation scénique avec le modèle iLINE83B.

Elles sont associées et alimentées par un caisson de basses actif, le iLINEsub12A qui embarque une double amplification en class D de 700W/4 Ohms pour les colonnes et de 700W/4 Ohms pour la partie basses, car on peut aussi ajouter en renfort le iLINE12P qui est la version passive du caisson de basses.

Modulez vos envies.

Que ce soit pour une utilisation nomade ou fixe, le système répond à toutes les problématiques.

Le système offre une multitude de combinaisons possibles, par exemple 2 colonnes, 1 caisson ou bien 2 caissons, 2 colonnes, etc.

Une fois contrôlés par un caisson actif, les caissons passifs iLINEsub12P peuvent alimenter des satellites pour plusieurs configurations.





Un système qui se porte bien.

Légers et robustes, les caissons sont fabriqués dans un bois très résistant, du bouleau de Finlande multiplis avec un revêtement de protection en résine polyurée très résistant aux intempéries et aux rayures.

Vous pourrez transporter la totalité de votre système iLINE n'importe où.

Touchez à la puissance, rien que ça !

Si vous souhaitez toucher les paramètres sonores du système, un boîtier « iLINEbox » convertisseur USB vers RJ45 est vendu séparément. Ce boîtier est nécessaire si vous souhaitez régler le DSP intégré.

Le preset natif du DSP est réglé d'usine pour assurer un comportement optimal du système.



Compatible Windows uniquement



COLUMN ARRAY iLINE

Découvrez les différentes compositions disponibles à la vente.



iLINE

Composition stéréo 2.1 - 1020W RMS

Code : H10879

1999 €TTC



2x iLINE83 (H10756)
2x iLINEsub12A (zH10761)
1x iLINEbox (H10762)
2x CAB-200 (H8245)
2x CSP215/6 (H9841)



iLINE

Composition mono 510W RMS

Code : H10880

999 €TTC



1x iLINE83B (H10758)
1x iLINEspace60 (H10759)
1x iLINEsub12A (H10761)
1x iLINEbox (H10762)



iLINE

Composition stéréo 2040W RMS

Code : H10881

2999 €TTC



4x iLINE83B (H10758)
2x iLINEsub12P (H10763)
2x iLINEsub12A (H10761)
2x iLINEcord60 (H10764)
1x iLINEbox (H10762)



iLINE

Composition mono 1020W RMS

Code : H10882

1799 €TTC



2x iLINE83B (H10758)
1x iLINEspace60 (H10759)
1x iLINEbase (H10760)
1x iLINEsub12P (H10763)
1x iLINEsub12A (H10761)
1x iLINEcord60 (H10764)
1x iLINEbox (H10762)
1x CSP215/3 (H9840)

Le cordon RJ45 reliant iLINEbox à iLINEsub12A n'est pas fourni.
Voir les cordons LINK-RJ section accessoires
Disponibles en plusieurs longueurs





iLINE
Composition installation stéréo 2680W RMS

Code : H10883 4499 €^{TTC}

 **audiophony**
EQUIPMENTS

8x iLINE83 (H10756)
8x iLINE83sup (H10757)
2x iLINEsub12P (H10763)
2x iLINEsub12A (H10761)
2x iLINEcord60 (H10764)
1x iLINEbox (H10762)
2x CSP215/3 (H9840)



iLINE
Composition installation stéréo 940W RMS

Code : H10884 2099 €^{TTC}

 **audiophony**
EQUIPMENTS

4x iLINE43 (H10754)
4x iLINE24sup (H10773)
2x iLINEsub12A (H10761)
1x iLINEbox (H10762)



iLINE
Composition installation mono 510W RMS

Code : H10885 1199 €^{TTC}

 **audiophony**
EQUIPMENTS

4x iLINE23 (H10752)
4x iLINE23sup (H10753)
1x iLINEsub12A (H10761)
1x iLINEbox (H10762)



COLUMN ARRAY iLINE

○ Disponible en finition blanche

● Disponible en finition noire



iLINE83B/ iLINE83Bw
Colonne 160W sous 16 Ohms avec 8 haut-parleurs 3 pouces - Avec embase connectrice empilable

Code : H10758 (black) 249€^{TTC}
Code : H10939 (white) 259€^{TTC}



iLINE83/ iLINE83w
Colonne 160W sous 16 Ohms avec 8 haut-parleurs 3 pouces pour l'installation

Code : H10756 (black) 249€^{TTC}
Code : H10938 (white) 259€^{TTC}



**iLINE83sup
iLINE83sup/w**
Support mural pour colonne iLINE83

Code : H10757 (black)
Code : H10940 (white)



iLINE43/ iLINE43w
Colonne 80W sous 8 Ohms avec 4 haut-parleurs 3 pouces pour l'installation

Code : H10754 (black) 149€^{TTC}
Code : H10936 (white) 159€^{TTC}



**iLINE43sup
iLINE43supw**
Support mural pour colonne iLINE43

Code : H10755 (black)
Code : H10937 (white)



iLINE23/ iLINE23w
Colonne 40W sous 16 Ohms avec 2 haut-parleurs 3 pouces pour l'installation

Code : H10752 (black) 89€^{TTC}
Code : H10934 (white) 99€^{TTC}



**iLINE23sup
iLINE23supw**
Support mural pour colonne iLINE23

Code : H10753 (black)
Code : H10935 (white)



**iLINE24sup
iLINE24supw**
Support mural orientable pour iLINE23 et iLINE43

Code : H10773 (black)
Code : H10945 (white)



	iLINE23	iLINE43	iLINE83	iLINE83B	iLINEsub12A	iLINEsub12P
Puissance	40W RMS / 80W Max	80W RMS / 160W Max	160W RMS / 320W Max	160W RMS / 320W Max	700+700 W RMS / 4Ω	400W RMS / 800W Max
Fréquences	135 Hz / 17 kHz	135 Hz / 17 kHz	135 Hz / 17 kHz	135 Hz / 17 kHz	50 Hz / 200 Hz	50 Hz / 200 Hz
Sensibilité	89 dB / 108 dB max	92 dB / 114 dB max	95 dB / 120 dB max	95 dB / 120 dB max	96 dB / 124 dB max	96 dB / 125 dB max
Impédance	16Ω	8Ω	16Ω	16Ω	8Ω	8Ω
Haut-parleurs	2x3"	4x3"	8x3"	8x3"	12"	12"
Dispersion HxV	115° / 20°	115° / 20°	115° / 20°	115° / 20°	-	-
Dimensions	110x180x148 mm	110x350x148 mm	110x690x148 mm	110x770x148 mm	350x515x490 mm	350x515x490 mm
Poids	2,2 Kg	4 Kg	7,6 Kg	7,6 Kg	23,5 Kg	22 Kg



iLINEsub12P
iLINEsub12Pw

Caisson 12 pouces passif - 400W - 8 Ohms

Code : H10763 (black) 379€^{TTC}
Code : H10944 (white) 399€^{TTC}



iLINEsub12A
iLINEsub12Aw

Caisson 12 pouces actif 700W + 700W avec DSP intégré

Code : H10761 (black) 599€^{TTC}
Code : H10943 (white) 649€^{TTC}



iLINEspace60
iLINEspace60w

Réhausse 60 cm pour iLINE83B Avec embase connectrice empilable

Code : H10759 (black)
Code : H10942 (white)



iLINEbase
iLINEbasew

Support de sol pour iLINE83B et iLINESPACE60

Code : H10760 (black)
Code : H10941 (white)



iLINEcord60

Cordon Speakon / Speakon 60cm pour série iLINE

Code : H10764 12€^{TTC}



iLINEbox

Convertisseur USB → RJ45 pour le DSP du iLINEsub12A

Code : H10762 29€^{TTC}



iLINEbag

Sac de transport pour 2 colonnes iLINE 8 HP ou 2 iLINEspace 60

Code : H10767



iLINEcov

Housse de protection pour caissons série iLINE

Code : H10768



Plus d'informations sur
www.iline-series.audiophony.com

MINI LINE ARRAY HELIUM

LINE-ARRAY SÉRIE HELIUM

Système à la carte avec caisson actif au choix et têtes passives.

L'ensemble peut fonctionner en mini line array et aussi en 2.1 sur pieds grâce aux accessoires optionnels.

Le système Helium a été conçu pour répondre aux demandes des installateurs qui souhaitent bénéficier de la technologie line array tout en gardant une grande facilité d'utilisation et un encombrement minimum.

La qualité du grain du médium aigu associé à la directivité du système permet de profiter d'une diffusion claire et précise.



HL-10ASUB

Caisson pour line array compact actif
2 x 10 pouces - 400W RMS

Code : H10520

699€^{TTC}



HL-8ASUB

Caisson pour line array compact actif
2 x 8 pouces - 300W RMS

Code : H10519

599€^{TTC}



HL-4

Tête line array compacte passive

Code : H10518

199€^{TTC}



HL-BUMPER

Cadre de suspension pour l'accroche du
line array complet

Code : H10521



HL-FRAME

Support pour l'accroche des têtes HL-4

Code : H10522



HL-POLE

Embase pour HL-FRAME

Code : H10523



	HL-4	HL-8ASUB	HL-10ASUB
Puissance	100W RMS - 200W max	300W RMS - 600W max	Puissance : 400W RMS - 800W max
Réponse en fréquence	150 Hz - 25 KHz	80 - 200Hz	Réponse en fréquence : 50 - 200Hz
SPL max (à 1 m)	121 dB	110 dB	SPL max. (@1m) : 114 dB
Impédance nominale	16 Ω	4 Ω	Impédance nominale : 4 Ω
Boomer	2x4"	2 x 8"	Boomer : 2 x 10"
Tweeter	1x tweeter à ruban	-	
Dispersion	Pavillons guide d'ondes (HxV) 120°x 30° à 90°selon l'angle du cluster	-	
Connecteurs	IN/OUT speakon	-	
Dimensions	485x135x260 mm	485 x 540 x 260 mm	485 x 540 x 310 mm
Poids net	5,2 kg	19,2 kg	29,2 kg

Amplification

Etage basses	-	2x 200W RMS / Classe D - 8 Ω	2x 320W RMS / Classe D - 4 Ω
Etage mid/high	-	2x 200W RMS / classe D - 8 Ω Soit 800W maximum l'ensemble	2x 200W RMS / classe D - 8 Ω Soit 1040W maximum l'ensemble
Entrées	-	2x Combo XLR/Jack niveau ligne	2x Combo XLR/Jack niveau ligne
Sorties	-	2x Combo XLR/Jack niveau ligne 2x Speakon amplifiées pour les têtes	2x Combo XLR/Jack niveau ligne 2x Speakon amplifiées pour les têtes
Réglages		Volume : Réglage du niveau général du système Bass : Réglage du niveau du caisson Sélecteur STEREO / PARALLEL pour l'utilisation en 2.1 ou en Line array	

MINI LINE ARRAY CUB



« MODULARITÉ » C'EST LE MAÎTRE-MOT POUR QUALIFIER CE SYSTÈME.

Que ce soit en installation fixe ou en utilisation mobile, ce nouveau concept est très séduisant.

L'enceinte CUBsat4 peut bien sûr être utilisée seule dans le cadre d'une installation multi source classique mais pas seulement, en effet grâce à son système ingénierie de couplage et d'angulation intégré, vous pourrez composer votre système très simplement et ainsi obtenir des colonnes Line Array pouvant aller jusqu'à huit enceintes.



CUBsat4

Tête de mini line array 30W RMS

Code : H10663

89€^{TTC}



CUBsub112

Caisson de basses 12 pouces passif 300W

Code : H10664

149€^{TTC}



CUBsub208

Caisson de basse passif à 2 HP de 8 pouces 300W RMS

Code : H10665

179€^{TTC}



CUB-Wall1

Support mural pour CUBsat4

Code : H10730



CUB-Pole1

Support pour pied pour CUBsat4

Code : H10731



CUB-Truss1

Support à suspendre pour CUBsat4

Code : H10732



	CUBsat4	CUBsub112	CUBsub208
Puissance	30W RMS - 90W max	300W RMS - 600W max	Puissance : 300W RMS - 600W max
Réponse en fréquence	100Hz - 20KHz	45Hz - 2,8KHz	Réponse en fréquence : 50Hz - 800Hz
Filtre	2 voies passif à 3kHz	Le caisson n'est pas équipé de filtre passif	Filtre : le caisson n'est pas équipé de filtre passif
SPL max. (@1m)	91 dB	125 dB	SPL max. (@1m) : 124 dB
Impédance nominale	8 Ω pour un module avec adaptateur d'impédance intégré.	8 Ω	Impédance nominale : 4 Ω
Boomer	4" au Néodyme	12" à bobine de 64 mm	Boomer : 2 x 8" à bobine de 50 mm
Tweeter	3 x 0,5" soft dome	-	-
Dispersion	pavillon guide d'ondes (HxV) 110° x 20° pour un module	-	-
Orientation du cluster	0°/4°/8°/12°	-	-
Connecteurs	par 3x Jack 6,35 Input et liaison parallèle et série	Connecteurs : par 2x speakon et bornier pour In/Out	
Construction	corps en aluminium moulé et étrier de fixation, goupille et charnière en acier. Finition noire	Caisse en multiplis et grille métallique Puit pour barre de couplage sur le dessus et pieds caoutchouc dessous Finition noire	Puit pour barre de couplage sur le dessus, pieds caoutchouc dessous et sur le côté, inserts pour plaque d'accroche murale. Finition noire
Dimensions	170 x 140 x 150 mm	350 x 500 x 540 mm	250 x 510 x 540 mm
Poids net	1,450 kg	20 kg	18,5 kg

LA GAMME MOJO

Systèmes actifs tout en un avec mixeur et entrée Bluetooth®



MOJO500LIBERTY
Système colonne sur batterie+mix+Reverb +Bluetooth®

Code : H10899 799€^{TTC}

audiophony
EQUIPMENTS



MOJO500LINE
Système actif subwoofer et colonne + mixeur avec 1 entrée Bluetooth®

Code : H10529 529€^{TTC}

audiophony
EQUIPMENTS



COV-MOJO500LINE
Housse de protection pour MOJO500LINE & MOJO500liberty

Code : H10867

audiophony
EQUIPMENTS

Puissance : 200W max. la colonne + 300W max. le caisson
Réponse en fréquence : 50Hz -22KHz
SPL max. (@1m) : 116 dB
Boomer : 6 x 2,75" pour la colonne + 1x8" pour le caisson
Dispersion : 120° x 20° (HxV)
Connecteurs : 2x Combo Mic/Line + 1x RCA Line et 1x Jack3,5 Line
Récepteur Bluetooth® sur canal 3
Réglages : Volume par canal + Treble/Bass général
Dimensions : (80 x 80 x 830 mm) x2 pour la colonne et le support 340 x 430 x 400 mm pour le caisson
Poids net : 3,65 kg + 10,8 kg (12,6 kg pour MOJO500Liberty)



Batterie Lithium PANASONIC®
DC 28,8V / 5800mAh

Puissance : 160 W max. (x2) les satellites + 700W max. le caisson
Réponse en fréquence : 50Hz -22KHz
SPL max. (@1m) : 120 dB
Boomer : 4,75" pour le satellite + 1x10" pour le caisson
Tweeter : Compression 1"
Dispersion : 90° x 45° (HxV)
Connecteurs : 1x Combo Mic/Line + 1x jack Guitare/micro + 2x Jack ligne et 1x Jack3,5 Line Auxiliaire
Récepteur Bluetooth® sur canal 3
Réglages : Volume et effet par canal + Treble/Bass général + volume du caisson
DSP multi-effets Reverb Plate/ Plate2/Room/Room2/Hall/Hall2, Delay, Vocal doubler
Dimensions : (225 x 140 x 110 mm) x2 pour les satellites 345 x 450 x 400 mm pour le caisson
Poids net : 3,8 kg + 14,5 kg



MOJO1000FX
Système actif Subwoofer et satellites + DSP multi-effets et une entrée Bluetooth®

Code : H10528 779€^{TTC}

audiophony
EQUIPMENTS



COV-MOJO1000FX
Sac de transport + trolley pour MOJO1000FX

Code : H10350

audiophony
EQUIPMENTS



L'ensemble pèse moins de 20 kg et prend très peu de place dans le coffre d'une voiture.

SYSTÈME CPX

Système audio actif compact 500W pour tout type d'applications.



CPX-1510 FULL SET

Système audio actif compact 500W RMS

Code : B00613

729€^{TTC}



Puissance : 200W RMS les satellites colonne + 300W RMS le caisson
Réponse en fréquence : 35Hz -20KHz
SPL max. (@1m) : 128 dB
Boomer : 10" pour le satellite + 15" pour le caisson
Tweeter : Compression 1"
Dispersion : 90° x 70° (HxV)
Connecteurs : 2x XLR / Jack ligne en entrée + 2x Speakon en sortie
Réglages : Volume satellites + volume du caisson
Dimensions : (435x 305 x 440 mm) x2 pour les satellites 440 x 600 x 590 mm pour le caisson
Poids net : 19,5 kg + 42,8 kg

CPX-1510SAT (paire)

Deux enceintes satellites 10"

Code : B00611

219€^{TTC}



Puissance : 200W
Réponse en fréquence : 100Hz -20KHz
SPL max. (@1m) : 120 dB
Boomer : 10"
Tweeter : Compression 1"
Dispersion : 90° x 70° (HxV)
Connecteurs : 2x Speakon
Dimensions : 435x 305 x 440 mm x2
Poids net : 19,5 kg



ENCEINTES ACTIVES ATOM



La série ATOM est équipée d'un DSP simple et facile d'utilisation. Il vous permet grâce à un seul bouton de régler et configurer votre enceinte en fonction de l'utilisation demandée. Les différents pré-réglages du processeur interne adaptent votre enceinte à l'utilisation du moment (façade, retour de scène, etc.), mais aussi à l'univers sonore du moment (DJ, Live, Speech, etc.) sans oublier la possibilité de corriger les graves et les aigus de +/- 10dB afin de compenser les problèmes acoustiques d'une salle par exemple.

Chaque enceinte ATOM offre sur deux entrées et une sortie, un grand choix de connectique afin de brancher toutes sortes de sources en niveau Micro ou en niveau Ligne.



Le design de cette nouvelle série apporte une souplesse d'utilisation et d'installation exceptionnelle grâce notamment à des points d'accroche M10, à une position retour de scène et à une ingénieuse embase de 35mm à double position permettant d'utiliser l'enceinte sur un pied en position droite ou inclinée de 7,5° vers le bas.





ATOM15A
Enceinte 15 pouces active avec DSP

Code : H10781 469€^{TTC}



ATOM12A
Enceinte 12 pouces active avec DSP

Code : H10780 399€^{TTC}



ATOM10A
Enceinte 10 pouces active avec DSP

Code : H10779 379€^{TTC}



COV-ATOM15A
Housse de protection pour ATOM15A

Code : H10786



COV-ATOM12A
Housse de protection pour ATOM12A

Code : H10785



COV-ATOM10A
Housse de protection pour ATOM10A

Code : H10784



	ATOM15A	ATOM12A	ATOM10A
CODE	H10781	H10780	H10779
Puissance totale	400 W RMS - 1600 W DYNAMIQUE	400 W RMS - 1600 W DYNAMIQUE	300 W RMS - 1200 W DYNAMIQUE
Classe d'amplification	D + AB	D + AB	D + AB
Alimentation	A découpage SMPS	A découpage SMPS	A découpage SMPS
Protection	Limiteur, thermique et court-circuit	Limiteur, thermique et court-circuit	Limiteur, thermique et court-circuit
Réponse en fréquences	45 Hz à 20 kHz	50 Hz à 20 KHz	60 Hz à 20 kHz
Dispersion H x V	90° x 60°	90° x 60°	90° x 60°
Pression SPL	124 dB max	123 dB max	121 dB max
Boomer	15" bobine de 3"	12" bobine de 3"	10" bobine de 2,5"
Tweeter	1,35"	1,35"	1"
Préamplification	1 Entrée MIC/LINE sur Combo XLR/Jack 1 Entrée LINE sur RCA et Jack 3,5	1 Entrée MIC/LINE sur Combo XLR/Jack 1 Entrée LINE sur RCA et Jack 3,5	1 Entrée MIC/LINE sur Combo XLR/Jack 1 Entrée LINE sur RCA et Jack 3,5
	Sortie Line sur XLR		
	Réglage volume par canal		
DSP	Presets d'égalisation : Normal, Live, Club et Speech Presets de position : pied, retour, mur Egaliseur graphique basses et aigus		
Dimensions (H x l x P)	730 x 425 x 415 mm	628 x 365 x 355 mm	531 x 310 x 300 mm
Poids Net	20,6 kg	17,3 kg	11,3 kg

ENCEINTES ACTIVES SR

Les enceintes de la série SR ont été pensées pour une utilisation polyvalente et intensive. Les quatre Presets offrent une protection et des réglages efficaces et adaptés à toutes sortes d'utilisations que ce soit en façade, en retour de scène, en animation Dj ou en Live.



SR15A
Enceinte amplifiée 2 voies - Bass reflex
400 Watts RMS

Code : H10159 429€^{TTC}



SR12A
Enceinte amplifiée 2 voies - Bass reflex
400 Watts RMS

Code : H10158 359€^{TTC}



SR10A
Enceinte amplifiée 2 voies - Bass reflex
300 Watts RMS

Code : H10157 299€^{TTC}



COV-SR15
Housse pour enceinte SR15A

Code : H10169



COV-SR12
Housse pour enceinte SR12A

Code : H10168



COV-SR10
Housse pour enceinte SR10A

Code : H10167



	SR15A	SR12A	SR10A
CODE	H10159	H10158	H10157
Puissance totale	400 W RMS - 800 W MAX	400 W RMS - 800 W MAX	300 W RMS - 600 W MAX
Classe d'amplification	D + AB		
Alimentation	A découpage SMPS		
Protection	Limiteur, thermique et court-circuit		
Réponse en fréquences	40 Hz à 20 kHz	45 Hz à 20 KHz	55 Hz à 20 kHz
Dispersion H x V	90° x 60°	90° x 60°	90° x 60°
Pression SPL	124 dB max	123 dB max	121 dB max
Boomer	15" bobine de 3"	12" bobine de 3"	10" bobine de 2,5"
Tweeter	1,35"	1,35"	1"
Préamplification	1 Entrée MIC/LINE sur Combo XLR/Jack Sortie Line sur XLR Réglage volume général Presets d'égalisation Flat, Live, DJ et Vocal		
Dimensions (H x L x P)	410 x 450 x 710 mm	360 x 400 x 630 mm	310 x 335 x 530 mm
Poids Net	21,1 kg	19,2 kg	13,4 kg

ENCEINTES ACTIVES SX



Les enceintes SX se veulent professionnelles et polyvalentes. Le choix des composants associé à une bi-amplification apporte une sonorité riche et précise. La connectique d'entrée associée à un module Bluetooth optionnel apporte une simplicité d'utilisation avec un smartphone ou une tablette.



SX15A
Enceinte active 2 voies 300W 15 pouces

Code : H10778 299€^{TTC}



SX12A
Enceinte active 2 voies 300W 12 pouces

Code : H10777 269€^{TTC}



SX-BT
Module Bluetooth pour enceinte SX

Code : H10886 29€^{TTC}



COV-SX15A
Housse de protection pour SX15A

Code : H10855



COV-SX12A
Housse de protection pour SX12A

Code : H10854



	SX15A	SX12A
CODE	H10778	H10777
Puissance totale	300 W RMS - 600 W MAX	300 W RMS - 600 W MAX
Classe d'amplification	D	D
Alimentation	A découpage SMPS	A découpage SMPS
Protection	Limiteur, thermique et court-circuit	Limiteur, thermique et court-circuit
Réponse en fréquences	50 Hz à 20 kHz	55 Hz à 20 kHz
Dispersion H x V	90° x 60°	90° x 60°
Pression SPL	121 dB max	120 dB max
Boomer	15" bobine de 2"	12" bobine de 2"
Tweeter	1,35"	
Préamplification	1 Entrée MIC/LINE sur Combo et RCA Sortie Line sur XLR Réglage volume général Preset "Contour"	
Module optionnel	Récepteur Bluetooth® 4.0 Boutons Pairing, Play/Pause, Skip, Vol	
Dimensions (H x l x P)	630 x 390 x 370 mm	600 x 380 x 340 mm
Poids Net	14,5 kg	13,2 kg

ENCEINTES ACTIVES PSA



- Technologie Bi-Amping avec des amplificateurs séparés
- Filtre actif à deux voies
- 2 Entrées MIC symétriques + 1 entrée LINE avec réglage du niveau
- Sortie LINE symétrique
- Boutons de réglage pour les sons aigus + graves + volume principal



PSA-15

Enceinte active professionnelle 15"

Code : B00617

269€^{TTC}



PSA-12

Enceinte active professionnelle 12"

Code : B00616

229€^{TTC}



PSA-10

Enceinte active professionnelle 10"

Code : B00629

199€^{TTC}



PSA-08

Enceinte active professionnelle 8"

Code : B00628

169€^{TTC}



TOURING BAG - PS-15/PSA-15

Housse pour PS-15/PSA-15

Code : B00597



TOURING BAG - PS-12/PSA-12

Housse pour PS-12, PSA-12, PPA-121

Code : B00596



	PSA-15	PSA-12	PSA-10	PSA-08
Code	B00617	B00616	B00629	B00628
Puissance totale RMS	245+55 W	165+35 W	130+30 W	120 W
Réponse en fréquences	40 Hz à 20 kHz	45 Hz à 20 KHz	60 Hz à 20 KHz	70 Hz à 20 KHz
Dispersion H x V	90° x 60°	90° x 60°	90° x 60°	90° x 60°
Boomer	15"	12"	10"	08"
Tweeter	1,75"	1,35"	1,35"	1"
Préamplification	1 Entrée MIC sur XLR et RCA 1 Entrée LINE sur RCA et XLR Sortie Line sur XLR et JACK Réglage volume général et volume Mic et Ligne Réglage Treble et Bass général			
Dimensions (H x L x P)	680 x 470 x 400 mm	588 x 431 x 310 mm	500 x 355 x 270 mm	402 x 294 x 220 mm
Poids Net	23,3 kg	17 kg	11,6 kg	8 kg

MONITEURS



ACUTE08/AMP

Enceinte 8" moulée 150W active

Code : H8738

229€^{TTC}



SUP-AC08NO

Lyre d'accroche pour moniteur ACUTE08 - noir

Code : H8738



	ACUTE08/AMP
CODE	H8738
Puissance totale	150 W RMS - 300 W MAX
Classe d'amplification	D
Alimentation	Toroidale
Protection	Limiteur, thermique et court-circuit
Réponse en fréquences	70 Hz à 18 kHz
Dispersion H x V	90° x 60°
Pression SPL	117 dB max
Boomer	8" bobine de 2"
Tweeter	1"
Préamplification	1 Entrée MIC sur Jack 1 Entrée LINE sur XLR Sortie Line sur XLR Réglage volume Mic et Line
Dimensions (H x l x P)	435 x 255 x 245 mm
Poids Net	9,5 kg



AM50

Ensemble de moniteurs de studio actifs 5", équipés d'un ampli de 2 x 35 Wrms

Code : B00623

239€^{TTC}



	AM50
CODE	B00623
Puissance totale	2x35 W RMS
Réponse en fréquences	65 Hz à 20 kHz
Boomer	5" Kevlar
Tweeter	3/4" soft dome
Préamplification	1 Entrée LIGNE sur Jack 3,5
	Sortie Line sur RCA Sortie amplifiée gauche sur bornier
	Réglage volume général
Dimensions (H x l x P)	180 x 258 x 209 mm
Poids Net	6,3 kg

ENCEINTES PASSIVES SC

- Enceintes passives pour la prestation « haut de gamme »
- Conçues, développées et fabriquées en Europe
- Composants Européens montés en coaxial Hi-end
- Contreplaqué bouleau baltique de haute qualité et revêtement de peinture anti-rayure « Chemline » (USA) au polyuréthane
- Très grande puissance et excellent rendement



SC-15
Enceinte 15" 2 voies 400 WRMS

Code : B09183 849€^{TTC}



SC-12
Enceinte 12" 2 voies 400 WRMS

Code : B09182 749€^{TTC}



SC-08
Enceinte 8" 2 voies 300 WRMS

Code : B09181 629€^{TTC}



NEW

SC-05
SC-05-WHITE
Enceinte 5" 2 voies 250 WRMS

Code : B09180 399€^{TTC}
Code : B08609 (white)



SC-15	SC-12	SC-08	SC-05
Filtere passif 2 voies	Filtere passif 2 voies	Filtere passif 2 voies	Filtere passif 2 voies
Haut-parleur basse fréquence de 15" en ferrite + tweeter de 1.45" (bobine de 1")	Haut-parleur basse fréquence de 12" en ferrite + tweeter de 1.45" (bobine de 1")	Haut-parleur basse fréquence de 8" en ferrite + tweeter de 1.45" (bobine de 1")	Haut-parleur basse fréquence de 5" en ferrite + tweeter de 1.75" (bobine de 0,75")
3 Speakons	3 Speakons	Speakon in/out à 4 broches	Speakon in/out à 4 broches
Potentiomètre de sélection +- 1 ou +- 2	Potentiomètre de sélection +- 1 ou +- 2	Potentiomètre de sélection +- 1 ou +- 2	Potentiomètre de sélection +- 1 ou +- 2
Caisse en multiplis de Bouleau de Finlande.	Caisse en multiplis de Bouleau de Finlande.	Caisse en multiplis de Bouleau de Finlande.	Crochet de fixation OMEGA®
Peinture noire texturée résistante	Peinture noire texturée résistante	Peinture noire texturée résistante	Peut-être fixé sur un pied micro en utilisant la lyre d'accroche U-bracket
SPL Max: 128dB	SPL Max: 128dB	SPL Max: 123dB	SPL Max: 119dB
Bande passante : 54-19.000Hz (-3dB)	Bande passante : 60-20.000Hz (-3dB)	Bande passante : 70-20.000Hz (-3dB)	Bande passante : 120-21.000Hz (-3dB)
Directivité : 60° x 40°	Directivité : 60° x 40°	Directivité : 90° en cône	Directivité : 70° conique
Puissance : 400 W AES (amplificateur recommandé : 800W RMS)	Puissance : 400 W AES (amplificateur recommandé : 800W RMS)	Puissance : 300 W AES (amplificateur recommandé : 600W RMS)	Puissance : 250 W AES (amplificateur recommandé : 500W RMS)
Impédance : 8 Ω	Impédance : 8 Ω	Impédance : 8 Ω	Impédance : 16 Ω
Dimension : 368x580x447 mm	Dimension: 351x540x410 mm	Dimensions : 254x420x250 mm	Dimension: 165x165x165 mm
Poids : 19 kg	Poids : 16 kg	Poids : 8 kg	Poids : 4 kg

Accessoires d'accroches et flight cases disponibles
voir section accessoires

ENCEINTES PASSIVES VIBE



- Idéal pour les installations fixes dans les bars, clubs
- Caisson en MDF très solide
- Grille métallique recouverte de mousse acoustique à l'intérieur
- Pavillon en fibre de verre

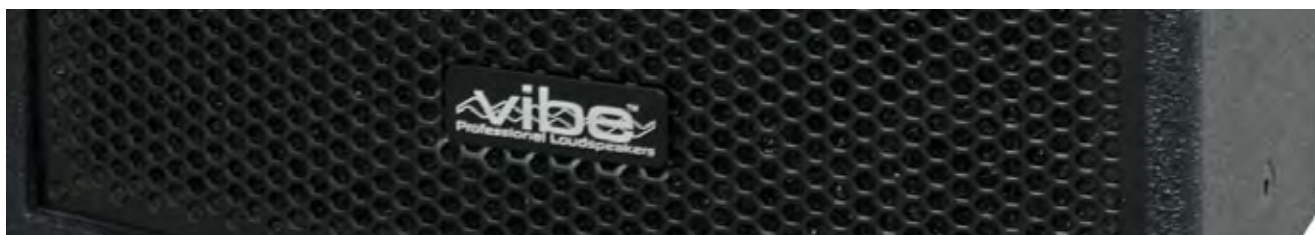

VIBE30 MK2
Enceinte pro. : 2x 15" - 800Wrms / 4 Ω

Code : B00693 489€^{TTC}



VIBE15 MK2
Enceinte pro. : 15" - 350Wrms / 8 Ω

Code : B00692 329€^{TTC}



VIBE12MK2
Enceinte pro. : 12" - 250Wrms / 8 Ω

Code : B00691 249€^{TTC}



VIBE10MK2
Enceinte pro. : 8" - 150Wrms / 8 Ω

Code : B00689 189€^{TTC}





VIBE8 MK2
Enceinte pro. : 2x 15" - 800Wrms / 4 Ω

Code : B00689 149€^{TTC}



CLS-8 II
Enceinte 8" compacte à haute puissance

Code : B00630 299€^{TTC}

TOURING BAG
Housse de transport pour Vibe 30

Code : B00593

TOURING BAG
Housse de transport pour Vibe 15

Code : B00592

TOURING BAG
Housse de transport pour Vibe 12

Code : B00591



VIBE30 MK2	VIBE15 MK2	VIBE12 MK2	VIBE10 MK2	VIBE8 MK2	CLS-8 II
Puissance : 800WRMS	Puissance : 350WRMS	Puissance : 250WRMS	Puissance : 200WRMS	Puissance : 150WRMS	Puissance : 200 WRMS
Impédance : 4 Ω	Impédance : 8 Ω	Impédance : 8 Ω	Impédance : 8 Ω	Impédance : 8 Ω	Impédance : 8 Ω
Rendement max (dB) : 131	Rendement max (dB) : 125	Rendement max (dB) : 122	Rendement max (dB) : 120	Rendement max (dB) : 120	-
Bande passante (Hz) : 40-20000	Bande passante (Hz) : 45-20000	Bande passante (Hz) : 55-20000	Bande passante (Hz) : 65-20000	Bande passante (Hz) : 65-20000	Bande passante (Hz) : 70-20 000
Dimensions (cm) : 116 x 49 x 50,3	Dimensions (cm) : 76 x 47 x 43,5	Dimensions (cm) : 62 x 38,2 x 34,5	Dimensions (cm) : 33 x 51 x 30,2	Dimensions (cm) : 46,5 x 27,7 x 27	Dimensions (cm) : 46,0 x 28,6 x 27,6
Poids (kg) : 50	Poids (kg) : 29	Poids (kg) : 20	Poids (kg) : 15	Poids (kg) : 12	Poids (kg) : 13

ENCEINTES PASSIVES SR & ACUTE



SR15P
Enceinte passive 15" 300W plastique moulé
- Série GOA

Code : H10270 319€^{TTC}



SR12P
Enceinte passive 12" 300W plastique moulé
- Série GOA

Code : H10269 289€^{TTC}



SR10P
Enceinte passive 10" 200W plastique moulé
- Série GOA

Code : H10268 199€^{TTC}



ACUTE-08NO
Enceinte plastique passive 8"

Code : H9595 159€^{TTC}



ACUTE-08WH
Enceinte plastique passive 8" blanche

Code : H9596 169€^{TTC}



SUP-AC08NO
Lyre d'accroche pour moniteur
ACUTE08 - noir

Code : H9598



SUP-AC08WH
Lyre d'accroche pour moniteur
ACUTE08 - blanc

Code : H9599



SR15P	SR12P	SR10P	ACUTE-08
Puissance de sortie: 350W RMS / 700W max.	Puissance de sortie: 350W RMS / 700W max.	Puissance de sortie: 250W RMS / 500W max.	Puissance de sortie: 150 W RMS
Réponse en fréquence: 45 Hz - 20 KHz	Réponse en fréquence: 55 Hz - 20 KHz	Réponse en fréquence: 65 Hz - 20 KHz	Réponse en fréquence: 70 Hz - 18 KHz
Impédance : 8 Ω	Impédance : 8 Ω	Impédance : 8 Ω	Impédance : 8 Ω
SPL: 96 dB max.	SPL: 96 dB max.	SPL: 94 dB max.	SPL: 94 dB max.
Dimensions: 410 x 450 x 710 mm	Dimensions: 360 x 400 x 630 mm	Dimensions: 310 x 335 x 530 mm	Dimensions: 435 x 255 x 245 mm
Poids net: 19.2 Kg	Poids net: 17.8 Kg	Poids net: 11.8 Kg	Poids net: 8 kg

ENCEINTES PASSIVES PS



PS-15
Enceinte 15" passive, 300Wrms / 8Ω

Code : B00610 179€^{TTC}



PS-12
Enceinte 12" passive, 200Wrms / 8Ω

Code : B00609 139€^{TTC}



PS-10
Enceinte 10" passive, 160Wrms / 8Ω

Code : B00627 109€^{TTC}



PS-08
Enceinte 8" passive, 120Wrms / 8Ω

Code : B00626 89€^{TTC}



TOURING BAG - PS-15/PSA-15
Housse pour PS-15/PSA-15

Code : B00597





TOURING BAG - PS-12/PSA-12
Housse pour PS-12, PSA-12, PPA-121

Code : B00596

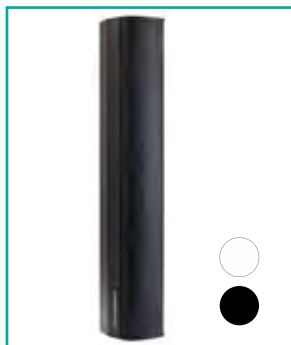

PS-15	PS-12	PS-10	PS-08
Puissance de sortie: 300W RMS / 600W max.	Puissance de sortie: 200W RMS / 400W max.	Puissance de sortie: 160W RMS / 320W max.	Puissance de sortie: 120 W RMS / 240W max.
Réponse en fréquence: 45 Hz - 20 KHz	Réponse en fréquence: 45 Hz - 20 KHz	Réponse en fréquence: 60 Hz - 20 KHz	Réponse en fréquence: 70 Hz - 20 KHz
Impédance : 8 Ω	Impédance : 8 Ω	Impédance : 8 Ω	Impédance : 8 Ω
Dimensions: 680 x 470 x 400 mm	Dimensions: 580 x 420 x 310 mm	Dimensions: 500 x 355 x 270 mm	Dimensions: 402 x 290 x 220 mm
Poids net: 19,8 Kg	Poids net: 13,2 Kg	Poids net: 10,3 Kg	Poids net: 6,6 kg

ENCEINTES PASSIVES



iLINE83/ iLINE83w
Colonne 160W sous 16 Ohms avec 8 haut-parleurs 3 pouces pour l'installation

Code : H10756 (black) 249€^{TTC}
Code : H10938 (white) 259€^{TTC}



**iLINE83sup
iLINE83sup/w**

Support mural pour colonne iLINE83

Code : H10757 (black)
Code : H10940 (white)



iLINE43/ iLINE43w
Colonne 80W sous 8 Ohms avec 4 haut-parleurs 3 pouces pour l'installation

Code : H10754 (black) 149€^{TTC}
Code : H10936 (white) 159€^{TTC}



**iLINE43sup
iLINE43supw**

Support mural pour colonne iLINE43

Code : H10755 (black)
Code : H10937 (white)



CUBsat4
Tête de mini line array 30W RMS

Code : H10663 89€^{TTC}



iLINE23/ iLINE23w
Colonne 40W sous 16 Ohms avec 2 haut-parleurs 3 pouces pour l'installation

Code : H10752 (black) 89€^{TTC}
Code : H10934 (white) 99€^{TTC}



**iLINE23sup
iLINE23supw**

Support mural pour colonne iLINE23

Code : H10753 (black)
Code : H10935 (white)



**iLINE24sup
iLINE24supw**

Support mural orientable pour iLINE23 et iLINE43

Code : H10773 (black)
Code : H10945 (white)



HL-4
Tête mini line array 2x4" + TWT ruban

Code : H10518 199€^{TTC}



	iLINE23	iLINE43	iLINE83	CUBSAT4	HL-4
Puissance	40W RMS / 80W MAX	80W RMS / 160W MAX	160W RMS / 320W MAX	300W RMS - 600W max	100W RMS - 200W max
Réponse Réponse	135 HZ / 17 KHZ	135 HZ / 17 KHZ	135 HZ / 17 KHZ	50Hz - 800Hz	150 Hz - 25 KHz
Sensibilité	89 DB / 108 DB MAX	92 DB / 114 DB MAX	95 DB / 120 DB MAX	124 dB	121 dB
Impédance	16Ω	8Ω	16Ω	4 Ω	16 Ω
Haut-parleurs	2X3"	4X3"	8X3"	1X4" + 3X0,5"	2X4" + RUBAN
Dispersion HxV	115° / 20°	115° / 20°	115° / 20°	110° / 20°	120° x 30° to 90°
Dimensions	110X180X148 mm	110X350X148 mm	110X690X148 mm	250 x 510 x 540 mm	485x135x260 mm
Poids	2,2 kg	4 kg	7,6 kg	18,5 kg	5,2 kg

ENCEINTES PASSIVES SÉRIE S



S6
Moniteur passif 6,5P 80W RMS - noir

Code : H9689 159€^{TTC}



S6W
Moniteur passif 6,5P 80W RMS - blanc

Code : H9690 159€^{TTC}



S8
Moniteur passif 8P 120W RMS - noir

Code : H9691 269€^{TTC}

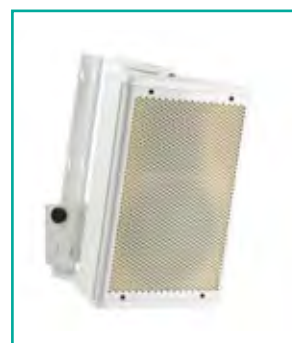

S8W
Moniteur passif 8P 120W RMS - blanc

Code : H9692 269€^{TTC}



S10
Moniteur passif 10P 250W RMS - noir

Code : H9693 349€^{TTC}

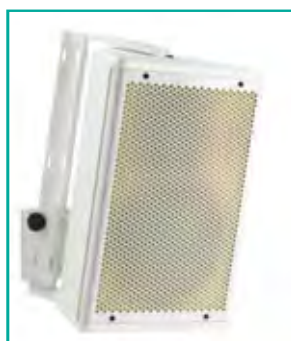

S10W
Moniteur passif 10P 250W RMS - blanc

Code : H9694 349€^{TTC}



ISX-10 (paire)
Enceinte trapézoïdale compacte à 2 voies
Prix de la paire

Code : B00619 259€^{TTC}



ISX-5 (paire)
Enceinte trapézoïdale compacte à 2 voies
Prix de la paire

Code : B00618 209€^{TTC}



Lyres d'accroches :

SUPS6	Lyre d'accroche pour satellite S6 - noir	H9705
SUPS6w	Lyre d'accroche pour satellite S6	H9706
SUPS8	Lyre d'accroche pour satellite S8 - noir	H9707
SUPS8w	Lyre d'accroche pour satellite S8 - blanc	H9708
SUPS10	Lyre d'accroche pour satellite S10 - noir	H9709
SUPS10w	Lyre d'accroche pour satellite S10 - blanc	H9710

	S6	S8	S10	ISX-10 (UNITAIRE)	ISX-5 (UNITAIRE)
Puissance	100W RMS / 200W MAX	150W RMS / 300W MAX	250W RMS / 500W MAX	160 W RMS	80 W RMS
Réponse en fréquence	80 HZ / 20 KHZ	80 HZ / 19 KHZ	75 HZ / 19 KHZ	100 Hz - 20 Khz	120 Hz - 20 Khz
Sensibilité	93 DB / 118 DB MAX	94 DB / 121 DB MAX	96 DB / 126 DB MAX	116	110
Impédance	8Ω	8Ω	8Ω	8Ω	16Ω
Haut-parleurs	6,5"	8"	10"	2X5"	5"
Dispersion HxV	90° / 60°	50-100° / 55°	50-100° / 55°	-	-
Dimensions	222 x 365 x 205 mm	280 x 420 x 233 mm	320 x 530 x 280 mm	400 X 200 X 180 mm	285 X 200 X 180 mm
Poids	6,5 kg	10 kg	14,5 kg	15,5 kg	10,5 kg

CAISSONS DE BASSES



ATOM18ASUB
Caisson de basses 18 pouces actif avec DSP

Code : H10783 899€^{TTC}



ATOM15ASUB
Caisson de basses 15 pouces actif avec DSP

Code : H10782 799€^{TTC}



SRSUB18A
Subwoofer actif 18" 1200W avec filtre ajustable

Code : H10713 849€^{TTC}



SRSUB15A
Subwoofer actif 15" 500W avec filtre ajustable

Code : H10349 749€^{TTC}



COV-ATOM18ASUB
Housse de protection pour ATOM18ASUB

Code : H10788



COV-ATOM15ASUB
Housse de protection pour ATOM15ASUB

Code : H10787



COV-SRSUB18A
Housse de protection pour caisson SRSUB18A

Code : H10887



COV-SRSUB15A
Housse de protection pour caisson SRSUB15A

Code : H10351



	ATOM18ASUB	ATOM15ASUB	SRSUB18A	SRSUB15A
CODE	H10783	H10782	H10713	H10349
Puissance totale	600 W RMS - 2000 W DYNAMIQUE	600 W RMS - 2000 W DYNAMIQUE	600 W RMS - 1200 MAX	500W RMS / 1000W max
Classe d'amplification	D	D	D	D
Alimentation	A découpage SMPS	A découpage SMPS	A découpage SMPS	A découpage SMPS
Protection	Limiteur, thermique et court-circuit	Limiteur, thermique et court-circuit	Limiteur, thermique et court-circuit	Limiteur, thermique et court-circuit
Réponse en fréquences	35 Hz à 150 Hz	45 Hz à 160 KHz	60 Hz à 150 KHz	60 Hz à 150 KHz
Pression SPL	127 dB max	126 dB max	127 dB max	125 dB max
Boomer	18" bobine de 4"	15" bobine de 4"	18" bobine de 4"	15" bobine de 4"
Préamplification	Entrées Line sur Combo XLR/Jack	Entrées Line sur Combo XLR/Jack	Entrées Line sur Combo XLR/Jack	Entrées Line sur Combo XLR/Jack
	Sorties Line sur XLR	Sorties Line sur XLR	Sorties Line sur XLR	Sorties Line sur XLR
	Réglage volume	Réglage volume	Réglage volume Filtrage ajustable de 60 à 150 Hz	Réglage volume Filtrage ajustable de 60 à 150 Hz
DSP	Presets d'égalisation : Normal, Enforce Presets de position : Normal, Cardioïde, Endfire Délais de 0 à 15 m Polarité Normale ou inversée Filtrage : 60/80/100/120/150 Hz + high output pour ATOM 10A/12A/15A		-	-
Dimensions (H x l x P)	662 x 510 x 615 mm	612 x 430 x 595 mm	770 x 680 x 560 mm	702 x 560 x 472 mm
Poids Net	38 kg	30,3 kg	39 kg	34 kg



ATOM-WHEELS

Kit de 4 roues pour caissons ATOMSUB

Code : H10875



iLINEsub12P

Caisson 12" passif - 400W - 8 Ω

Code : H10763 379€^{TTC}



iLINEsub12A

Caisson 12" actif 700W + 700W avec DSP intégré

Code : H10761 599€^{TTC}



iLINEbox

Convertisseur USB → RJ45 pour le DSP du iLINEsub12A

Code : H10762 29€^{TTC}



Puissance : 400 W RMS/800 W max
Réponse en fréquence : 50 Hz - 200 Hz
Sensibilité axiale(1W/1m) : 96 dB
SPL max. : 125 dB
Impédance nominale : 8 Ω
Haut-parleurs : 12"
Dimensions : 350 x 515 x 490 mm
Poids net : 22 Kg

Connecteurs :

- Entrée : Sortie Speakon 4 points
- 1+/1- : Sortie large bande
- 2+/2- : Sortie basses

Puissance : 700W / 4Ω + 700W / 4Ω
Réponse en fréquence : 50 Hz - 200 Hz
Sensibilité axiale (1W/1m) : 96 dB
SPL max. : 124 dB
Nominal impedance : 8 Ω
Haut-parleur : 12"
Size : 350 x 515 x 490 mm
Poids net : 23,5 Kg

Amplification :

- Puissance totale disponible 700+700 W RMS / 4Ω :
- Sorties large bande : 700W RMS / 4Ω .
- Sorties basses : 350W RMS / 8Ω. + 350W RMS / 8Ω interne

DSP : 28/56 bit, 50 MIPS
Réglage du système via le logiciel fourni
Connecteurs :
- RJ45
- USB B
Dimensions : 56 x 58 x 23 mm
Poids : 65 g

Livré avec cordon USB A / USB B



iLINEcov

Housse de protection pour caissons série iLINE

Code : H10768



HL-8ASUB

Caisson pour line array compact actif 2 x 8" - 300W RMS

Code : H10519 599€^{TTC}



HL-10ASUB

Caisson pour line array compact actif 2 x 10" - 400W RMS

Code : H10520 699€^{TTC}



HL-BUMPER

Cadre de suspension pour l'accroche du line array complet

Code : H10521



Caractéristiques générales
Puissance : 300W RMS - 600W max
Réponse en fréquence : 80 - 200Hz
SPL max. [(01m) : 110 dB
Impédance nominale : 4 Ω
Boomer : 2 x 8"
Dimensions : 485 x 540 x 260 mm
Poids net : 19,2 kg

Amplification Classe D

Etage basses : 2 x 200W RMS / 8 Ω
Etage mid/high 2 x 200W RMS / 8 Ω

Caractéristiques générales
Puissance : 400W RMS - 800W max
Réponse en fréquence : 50 - 200Hz
SPL max. [(01m) : 114 dB
Impédance nominale : 4 Ω
Boomer : 2 x 10"
Dimensions : 485 x 540 x 310 mm
Poids net : 29,2 kg

Amplification Classe D

Etage basses : 2 x 320W RMS / 8 Ω
Etage mid/high 2 x 200W RMS / 8 Ω

Permet d'accrocher 8 têtes et 2 caissons maximum
Poids maximum supporté : 110 kg

CAISSONS DE BASSES

- Caissons passifs pour la prestation haut de gamme
- Conçus, développés et fabriqués en Europe
- Composants de marque FAITAL avec aimant au Néodyme Contreplaqué bouleau baltique de haute qualité et revêtement de peinture anti-rayure «Chemline» (USA) au polyuréthane
- 2400W AES



SQ-218
Caisson de basses 2x 18" 2400W aes

Code : B09189 1 799€^{TTC}



SQ-215
Caisson de basses 2x 15" 2400W aes

Code : B09188 1 499€^{TTC}





SQ-212
Caisson de basses 2x 12" 2400W aes

Code : B09187 1 199€^{TTC}

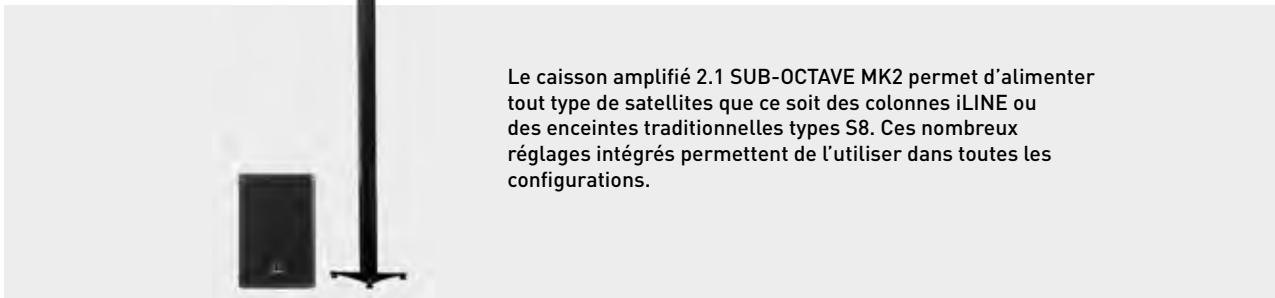

	SQ-218	SQ-215	SQ-212
CODE	B09189	B09188	B09187
Puissance totale	2400 W AES	2400 W AES	2400 W AES
Impédance	4 Ω	4 Ω	4 Ω
Limite de fréquence basse	25 Hz	30 Hz	35 Hz
Pression SPL	102 dB 1W/1m - 146 dB max	101 dB 1W/1m - 145 dB max	101 dB 1W/1m - 135 dB max
Boomer	2x18" Faital	2x15" Faital	2x12" Faital
Dimensions (H x l x P)	1180 x 800 x 560 mm	800 x 800 x 540 mm	600 x 600 x 400 mm
Poids Net	80 kg	60 kg	38,2 kg

Plus d'informations sur : www.synq-audio.com



Le caisson amplifié 2.1 SUB-OCTAVE MK2 permet d'alimenter tout type de satellites que ce soit des colonnes iLINE ou des enceintes traditionnelles types S8. Ces nombreux réglages intégrés permettent de l'utiliser dans toutes les configurations.



NEW



SUB-OCTAVE MK2
Caisson 15" 1000W/80ohms + 2x450W/4ohms

Code : H10980 999€^{TTC}

audiophony
EQUIPEMENTS

Réponse en fréquence : 40 - 20 000 Hz
Sensibilité (1 W@1m) : 99 dB
SPL max (@1m) : 130 dB
Boomer : 15" 100 mm

AMPLIFICATEUR :
Sub : 1 x 900 W RMS 8 Ohms
Etage mid/high : 2 x 450 W RMS 4 Ohms
2 x 250 W RMS 8 Ohms

Entrées :
2 x XLR/Jack combo line in
1 x Bluetooth

Sorties :
2 x niveau ligne XLR
2 x Speakon alimenté Mid/High out

Volume : Niveau réglable du sub et du master.
Filtre sub : 40 à 200 Hz X-over avec invert switch
Filtre mid/high : plage complète / 80 Hz / 120 Hz avec switch

ÉGALISEUR :
Low +/- 10dB @ 80 Hz
Mid +/- 10dB @ 2,5 kHz
High +/- 10dB @ 12 kHz

Affichage : Limite / Signal / LEDs
Dimensions : 580 x 405 x 550 mm
Poids : 35 kg



MTsub12A
Caisson de basses amplifié 400W - Bass reflex

Code : H10078 529€^{TTC}

audiophony
EQUIPEMENTS

Puissance totale de l'ampli : 400 W RMS / 800 W Max :
Alimentation à découpage SMPS
Réponse en fréquence : 50 Hz à 180 Hz
Pression acoustique SPL : 124 dB max
Woofer : 12", 4 Ω, 400 W RMS
1 Entrée stéréo ligne sur XLR et RCA
1 Sortie stéréo ligne sur XLR
Réglage du volume
Réglage de la fréquence de coupure basse du sub : de 80 à 180 Hz
Filtre coupe bas (OFF-80-125) pour la sortie satellites
Correction de phase 0-180
Protections : CC, thermique et limiteur
Dimensions : 469 x 489 x 360 mm
Poids net : 21,6 kg



CPX-1510SUB
Caisson de basses actif 15" avec sortie active 2x100W

Code : B00612 429€^{TTC}

JBSYSTEMS

Puissance : 300 + 200 RMS
Réponse en fréquence : 35 - 20000Hz
SPL max. (@1m) : 128 dB
Boomer : 15"
Dimensions : 440 x 600 x 590 mm
Poids net : 42,8 kg

Amplification
Etage basses : 1x 300W RMS
Etage mid/high : 2x 100W RMS
Réglages : Volume satellites + volume du caisson



RS-218B
Caisson de basses équipé de deux haut-parleurs de 18" de forte puissance et de taille compacte.

Code : B00636 949€^{TTC}

SYNQ
AUDIO RESEARCH

Puissance nominale RMS: 2x 600W
Puissance nominale PEAK: 2x 1200W
Impédance nominale nominale: 2x 8Ω
Mode parallèle:
Puissance nominale RMS: 1x 1200W
Puissance nominale PEAK: 1x 2400W
Impédance nominale nominale: 1x 4Ω
Fréq. réponse: 35 - 300Hz
Sensibilité (1W/1m): 104dB
SPL maxi: 138dB
Dimensions (LxPxH): 1200 x 700 x 565 mm
Poids (net): 84 kg



Ex15S
Caisson 15" 600W passif

Code : H9701 569€^{TTC}

audiophony
EQUIPEMENTS

Puissance : 600 W RMS / 1200 W peak
Réponse en fréquence (-3 dB) : 50 Hz - 200 Hz
Impédance : 8 Ω
Sensibilité 1 W/1 m : 99 dB / 132 dB SPL
Boomer : 15" chassis aluminium à bobine de 100 mm
Connecteurs : Speakon x 2 (1+1- full range)
Dimensions (H x l x P) : 450 x 560 x 635
Poids net : 31 kg

CAISSONS DE BASSES



VIBE18-SUB Mk2

Pro subwoofer: 18" - 600Wrms / 8Ω

Code : B00695 469€^{TTC}



Puissance : 600W RMS
Réponse en fréquence : 30Hz -250 Hz
SPL max. (@1m) : 131 dB
Impédance nominale : 8 Ω
Boomer : 18" alu
Connecteurs : 2 speakon
Dimensions : 590 x 736 x 756 mm
Poids net : 57 kg



VIBE15-SUB Mk2

Pro subwoofer: 15" - 400Wrms / 8Ω

Code : B00694 349€^{TTC}



Puissance : 400W RMS
Réponse en fréquence : 40Hz -300 Hz
SPL max. (@1m) : 124 dB
Impédance nominale : 8 Ω
Boomer : 15" alu
Connecteurs : 2 speakon
Dimensions : 440 x 595 x 605 mm
Poids net : 32,5 kg



TOURING BAG - Vibe 15 SUB

Protection de transport pour Vibe 15 SUB

Code : B00594



Housse de protection très performante pour les modèles de la Serie Vibe.



TOURING BAG - Vibe 18 SUB

Protection de transport pour Vibe 18 SUB

Code : B00595



Housse de protection très performante pour les modèles de la Serie Vibe.



CUBsub112

Caisson de basses 12" passif 300W

Code : H10664 149€^{TTC}



Puissance : 300W RMS - 600W max
Réponse en fréquence : 45Hz -2,8KHz
Filtre : le caisson n'est pas équipé de filtre passif
SPL max. (@1m) : 125 dB
Impédance nominale : 8 Ω
Boomer : 12" à bobine de 64 mm
Connecteurs : 2 speakon et borniers pour In/Out
Dimensions : 350 x 500 x 540 mm
Poids net : 20 kg



CUBsub208

Caisson de basse passif à 2 HP de 8" 300W RMS

Code : H10665 179€^{TTC}



Puissance : 300W RMS - 600W max
Réponse en fréquence : 50Hz -800Hz
Filtre : Le caisson n'est pas équipé de filtre passif
SPL max. (@1m) : 124 dB
Impédance nominale : 4 Ω
Boomer : 2 x 8" à bobine de 50 mm
Connecteurs : 2 x speakon et bornier pour In/Out
Dimensions : 250 x 510 x 540 mm
Poids net : 18,5 kg



CB-210

Caisson de basses 2 x 10" - 300W

Code : H9256 369€^{TTC}



Puissance admissible : 300 W RMS / 600 W max.
Réponse en fréquence (+/-3 dB) : 48 - 160 Hz
Sensibilité (1 W/1 m) : 96 dB
SPL max. : 127 dB
Haut-parleur : 2 x 26 cm - bobine de 50 mm
Impédance nominale : 4 Ω
Connecteurs : 2 x Speakon NL4
1 embase pour barre de couplage
Dimensions (H x L x P) : 400 x 650 x 445 mm
Poids : 32 kg



I-SUB 210

SYNQ Subwoofer haute puissance 2 x 10" avec conception très compacte.

Code : B00642 319€^{TTC}



Puissance : 500 W RMS
Réponse en fréquence : 50Hz -200Hz
SPL 1w/1m : 98 dB
Impédance nominale : 8 Ω
Boomer : 2x10"
Connecteurs : 2 x speakon
Dimensions : 600 x 350 x 410 mm
Poids net : 26 kg



ISX-15S

Subwoofer 15: 2x350Wrms / 2x 4 ohms

Code : B00620

359€^{TTC}



SQ-212 DOLLY

Chariot SYNQ sur mesure pour le transport rapide et sûr du subwoofer SQ

Code : B09190



SQ-215 DOLLY

Chariot SYNQ sur mesure pour le transport rapide et sûr du subwoofer SQ

Code : B09191



SQ-218 DOLLY

Chariot SYNQ sur mesure pour le transport rapide et sûr du subwoofer SQ

Code : B09192



WHEELSET

SYNQ Set de roulettes pour les subwoofers Synq (séries RS et CLS)

Code : B00637



Chariot sur mesure pour un transport rapide et sûr des subwoofers SQ.
Grâce à un mécanisme spécial robuste, le chariot s'adapte facilement à l'avant du subwoofer pour le protéger.

Set de roulettes pour les subwoofers Synq (séries RS et CLS)

AMPLIFICATEURS

Le cœur de la diffusion, performances et durabilité, qualité sonore exceptionnelle. Solutions professionnelles et grand public.



DSPA-1500

2 x 440W sous 8 Ω, 2x750 W sous 4 Ω,
2 x 1200W sous 2 Ω

Code : B00275 539€^{TTC}



DSPA-1000

2x 300W sous 8 Ω, 2x 500W sous 4 Ω, 2x
750W sous 2 Ω

Code : B00274 439€^{TTC}



SMi1500

Amplificateur avec alimentation à
découpage 2 x 750W sous 4 Ω

Code : H9829 519€^{TTC}



SMi1000

Amplificateur avec alimentation à
découpage 2 x 500W sous 4 Ω

Code : H9828 379€^{TTC}



SMi600

Amplificateur avec alimentation à
découpage 2 x 300W sous 4 Ω

Code : H9827 329€^{TTC}



C3-1800

2x 450Wrms + sub 900Wrms sous 4 Ω

Code : B00262 709€^{TTC}



	DSPA-1500	DSPA-1000	SMi1500	SMi1000	SMi600	C3-1800
Puissance	- Stéréo RMS 4 Ω : 2 x 750 W 8 Ω : 2 x 440 W 2 Ω : 2 x 1200 W - Mono bridgé 8 Ω : 1 x 1500 W 4 Ω : 1 x 2400 W	- Stéréo RMS 4 Ω : 2 x 500 W 8 Ω : 2 x 300 W 2 Ω : 2 x 750 W - Mono bridgé 8 Ω : 1 x 1000 W 4 Ω : 1 x 1500 W	- Stéréo RMS 4 Ω : 2 x 750 W 8 Ω : 2 x 450 W 2 Ω : 2 x 1000 W - Mono bridgé 8 Ω : 1 x 1500 W 4 Ω : 1 x 2000 W	- Stéréo RMS 4 Ω : 2 x 500 W 8 Ω : 2 x 310 W 2 Ω : 2 x 600 W - Mono bridgé 8 Ω : 1 x 1000 W 4 Ω : 1 x 1200 W	- Stéréo RMS 4 Ω : 2 x 300 W 8 Ω : 2 x 200 W 2 Ω : 2 x 450 W - Mono bridgé 8 Ω : 1 x 600 W 4 Ω : 1 x 900 W	- Stéréo RMS 4 Ω : 2 x 450 W RMS 8 Ω : 2 x 300 W RMS Subwoofer : 4 Ω : 1 x 900 W RMS 8 Ω : 1 x 600 W RMS
Type d'amplification	Classe D	Classe D	Classe 2H	Classe AB	Classe AB	Classe AB
Facteur d'amortissement	200	200	200	200	100	500
Refroidissement	Ventilation régulée de l'avant vers l'arrière					
Connecteurs	- Entrée : Fiche Combo (XLR + Jack TRS) symétrique - Sortie : Borniers à visser + Speakon® 4 points		- Entrée : Fiches XLR + Jack +RCA - Sortie : Borniers à visser + Speakon® 4 points		- Entrée : Fiches XLR - Sortie : Speakon® 4 points	
Protections	- Contre les court-circuits - Limiteur de signal et de courant - Contre les dérives en tension - Protection thermique		- Contre les courts-circuits - Limiteur de courant - Contre les dérives en tension - Immunité aux radio fréquences - Régulation et protection thermique		- Limiteur - Contre les courts-circuits - Contre les surcharges et DC - Régulation et protection thermique	
DSP	HPF, LPF, PEQ, Q, Limiteur, Délais, filtres.					
Dimensions (L x l x H)	19" x 2U (482 x 88 x 280 mm)		19" x 2 U : 483 x 89 x 395 mm		19" x 2 U : 483 x 89 x 473 mm	
Poids	5,2 kg	4,9 kg	9,2 kg	6,9 kg	6 kg	24 kg



DIGIT 3K6
2x 1800 Wrms / 4 Ω, class D

Code : B00267 709€^{TTC}



DIGIT 2K2
2x 1100 Wrms / 4Ωms, class D

Code : B00266 629€^{TTC}



DIGIT 1K0
2x 540 Wrms / 4 Ω, class D

Code : B00268 319€^{TTC}



	DIGIT 3K6	DIGIT 2K2	DIGIT 1K0
Puissance	- Stéréo RMS 4 Ω : 2 x 1800 W 8 Ω : 2 x 1050 W - Mono bridgé 8 Ω : 1 x 3600 W	- Stéréo RMS 4 Ω : 2 x 1100 W 8 Ω : 2 x 650 W - Mono bridgé 8 Ω : 1 x 2200 W	- Stéréo RMS 4 Ω : 2 x 540 W 8 Ω : 2 x 300 W - Mono bridgé 8 Ω : 1 x 1080 W
Type d'amplification	Classe D	Classe D	Classe D
Facteur d'amortissement	300	300	280
Refroidissement	Ventilation régulée de l'avant vers l'arrière		
Connecteurs	- Entrée : Fiches combo XLR/Jack - Sortie : Speakon® 4 points		
Protections	- Contre les courts-circuits - Limiteur signal + courant - Contre les surcharges - Protection thermique - Protection CA, VHF		
Dimensions (L x l x H)	19" x 1 U : 483 x 44 x 301 mm		19" x 1 U : 483 x 44 x 301 mm
Poids	5,6 kg	5,5 kg	3,3 kg

AMPLIFICATEURS

			
AMP 400.2 2x 400Wrms / 4 Ω	AMP 200.2 2x 200Wrms / 4 Ω	AMP 100.2 2x 100Wrms / 4 Ω	AMP 150.4 4x 150W @ 4 Ω
Code : B00272 359€ ^{TTC}	Code : B00271 229€ ^{TTC}	Code : B00270 219€ ^{TTC}	Code : B00273 379€ ^{TTC}
			

		
Ti500 Amplificateur Classe D 1 unité 2 x 250W sous 4 Ω ou 1 x 500W sous 8 Ω	Ti300 Amplificateur Classe D 1 unité 2 x 150W sous 4 Ω ou 1 x 300W sous 8 Ω	Ti154 Amplificateur Classe D 1 unité 4 x 150W sous 4 Ω ou 2 x 300W sous 8 Ω
Code : H9673 289€ ^{TTC}	Code : H9672 229€ ^{TTC}	Code : H10412 379€ ^{TTC}
		

	AMP 400.2	AMP 200.2	AMP 100.2	AMP 150.4	Ti500	Ti300	Ti154
Puissance	- Stéréo RMS 4 Ω : 2 x 400 W 8 Ω : 2 x 250 W - Mono bridgé 8 Ω : 1 x 800 W	- Stéréo RMS 4 Ω : 2 x 200 W 8 Ω : 2 x 130 W - Mono bridgé 8 Ω : 1 x 400 W	- Stéréo RMS 4 Ω : 2 x 100 W 8 Ω : 2 x 70 W - Mono bridgé 8 Ω : 1 x 200 W	4 Ω : 4 x 150 W RMS 8 Ω : 4 x 80 W RMS	- Stéréo RMS 4 Ω : 2 x 250 W 8 Ω : 2 x 130 W - Mono bridgé 8 Ω : 1 x 500 W	- Stéréo RMS 4 Ω : 2 x 150 W 8 Ω : 2 x 80 W - Mono bridgé 8 Ω : 1 x 300 W	4 Ω : 4 x 150 W RMS 8 Ω : 4 x 80 W RMS
Type d'amplification	Classe D						
Refroidissement	Ventilation régulée de l'avant vers l'arrière						
Connecteurs	- Entrée : Fiches XLR - Sortie : Speakon® 4 points	- Entrée : Fiches XLR+Jack - Sortie : Speakon® 4 points		- Entrée : Fiches combo XLR/Jack - Sortie : Speakon® 4 points + Borniers			
Protections	- Contre les courts-circuits - Limiteur signal + courant - Contre les surcharges - Protection thermique						
Dimensions (L x l x H)	19" x 1 U 483 x 44 x 310 mm	19 pouces x 1 U : 483 x 44 x 225 mm	19 pouces x 1 U : 483 x 44 x 225 mm	19 pouces x 1 U : 483 x 44 x 330 mm	19 pouces x 1 U : 483 x 44 x 330 mm	19 pouces x 1 U : 483 x 44 x 330 mm	19 pouces x 1 U : 483 x 44 x 330 mm
Poids	5,8 kg	3,7 kg	3,7 kg	5,2 kg	4,7 kg	4,3 kg	4,5 kg



PE-2400

2x 1200Wrms / 4 Ω, class H

Code : B00265

749€^{TTC}



PE-900

2x 450Wrms / 4 Ω, class H

Code : B00263

499€^{TTC}



Wi1800

Ampli de 2 X 900W RMS sous 40hms 2 x 600W sous 8 Ω - Bridgeable sous 4 Ω

Code : H9565

499€^{TTC}



Wi1500

Ampli de 2 X 750W RMS sous 4 Ω 2 x 500W sous 8 Ω - Bridgeable sous 4 Ω

Code : H9564

449€^{TTC}



WA-4X3

Amplificateur 4 canaux 4 x 300 W RMS sous 4 Ω

Code : H9066

699€^{TTC}



	PE-2400	PE-900	Wi1800	Wi1500	WA-4X3
Puissance	<ul style="list-style-type: none"> - Stéréo RMS 4 Ω : 2 x 1200 W 8 Ω : 2 x 800 W 2 Ω : 2 x 1440 W - Mono bridgé 8 Ω : 1 x 2400 W 4 Ω : 1 x 2800 W 	<ul style="list-style-type: none"> - Stéréo RMS 4 Ω : 2 x 450 W 8 Ω : 2 x 300 W 2 Ω : 2 x 540 W - Mono bridgé 8 Ω : 1 x 900 W 4 Ω : 1 x 1080 W 	<ul style="list-style-type: none"> - Stéréo RMS 4 Ω : 2 x 900 W 8 Ω : 2 x 600 W 2 Ω : 2 x 1400 W - Mono bridgé 8 Ω : 1 x 1800 W 4 Ω : 1 x 2800 W 	<ul style="list-style-type: none"> - Stéréo RMS 4 Ω : 2 x 750 W 8 Ω : 2 x 500 W 2 Ω : 2 x 1200 W - Mono bridgé 8 Ω : 1 x 1400 W 4 Ω : 1 x 2400 W 	<ul style="list-style-type: none"> - Stéréo RMS 4 Ω : 4 x 300 W 8 Ω : 4 x 200 W - Stéréo bridgé 8 Ω : 2 x 600 W - Stéréo 2.1 8 Ω : 2 x 200 W + 1 x 600 W bridgé
Type d'amplification	Classe H	Classe H	Classe H	Classe H	Classe AB
Facteur d'amortissement	450	450	350	350	200
Refroidissement	Ventilation régulée de l'avant vers l'arrière				
Connecteurs	<ul style="list-style-type: none"> - Entrée : Fiches combo XLR/Jack - Sortie : Speakon® 4 points 		<ul style="list-style-type: none"> - Entrée : Fiches combo XLR/Jack - Sortie : Borniers à visser + Speakon® 4 points 		<ul style="list-style-type: none"> - Entrée : Fiches XLR + Jack + RCA - Sortie : Borniers à visser + Speakon® 4 points
Protections	<ul style="list-style-type: none"> - Contre les courts-circuits et surcharges - Limiteur de courant automatique - Contre les courants DC - Protection hautes températures 		<ul style="list-style-type: none"> - Contre les courts-circuits - Limiteur de courant - Contre les dérives en tension - Immunité aux radio fréquences - Régulation et protection thermique 		
Dimensions (L x l x H)	19" x 2 U : 483 x 89 x 440 mm		19" x 2 U : 483 x 89 x 420 mm		19" x 2 U : 483 x 89 x 375 mm
Poids	25 kg	16,8 kg	21,2 kg	19,5 kg	16 kg

AMPLIFICATEURS

			
VX700 II Amplificateur professionnel 2x 350Wrms / 4 Ω.	VX400 II Amplificateur professionnel 2x 200Wrms / 4 Ω.	VX200 II Amplificateur professionnel 2x 110Wrms / 4 Ω.	AS-620 Amplificateur 2 x 300 W RMS
Code : B00295 314,90€ ^{TTC}	Code : B00294 229€ ^{TTC}	Code : B00293 219€ ^{TTC}	Code : H7593 229€ ^{TTC}
			

	
AS-420 Amplificateur 2 x 200 W RMS	AS-220 Amplificateur 2 x 120 W RMS
Code : H7578 179€ ^{TTC}	Code : H7577 159€ ^{TTC}
	

	VX700 II	VX400 II	VX200 II	AS-620	AS-420	AS-220
Puissance	- Stéréo RMS 4 Ω : 2 x 350 W 8 Ω : 2 x 200 W - Mono bridgé 8 Ω : 1 x 700 W	- Stéréo RMS 4 Ω : 2 x 200 W 8 Ω : 2 x 135 W	- Stéréo RMS 4 Ω : 2 x 110 W 8 Ω : 2 x 65 W - Mono bridgé 8 Ω : 1 x 220 W	- Stéréo RMS 4 Ω : 2 x 300 W 8 Ω : 2 x 220 W	- Stéréo RMS 4 Ω : 2 x 200 W 8 Ω : 2 x 100 W	- Stéréo RMS 4 Ω : 2 x 120 W 8 Ω : 2 x 75 W
Type d'amplification	Classe D	Classe D	Classe D	Classe D	Classe D	Classe D
Facteur d'amortissement	200	150	150			
Refroidissement	Ventilation régulée de l'avant vers l'arrière					
Connecteurs	- Entrée : Fiches XLR + Jack - Sortie : Borniers à visser + Speakon® 4 points			- Entrée : Fiches Jack - Sortie : Speakon®		
Protections	- Contre les courts-circuits - Limiteur de courant - Régulation et protection thermique			- Contre les courts-circuits - Contre les surcharges - Protection thermique		
Dimensions (L x l x H)	19" x 2 U : 483 x 89 x 260 mm		19" x 1 U 483 x 44 x 320 mm			19" x 2 U : 483 x 89 x 210 mm
Poids	13 kg	9 kg	9,5 kg	14 kg	10 kg	8 kg



AVM-3
Module d'amplification de Classe D pour VIBE18-SUB Mk2.

Code : B00242 329€^{TTC}



AVM-2
Module d'amplification de Classe D pour VIBE15 Mk2, VIBE30 Mk2 et VIBE15-SUB Mk2 .

Code : B00241 319€^{TTC}



AVM-1
Module d'amplification de Classe D pour VIBE8 Mk2, VIBE10 Mk2 & VIBE12 Mk2

Code : B00240 219€^{TTC}



	AVM-3	AVM-2	AVM-1
Puissance	4 Ω : 1200 W RMS 8 Ω : 800 W RMS	4 Ω : 800 W RMS 8 Ω : 500 W RMS	4 Ω : 500 W RMS 8 Ω : 300 W RMS
Type d'amplification	Classe D		
Facteur d'amortissement	500		
Refroidissement	Ventilation régulée		
Connecteurs	- Entrée : Fiches XLR+Jack+RCA - Sortie : Speakon® 1+/1-		
Protections	- Contre les courts-circuits - Limiteur signal + courant - Contre les surcharges - Protection thermique		
Dimensions (L x l x H)	320 x 160 x 87 mm	320 x 160 x 87 mm	275 x 145 x 72 mm
Poids	3,4 kg	3,4 kg	2 kg

Plus d'informations sur : www.jb-systems.eu

TRAITEMENT DU SON



macOS
Windows

SP26

Processeur de son 2IN6OUT avec software

Code : H10712

469€^{TTC}

audiophony
EQUIPEMENTS

Entrées : 2 entrées symétriques
Sorties : 6 sorties symétriques
Taux d'échantillonnage : 96kHz, 24 bit depth
Crossover / EQ Bande de fréquence opérationnelle : 20Hz – 20kHz
Filtrage Crossover : Bessel, Butterworth (6, 12, 24 et 48dB/Octave), Linkwitz-Riley (12 and 24dB/Octave)
Égaliseur 10 bandes : Bell, Notch, All Pass, Band Pass, Low/High Pass, Low/High Shelf
Gain de l'égaliseur : ajustable de -12dB to +12dB
Q égaliseur : Ajustable de 0.2 to 25
Inversion des phases
Temps de déclenchement du limiteur de 10 to 100
Seuil de l'écrêteur de -48dB to 9dB
Protection par mot de passe
50 pré-réglage d'appareil possible
Dimensions (mm) : 483 x 127 x 45 (1U)
Poids : 3kg



Q215

Egaliseur 2x15 bandes +/- 12 dB - 1U

Code : H9670

139€^{TTC}

audiophony
EQUIPEMENTS

Égaliseur stéréo, 2/3 Octave de 31.5 Hz à 16 kHz
Niveau de sortie réglable : +12/-12 dB
Faders de 20 mm
Filtre coupe bas par canal (60 Hz -3dB)
Entrées symétriques : XLR, Jack 6.35 TRS
Entrées asymétriques : RCA
Sorties symétriques : XLR, Jack 6.35 TRS
Sorties asymétriques : RCA
Sortie enregistrement (REC OUT) sur RCA asymétrique (niveau de sortie -6 dB)
Indicateur de niveau de signal : -10DB, 0DB, +10DB, +17DB
Indicateur de coupe bas et bypass
Dimensions : 483 x 44 x 190 mm
Poids : 2.4 Kg



BEQ-15

Egaliseur stéréo 2x 15 bandes.

Code : B00288

114,90€^{TTC}

JBSYSTEMS

Egaliseur stéréo 2x 15 bandes 2/3 Octave de 25 Hz à 16 kHz
Niveau de sortie réglable : +/- 6 dB ou +/- 12 dB
Faders de 20 mm
Entrées symétriques : XLR, Jack 6.35 TRS
Entrées asymétriques : RCA
Sorties symétriques : XLR, Jack 6.35 TRS
Sorties asymétriques : RCA
Commutateur de niveau: 6 dB/ 12 dB
Commutateur by-pass de l'égaliseur
Commutateur pour filtre subsonique
← 20Hz
Dimensions : 483 x 44 x 165 mm
Poids : 2.5 Kg



X312

Filtre actif deux voies stéréo ou 3 voies mono

Code : H9669

139€^{TTC}

audiophony
EQUIPEMENTS

Entrées / sorties sur XLR symétriques +4dB
Fonctionnement en stéréo (2 voies + subwoofer) ou mono (3 voies + subwoofer)
Mode LOW SUM pour additionner les basses des deux entrées et sortir en mono
Inversion des phases basses/médium et aigus possible
En mode Stéréo :
- Réglage par côté de la fréquence de coupure entre aigus et basses (45 à 960 Hz)
En mode Mono :
- Réglage de la fréquence de coupure entre aigus et médium et basses (45 à 960 Hz et 450 à 9600 Hz)
- Utilisation optionnelle de la sortie SUB avec réglage du niveau et de la fréquence de coupure (20 à 200Hz)
Dimensions : 483 x 175 x 44 mm
Poids : 2 kg



XO 2.4

Filtre actif: 2-voies stereo ou 3-voies mono.

Code : B00287

109€^{TTC}

JBSYSTEMS

Entrées et sorties sur XLR symétriques
Fonctionnement en stéréo ou mono
Interrupteur pour inversion de Phase
Filtre subsonique 40 Hz (avec interrupteur marche/arrêt)
En mode Stéréo :
- Réglage par côté de la fréquence de coupure entre aigus et basses (45 à 960 Hz)
En mode Mono :
- Réglage de la fréquence de coupure entre aigus et médium et basses (45 à 960 Hz et 450 à 9600 Hz)
Dimensions : 483 x 136 x 44 mm
Poids : 2 kg



ENH 2.3

Sound enhancer multi-bandes professionnel

Code : B00286

115€^{TTC}

JBSYSTEMS

Ajoute des harmoniques au son, ce qui augmente la définition, la présence et la transparence.
Accentue considérablement les basses (plus de punch)
Entrées et sorties sur XLR symétriques
Sortie séparée pour le sub-woofer avec réglage du niveau de sortie et de la fréquence de coupure de 100 à 250Hz.
Réglage du Low Mix pour les basses
Réglage HPF de 1 à 8 kHz pour la fréquence de coupure
Réglage du High Mix pour les médiums aigus
Interrupteur pour inversion de Phase
Voyant CLIP
Voyant de niveau -40/-20/-6/-2 dB
Dimensions : 483 x 154 x 44 mm
Poids : 1 kg



SDI-1

DI-box stéréo. Convertir des signaux audio asymétriques en signaux symétriques

Code : B00279

59€^{TTC}



Cette DI-box stéréo est la solution parfaite pour plusieurs applications ! Elle permet de convertir des signaux audio asymétriques en signaux symétriques pouvant être transportés sur de longs câbles. le commutateur « ground lift » permet de séparer les entrées/sorties pour éviter les boucles de masse. Boîtier robuste noir en aluminium anodisé
1 entrée RCA et combo XLR/Jack 6,35
1 sortie XLR
Niveaux max. entrée: +21dBu
Dimensions : 105 x 110 x 44 mm
Poids : 0,440 Kg



BDA-100

Boîtier direct actif

Code : H7678

55€^{TTC}



1 entrée jack 6,35 asymétrique
1 entrée XLR symétrique
1 sortie XLR
Niveaux max. entrée: 0/+20/+40 dB
Dimensions : 135 x 55 x 130 mm
Poids : 0,700 Kg
Pile 9V non fournie



CONVERTER

Convertisseur USB/LINE et PHONO avec Soft

Code : H9077

29€^{TTC}



Livré avec Audacity, le logiciel en Français de traitements audio
Des outils complets et efficaces pour optimiser la qualité de vos enregistrements
Une interface simple, et la possibilité d'enregistrer les vinyles en vitesse accélérée
Un fonctionnement à chaud, sans pilote, sur pratiquement tous les logiciels audio du marché
2 entrées RCA (L et R), ligne/phono, sur sélecteur - 2 sorties RCA (L et R), niveau ligne
Longueur du câble : 1,5m



BT10ER2

Emetteur récepteur Bluetooth® 4.2

Code : H10981

59€^{TTC}



Bluetooth® 4.2
Profils Bluetooth® supportés : A2DP et AVRCP
Décodeur Apt-x® CSR™ Low Latency pour une qualité audio HD et une faible latence
Distance de fonctionnement : 10 mètres en moyenne - Class 2
Autonomie jusqu'à 20 heures en moyenne
Batterie : Lithium polymères 270mAh rechargeable
Connectique numérique optique SPDIF et Jack 3,5
Réglage du volume par touches sensibles



BT2xE

Double émetteur audio stéréo Bluetooth®

Code : H10413

59€^{TTC}



Bluetooth® 4.1
Profil Bluetooth® : A2DP
Codecs audio : aptX-LT, aptX, SBS, FastStream
Plage de fonctionnement : Class 2, 10 mètre
Permet l'appairage de 2 appareils simultanément
Autonomie en fonctionnement : Jusqu'à 8 heures
Batterie : Rechargeable, Li-Po, 250mAh
Poids : Boîtier : 23g / Base : 7g
Dimensions : 48 x 48 x 15 mm



BT-20R

Récepteur Bluetooth® HD
Sortie Jack 3,5 + chargeur USB

Code : H10305

39€^{TTC}



Bluetooth® 4.2
Profils Bluetooth® supportés : apt-X, A2DP and AVRCP
Décodeur Apt-x® Low Latency 32ms
Distance de fonctionnement : 10 mètres en moyenne - Class 2
Alimentation : AC100-240V 50/60Hz
Courant de sortie USB : 5V / 1A / 5W
Jack 3,5mm et câble RCA fournis

TRAITEMENT DU SON

DANTE™ est la nouvelle NORME pour «L'Audio via IP» ! Le Art-Net de l'audio !

Dante™ avantages :

- Audio multicanal non compressé sur réseaux Ethernet standard
- Pas de câbles encombrants !
- Pas de ronflement
- Câblage CAT5E + commutateurs Ethernet standard
- Plug & Play : détection automatique, aucune adresse IP, aucune connaissance réseau requise !
- Routage facile des signaux audio ! (gratuit Dante™ Logiciel de contrôle)
- Temps de latence extrêmement faible : ← 1 ms
- Carte son virtuelle : transforme n'importe quel PC Windows / MAC en un périphérique audio Dante™
- Jusqu'à 512 canaux audio par réseau GIGABIT !
- Découverte automatique de tous les périphériques Dante™ sur le réseau
- 1 Protocole universel : pas de problèmes de compatibilité !

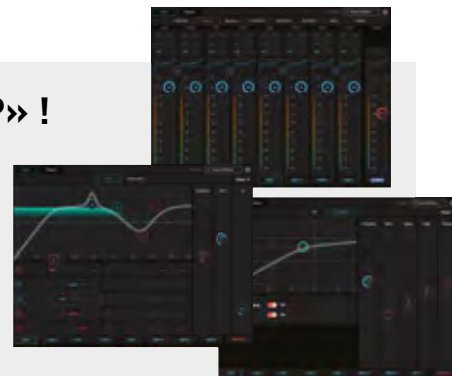

NEW



DBI-04
Dante/analog audio bridge, 4out, INSTALL

Code : B08203 939€^{TTC}



Connecteur EUROBLOCK à 4 entrées (uniquement sur le modèle DBI-44)
Connecteur EUROBLOCK à 4 sorties GPI & GPO pour une fonctionnalité et un contrôle supplémentaires :
4 entrées polyvalentes : peuvent être utilisées pour connecter un interrupteur marche/arrêt, un potentiomètre (tension réglable),
4 sorties polyvalentes : peuvent être utilisées pour commander d'autres équipements (allumer/éteindre un équipement ou des lampes, déclencher une présentation Powerpoint, etc.)
Puissance : +24Vcc, PoE (alimentation par Ethernet)
Indication de l'activité des ports 1+2 en face avant
DSP AUDIO avec pilotage par navigateur Web pour des fonctionnalités supplémentaires : compresseurs, limiteurs, égaliseur paramétrique,
MATRICE 8x8 : pré-mixage local, routage,
Demi équerre de montage 19" en option : 2 unités dans un rack 19" 1U

NEW



DBI-44
Dante/analog audio bridge, 4in/4out, INSTALL

Code : B08204 1089€^{TTC}



Connecteur EUROBLOCK à 4 entrées (uniquement sur le modèle DBI-44)
Connecteur EUROBLOCK à 4 sorties GPI & GPO pour une fonctionnalité et un contrôle supplémentaires :
4 entrées polyvalentes : peuvent être utilisées pour connecter un interrupteur marche/arrêt, un potentiomètre (tension réglable),
Possibilité de connecter un potentiomètre afin de régler le volume d'une ou de plusieurs entrées et/ou sorties
4 sorties polyvalentes : peuvent être utilisées pour commander d'autres équipements (allumer/éteindre un équipement ou des lampes, déclencher une présentation Powerpoint, etc.)
Alimentation : +24Vcc, PoE (alimentation par Ethernet)
Indication de l'activité des ports 1+2 en face avant
DSP AUDIO avec pilotage par navigateur Web pour des fonctionnalités supplémentaires : compresseurs, limiteurs, égaliseur paramétrique,
MATRICE 8x8 : pré-mixage local, routage,
Demi équerre de montage 19" en option : 2 unités dans un rack 19" 1U

NEW



DBT-04
Dante/analog audio bridge, 4out, TOURING

Code : B08205 1089€^{TTC}



4 entrées combo symétriques (uniquement sur le modèle DBT-44) : LIGNE + MIC [-28dB PAD & 48V Phantom]
4 sorties XLR mâles symétriques
2 ports E/S Gigabit Ethernet RJ45 avec commutateur interne.
Alimentation : 100-240Vac PowerCON, PoE [Power over Ethernet]
DSP audio avec pilotage par navigateur Web pour une fonctionnalité supplémentaire : compresseurs, limiteurs, égaliseurs paramétriques,
MATRICE 8x8 : prémélange local, routage,
Demi support de montage 19" en option : 2 unités dans un rack 19" 1U
Coins en caoutchouc : à utiliser comme boîtier de scène

NEW



DBT-44
Dante/analog audio bridge, 4in/4out, TOURING

Code : B08206 1249€^{TTC}



4 entrées combo symétriques (uniquement sur le modèle DBT-44) : LIGNE + MIC [-24dB PAD & 48V Phantom]
4 sorties XLR mâles symétriques
2 ports E/S Gigabit Ethernet RJ45 avec commutateur interne.
Alimentation : 100-240Vac PowerCON, PoE [Power over Ethernet]
DSP audio avec pilotage par navigateur Web pour une fonctionnalité supplémentaire : compresseurs, limiteurs, égaliseurs paramétriques,
MATRICE 8x8 : prémélange local, routage,
Demi support de montage 19" en option : 2 unités dans un rack 19" 1U
Coins en caoutchouc : à utiliser comme caisson de scène

DANTE™ conditions requises :

Actuellement, certains équipements audio ne peuvent pas utiliser le protocole Dante™. Les nouvelles interfaces d'E/S Synq Dante™ convertissent l'audio analogique vers le réseau Dante™.

Analogique → Dante™ :

- Connectez votre micro au réseau Dante™
- Connectez votre guitare, lecteur audio, etc. au réseau Dante™

Dante™ → Analogique :

- Connectez le réseau Dante™ à votre amplificateur analogique / enceintes actives.
- Connectez le réseau Dante™ à un enregistreur analogique

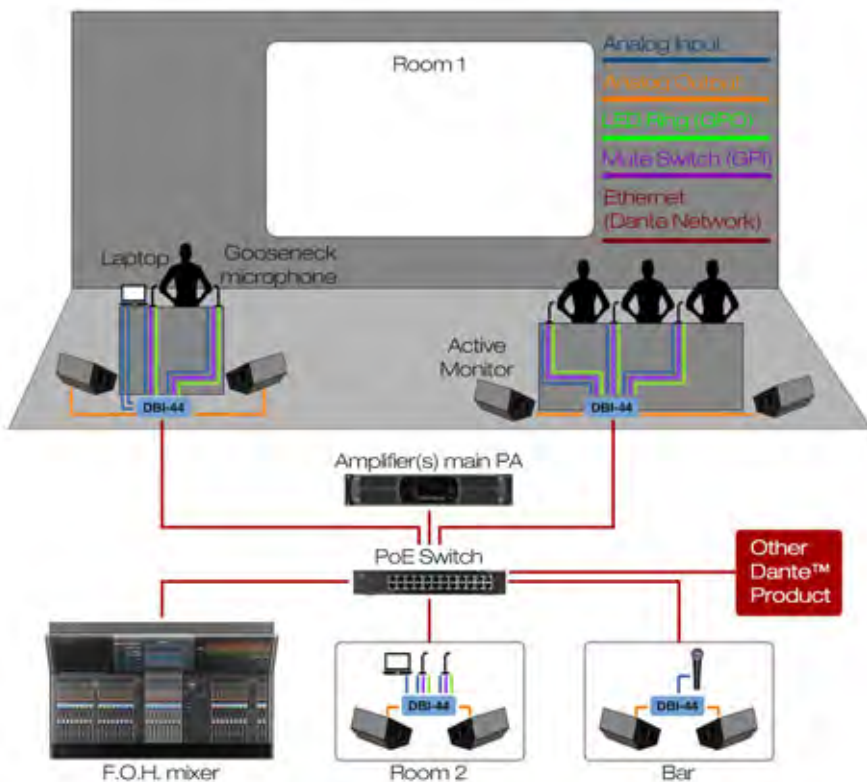

BUILT IN MATRIX AND AUDIO TREATMENT



Exemple d'installation multi-pièces avec PoE

Chambre 1 :

- Câblage facile : 1 seul câble réseau Cat5e transporte tous les signaux audio dans les deux sens. Cela permet d'étendre et de modifier très facilement le système existant.
- Un seul déclencheur GPI (ici un potentiomètre sur le bureau qui est branché sur le DBI-44) envoie un signal aux appareils connectés au GPIO (les micros col de cygne et une lumière LED) pour les allumer et les éteindre. GPIO peut également être utilisé pour déclencher ou communiquer avec tout autre élément du réseau.
- Enregistrez et lisez des fichiers audio depuis et vers n'importe quelle pièce du réseau Dante™

Chambre 2 :

- Pas besoin d'une table de mixage séparée : Mixez toutes les sources (2 microphones, une entrée audio d'un ordinateur, l'audio de la pièce principale) à l'aide du DBI-44 avec son navigateur web intégré et ajoutez EQ, compression, etc.
- Si vous avez besoin d'entrées audio supplémentaires, ajoutez simplement un boîtier DBI-44 supplémentaire. Grâce au DBI-44, sa matrice 8x8 intégrée, vous pouvez facilement mélanger jusqu'à 8 entrées séparées.
- GPIO vous permet de contrôler le gain de chaque microphone localement. Il suffit de connecter un potentiomètre à l'une des entrées GPI.

Bar :

- Le boîtier DBI-44 permet de lire de la musique de fond provenant de n'importe quelle source sonore du réseau Dante™
- Le boîtier DBI-44 permet également de connecter un microphone supplémentaire pour les annonces

TABLES DE MIXAGE

NEW



Mi3
Mixer 3 canaux 2 Mic et 1 stéréo

Code : H10909 69€^{TTC}



NEW



Mi4U
Mixer 4 canaux 2 Mic + 2 stéréo et 1 Aux + port USB

Code : H10910 109€^{TTC}



NEW



Mi6U
Mixer 6 canaux 2 Mic + 2 stéréo et 1 Aux + port USB

Code : H10911 129€^{TTC}



	Mi3	Mi4U	Mi6U
Entrée micro	2	2	4
Entrée stéréo	1	2	2
Aux	-	1	1
Sortie stéréo G/D	1	2	2
Port USB full duplex	-	1	1
Alimentation fantôme	+48V DC		
Gain	65dB(MIC main output)		
MIC CH. EQ±15dB HI	HI: 12kHz, LO:80Hz		
LINE CH. EQ±15dB HI	HI: 12kHz, LO:80Hz		
Réponse en fréquence	(20-20kHz)±1dB		
Niveau de sortie maximum	+20dBu		
Vumètres	4 segments [-20dB to CLIP]		
Distorsion	≲ 0.08%(20-20kHz)		
Bloc d'alimentation	Adaptateur externe 12V DC		
Poids (kg)	0.54	0.78	0.98
Dimension(L*P*H) mm	190x140x68	220x160x68	220x220x68



Nouvelle série de consoles de mixages pour le live avec DSP à 16 effets plus des compresseurs sur les voies micros.

Le lecteur USB/SD/BT intégré permet aussi de se passer de périphériques supplémentaires pour la musique d'ambiance.



Bluetooth™



MPX6

Mixer 6 CH + compresseur + Effets + lecteur USB/SD/BT

Code : H10905

199€^{TTC}

audiophony EQUIPMENTS

Bluetooth™



MPX8

Mixer 8 CH + compresseur + Effets + lecteur USB/SD/BT

Code : H10906

249€^{TTC}

audiophony EQUIPMENTS

Bluetooth™



MPX12

Mixer 12CH + compresseur + Effets + lecteur USB/SD/BT

Code : H10907

349€^{TTC}

audiophony EQUIPMENTS

Bluetooth™



MPX16

Mixer 16CH + compresseur + Effets + lecteur USB/SD/BT

Code : H10908

469€^{TTC}

audiophony EQUIPMENTS

	MPX6	MPX8	MPX12	MPX16
Entrées	6	8	12	16
Canaux d'entrée micro	2	4	8	12
Canaux d'entrée stéréo	2	2	2	2
Gain	MIN - MAX	MIN - MAX	MIN - MAX	MIN - MAX
Mic	+6dB - +50dB	+6dB - +50dB	+6dB - +50dB	+6dB - +50dB
Ligne	+10dB - -34dB	+10dB - -34dB	+10dB - -34dB	+10dB - -34dB
EIN	-100dB	-100dB	-100dB	-100dB
Réponse en fréquence	-	-	-	-
Canal micro	10Hz - 20kHz +1/-3	10Hz - 20kHz +1/-3	10Hz - 20kHz +1/-3	10Hz - 20kHz +1/-3
Canal THD Mic	≤0.03%	≤0.03%	≤0.03%	≤0.03%
Rapport signal/bruit	80dB	80dB	80dB	80dB
Niveaux de sortie	MAX +27(BAL)	MAX +27(BAL)	MAX +27(BAL)	MAX +27(BAL)
	MAX +22(UNBAL)	MAX +22(UNBAL)	MAX +22(UNBAL)	MAX +22(UNBAL)
Hi	2.5kHz	2.5kHz	2.5kHz	2.5kHz
Mid	2.5kHz	2.5kHz	2.5kHz	2.5kHz
Low	45Hz	45Hz	45Hz	45Hz
Low Cut	80Hz	80Hz	80Hz	80Hz
Compresseur	OUI	OUI	OUI	OUI
+ 48V Alimentation fantôme	OUI	OUI	OUI	OUI
Lecteur multimédia MP3/USB/SD	OUI	OUI	OUI	OUI
Effets DSP 16 programmes	OUI	OUI	OUI	OUI
Lecteur Bluetooth	OUI	OUI	OUI	OUI
Dimensions (L x H x P)	227x70x359(mm)	283x70x359(mm)	395x70x359(mm)	395x70x359(mm)

TABLES DE MIXAGE

NEW



LIVEtouch20
Console de mixage numérique 20 canaux

Code : H10901 799€^{TTC}

 **audiophony**
EQUIPMENTS

NEW



LIVEtouch-RACK
Equerres de rackage

Code : H10959 29,90€^{TTC}

 **audiophony**
EQUIPMENTS

NEW



CASE FOR LIVETOUCH20
Flightcase

Code : B03292 179€^{TTC}

 **JVC**
case

FONCTIONNALITÉS

- 12 entrées micros + 2 entrées stéréo
- 1 entrée/sortie S/PDIF et 1 sortie AES/EBU
- 4 bus mono / 5 bus stéréo / 1 bus moniteur
- 8 sorties assignables sur XLR
- 1 sortie moniteur stéréo et 1 sortie casque
- 1 écran tactile 7 pouces
- 8 modules d'effets
- 2 fiches USB pour l'enregistrement de morceaux, la lecture de morceaux et les sauvegardes des scènes

CARACTÉRISTIQUES TECHNIQUES

- Entrées : 12 micros (4 Combo), 2 stéréo, S/PDIF et USB
- Fonctions des canaux d'entrée : Phase, Delay, filtre passe haut, égaliseur paramétrique 4 bandes, noise gate, compresseur, panoramique, effets
- Sorties : 8 XLR assignables, AES/EBU, S/PDIF et casque

- Générateur de signal interne : Bruit blanc, sinusoïdal et bruit blanc
- Alimentation fantôme : 48V activable indépendamment sur chaque canal
- Fonctions : USB Lecture et enregistrement de morceaux, mise à jour système, sauvegarde de scènes et carte réseau externe
- Écran : Tactile haute définition, 7 pouces, 1024 x 600 pixels
- AD/DA : 192 KHz/24 bits maximum
- Fréquence d'échantillonnage : 48 KHz / 44.1 KHz
- DSP : Processeur SHARC ADI 40 bits à virgule flottante, 4ème génération, 450M
- Effets : 8 modules : 2 Réverb, 2 Modulation, 2 Delay et 2 égaliseurs graphiques 15 bandes
- Système : Android personnalisé
- Réseau : Via 1 module USB externe (fourni)
- Contrôle à distance : Via 1 application IPAD
- Alimentation : 100-240V 50/60Hz → DC12V
- Dimensions : 445 x 325 x 100 mm
- Poids : 5.3 Kg

Le cœur du système de la console a été étudié pour obtenir un excellent niveau de performance audio grâce au convertisseur SHARC de 4e génération A/D-D/A : 24bits, 44.1/48kHz..

Le soft embarqué permet un contrôle total et du bout des doigts sur l'ensemble du traitement du son de votre mix, par exemple : l'égalisation paramétrique, le traitement dynamique, les effets, mais aussi la gestion des retours, du routing des sorties ainsi que toute la partie sauvegarde et lecteur / enregistreur sur clef USB.





SMP 16.42

Table de mixage PA à 16 canaux dotée d'une architecture à bruit de fond très faible

Code : B00152

479€^{TTC}



MX1624

Mixer live 10 micros + 2 lignes + DSP 24 bits 10 FX Avec un port USB

Code : H9560

299€^{TTC}



Mixeur 16 canaux à 4 sous-groupes et 2 sub-masters indépendants.
Processeur d'effets DSP 24 bits 100 presets
Entrée / Sortie numérique audio sur USB type B

Entrées :

12 canaux à entrées symétriques, 8 mono / 4 stéréo:

Gain d'entrée

Insertions sur les canaux mono

Indication des pics @ -5 dB

Filtre passe haut @ 75Hz

égalisation à 3 bandes avec réglage paramétrique des médiums

1 AUX send pre (monitoring)

1 AUX send avec un inverseur pre/post

EFX send pour la section des effets (post)

Contrôle PAN / BAL

Touche de muting pour chaque canal

Inverseur PFL

LEVEL avec un curseur de contrôle de 60 mm

Sélection G/D et sous-groupes 1-2 3-4

Alimentation fantôme 48 volts

Sorties :

Contrôle général G/D, sous-groupes, casque et control room

Footswitch sur Jack 6.35 stéréo (activation du DSP)

VU-mètres à LED de 2 x 10 sections

Egalisation à 7 bandes sur le master mix

Equerres de rackage 19 pouces fournies

Alimentation : Externe

Poids net : 7,3 Kg

Dimensions : 436 x 90 x 420 mm

Mixeur 8 mono / 4 stereo / 10 entrées micro
Processeur d'effets DSP 24 bits avec 10 presets
Entrée / Sortie numérique audio sur USB type B

Réglages des entrées :

Gain / Egaliseur 3 bandes/ Auxiliaire

avec commutateur Pre/Post / Effet /

Balance / Mute / PFL / Filtre passe

haut 75Hz

Réglages des sorties :

Niveau Master / ALT 3/4 / AUX send,

AUX return et EFX return /Casque et

Control Room

Alimentation fantôme

Sélecteur d'effet avec réglage du niveau

Sorties

Master sur 2 XLR et 2 Jack 6.35 stéréo

ALT 3/4 sur 2 Jack 6.35 stéréo

Sorties AUX, Control Room et casque

sur jack 6.35 stéréo

Sortie Record sur RCA

Footswitch sur Jack 6.35 stéréo (activation du DSP)

Equerres de rackage 19 pouces fournies

Alimentation : Externe

Poids net : 5,6 Kg

Dimensions : 436 x 420 x 65 mm

Le mélange des genres. La gamme de tables de mixage offre à chaque utilisation sa solution : Des mixers ultra compacts pour DJ, des consoles d'installation aux multiples entrées sorties, et des consoles Live aux pré-amplis parfaitement transparents pour une qualité de restitution toujours optimale.



TABLES DE MIXAGE



MIX 5.2

Table de mixage avec 5 canaux et 2 zones indépendantes.

Code : B00119

219€^{TTC}



Entrées

1 microphone avec Talkover en façade
5 microphones à l'arrière
4 lignes
2 phonos

Réglages

Egaliseur 3 bandes sur chaque sortie
Egaliseur 3 bandes sur voies micro 1
Réglage du gain sur chaque canal
Réglage du niveau du talkover
Choix de la zone A ou B par voie

Sorties

Master A symétrique et asymétrique
Master B symétrique et asymétrique
Records séparées A et B

VU-mètres à LEDs 10 segments
Alimentation : AC 230V - 50Hz
Dimensions : 483 x 134 x 130 mm
Poids : 2 Kg



MIX6usb

Un mélangeur 19" compact et robuste au design stylé noir (LED blanches et bleues).

Code : B00122

259€^{TTC}



Entrées

1 Port USB sur la voie 1 pour la lecture et l'enregistrement de fichiers audio
2 microphones avec Talkover
5 lignes,
2 phonos ou 2 lignes,
1 USB
Aux en façade

Réglages

Egaliseur 3 bandes sur chaque canal
Réglage du gain sur chaque canal
Réglage du niveau du talkover

Sorties

Master symétrique
Booth et Record séparées
1 port USB

VU-mètres à LEDs 10 segments
Alimentation : AC 230V - 50Hz
Dimensions : 483 x 179 x 104 mm
Poids : 5,1 Kg



SMI-84

La console de mixage parfaite pour tout pub, bar, hôtel, restaurant etc.

Code : B00123

379€^{TTC}



Console d'installation à 4 zones

- 2 ports USB
- 6 Lignes sur RCA
- 2 Phono
- 2 Micros avec Talkover
- 1 Aux en façade

Réglages des niveaux en façade

Egaliseur des micros en façade
Egaliseur des sorties à l'arrière

Sorties

Zone A, B, C sur XLR mono
Master stéréo sur XLR et RCA
Toutes les sorties sont aussi sur connecteurs Euroblock
Contact Mute sur Euroblock
Entrée prioritaire sur Euroblock
2 ports USB permettant la lecture et l'enregistrement depuis un ordinateur

Alimentation : AC 230V - 50Hz
Dimensions : 483 x 134 x 184 mm
Poids : 4,2 Kg





BATTLE4-usb

Mixer DJ, 9 entrées sur 4 canaux (3 entrées ligne, 2 phono, 2 micro, 2 USB)

Code : B00126

189€^{TTC}



Entrées
2 Ports USB sur les voies 2 et 3 permettant la lecture et l'enregistrement de fichiers audio
3 entrées ligne
2 phono
2 micro

Réglages
Egaliseur 3 bandes sur chaque canal
Egaliseur 2 bandes sur la voie micro
Réglage du gain sur chaque canal

Sorties
Master symétrique
Booth et Record séparées
2 ports USB

VU-mètres à LEDs pour Master par canal
Alimentation : AC 230V - 50Hz
Dimensions : 237 x 315 x 105 mm
Poids : 3,3 Kg



DIGITAL-3

Table de mixage 3 canaux avec 1 micro et 2 USB

Code : H9254

179€^{TTC}



Entrées
2 Ports USB sur les voies 1 et 3 permettant la lecture et l'enregistrement de fichiers audio
3 phono sur RCA
3 Ligne sur RCA
1 Micro sur jack avec Talkover

Réglages
Egaliseur 3 bandes sur chaque canal
Egaliseur 2 bandes sur la voie micro
Réglage du gain sur chaque canal

Sorties
Sortie master à haut niveau
2 ports USB

Interrupteur Marche/Arrêt
Vue-mètre à LEDs pour la sortie Master
Alimentation externe
Dimensions : 254 x 308 x 82,5 mm
Poids : 3,4 kg



DIGITAL-2

Mixage DJ 2 Canaux avec 1 micro et 2 USB

Code : H8682

129€^{TTC}



Entrées
2 Ports USB pour la lecture et l'enregistrement de fichiers audio
2 entrées PHONO sur RCA commutables
2 entrées LIGNE sur RCA commutables
1 entrée Djmic sur Jack avec TALKOVER

Réglages
Correction grave/aigu -12/+12 dB sur voie DJmic
Correction Gain et grave/médium/aigu -15/+15 sur voies stéréo

Sorties
Sortie Master asymétrique sur RCA
Sortie casque
2 ports USB

Vu-mètre général à LEDs 10 segments
Alimentation externe
Dimensions : 178 x 270 x 85 mm
Poids : 1.9 Kg



CLUB7-usb

Mixer DJ, 13 entrées sur 7 canaux (3 microphones, 5 lignes, 2 phonos ou 2 USB, 1 auxiliaire)

Code : B00125

319€^{TTC}



Entrées
2 Ports USB sur les voies 2 et 3 permettant la lecture et l'enregistrement de fichiers audio
3 microphones avec Talkover
5 lignes,
2 phonos ou 2 USB,
1 auxiliaire ou Player

Lecteur USB/SD intégrés pour fichiers MP3, WAV ou WMA.

Réglages
Egaliseur 3 bandes sur chaque canal
Réglage du gain sur chaque canal
Réglage du niveau du talkover

Sorties
Master symétrique
Booth et Record séparées
2 ports USB

VU-mètres à LEDs pour voies 1 à 4
Alimentation : AC 230V - 50Hz
Dimensions : 483 x 222 x 78 mm
Poids : 4,5 Kg



KM 4.1

Unité d'écho combinée avec une petite table de mixage, parfaite pour le karaoké.

Code : B00289

109€^{TTC}



Entrées
2 microphones à l'arrière avec Talkover
2 lignes

Réglages
Egaliseur 3 bandes général
Réglage du niveau de chaque entrée
Réglage du niveau général
Réglage de la chambre d'écho (delay, repeat, echo)

Sortie
Output mix asymétrique

Alimentation : AC 230V - 50Hz
Dimensions : 483 x 44 x 180 mm
Poids : 2 Kg

CONTRÔLEURS MIDI



DJ-KONTROL 4

Contrôleur MIDI professionnel 4 canaux pour DJ

Code : B00385

299€^{TTC}

JBSYSTEMS



Windows
macOS

Contrôleur

Contrôleur de logiciel DJ compatible MIDI (MacOs et Windows)
Grâce au protocole de communication MIDI, ce contrôleur peut être utilisé avec n'importe quel autre logiciel de DJ MIDI. 8 gros boutons tactiles souples pour les points de repère, les boucles, les échantillons, l'effet de découpage (slicer) et le réglage des effets. Molettes de scratch tactiles avec rétroéclairage coloré. Inclut la dernière version de

VirtualDJ LE

Mixeur :
Égaliseur à trois bandes
bouton de réglage de filtre supplémentaire.
Entrée microphone.
Sortie casque avec PFL/MIX
Sorties master XLR et RCA
Sortie moniteur RCA
Sortie record RCA
2 entrées ligne stéréo RCA

Conversion A/D : 24 bits

Vu-mètre à LED
Alimentation : USB 5V 500mA ou alimentation externe 5V 1A
Dimensions : 533 x 280 x 70 mm
Poids : 2 kg

Peut être utilisé sur ordinateur récent fonctionnant sous Windows® XP/ Vista/7/8/10 ou Mac® OSX



DJ-KONTROL 3S

Contrôleur MIDI pour DJ professionnels (itinérants, les clubs, studios...).

Code : B00384

219€^{TTC}

JBSYSTEMS



Windows
macOS

Contrôleur

Contrôleur de logiciel DJ compatible MIDI (MacOs et Windows)
Grâce à la norme de communication MIDI, ce contrôleur peut être utilisé avec n'importe quel logiciel MIDI pour DJ. La plupart des boutons sont rétroéclairés : facile à utiliser dans l'obscurité. molettes de scratch tactiles avec rétroéclairage bleu

Livré avec la dernière version de VirtualDJ LE

Mixeur :
Egaliseur 3 bandes avec bouton push kill
Entrée micro DJ
Sortie casque PFL
Crossfader avec réglage de courbe.
Sorties master en XLR et RCA

Carte son 24bit/192kHz intégrée

Vu-mètre à LED
Alimentation : USB 5V 500mA
Dimensions : 320 x 240 x 65 mm
Poids : 1,4 kg

Peut être utilisé sur ordinateur récent fonctionnant sous Windows® XP/ Vista/7/8/10 ou Mac® OSX



Brackets for DJ-KONTROL 3
Équerres de fixation 19" pour DJ-KONTROL 3 and 3S..

Code : B00392 9,90€^{TTC}



Équerres de fixation 19" pour DJ-KONTROL 3 and 3S.

METTEZ DU DJAZZ DANS VOTRE MIX

Le DJazz Pro est un contrôleur complet pour DJ permettant de mixer la musique sur votre Mac ou votre PC en jouant avec les boucles, les samples, les effets, etc... Polyvalent, facile d'accès et aux possibilités illimitées, le DJazz offre ce qui se fait de mieux en matière de contrôleur DJ, que vous soyez débutant, confirmé ou professionnel.

Sa compatibilité avec les plus grands logiciels, sa connectique universelle grand-public ou professionnelle, son offre logicielle complète et parfaitement intégrée en font un outil vraiment axé autour du plaisir de jouer avec la musique.



DJazz Pro

Surface de contrôle DJ professionnelle MIDI Avec carte son ASIO Multi-canal

Code : H9923 199€^{TTC}



Contrôleur de logiciel DJ compatible MIDI (Mac OS X et Windows)
- Compatibilité MIDI native (sans driver)
- Norme MIDI USB entrée/sortie

Interface audionumérique complète
- Compatible Windows en natif (WDM) sans driver

- Compatible Windows via driver ASIO (multipiste)

- Compatible MacOSX en natif (Core Audio) sans driver

- Driver ASIO dédié fourni

- 1 entrée stéréo Line/phono sur RCA compatible CD/Vinyls Timecode

- 1 entrée stéréo Line/phono sur RCA avec gestion du gain d'entrée et mode Thru, compatible CD/Vinyls Timecode

- 1 entrée stéréo Aux sur mini-jack avec gestion du gain d'entrée et mode Thru

- 1 entrée Mic sur jack 6.35

- Casque avec CUE/Mix

- Sortie symétrique sur jack 6.35
- Sortie asymétrique sur RCA
- Sortie REC à travers le port USB

- Conversion A/D : 24 bits - 96kHz
- Fréquence de restitution : 16 bits 44.1/48kHz

Autres caractéristiques

- Alimentation : USB 5V 500mA
- Alimentation externe optionnelle : 6V 2.0A

- Dimensions : 410 x 297 x 65 mm
- Poids : 2.9 kg

Livré avec Virtual DJ Le, Driver ASIO, et mapping pour Virtual DJ Pro et Traktor Pro

Peut être utilisé sur ordinateur récent fonctionnant sous Windows® XP/ Vista/7/8/10 ou Mac® OSX

LECTEURS CD



Boucles automatiques et manuelles ajustables, effets synchronisés au Tempo, HotCue, Samples et Scratch ne sont que des échantillons de ses capacités.

Capable de lire les CD mp3, et les supports USB (clés ou disques durs), il se transforme volontiers en contrôleur compatible avec la plupart des logiciels de DJ et vous permet ainsi de jouer avec tous les supports.



CDX6
Lecteur CD/USB mass storage et
Contrôleur MIDI

Code : H9574 279€^{TTC}



 Windows
 macOS

Lecteur CD MP3 slot in
Lecteur USB sur deux ports pour clef ou disque dur externe
Contrôleur MIDI via USB à l'arrière

DSP avec effets Echo, Flanger, Filter, Reverse et Scratch
Plateau tactile avec bandeau lumineux pour le contrôle
3 modes de Jog : Vinyl, BEND et A.Cue scratch

Pitch variable avec Master Tempo
4 points HOT CUE
4 samples mémorisables
Synchronisation des effets sur le tempo
Smart loop ajustable
BPM auto ou manuel

Next track reserve pour le choix du prochain morceau en lecture



USB link pour la connexion de deux lecteurs sur un disque dur commun

Ecran large avec afficheur VFD
Visualisation ID3Tag des artistes, titres et genres
Système de recherche des fichiers mp3 dans les arborescences.

Xstart pour le démarrage au cue par le crossfader des tables de mixages équipées

Dimensions : 296 x 218 x 104 mm
Poids : 2,4 Kg

Peut être utilisé sur ordinateur récent fonctionnant sous Windows® XP/ Vista/7/8/10 ou Mac® OSX



CDX4
Lecteur USB et CD mp3,
avec effets et SMART LOOP

Code : H9812 199€^{TTC}



Lecteur CD MP3 slot in
Lecteur USB mass Storage pour clef USB ou disque dur

DSP avec effets Scratch, Flanger, Filter, Echo, Reverse ajustable en niveau et paramètre.
Plateau rotatif tactile multifonction

Pitch variable avec Master Tone
SMART LOOP : Boucle ajustable en longueur dans le tempo
Auto loop ajustable en longueur au tempo.
AVM : Anti Vibration Memory
Auto-Cue et programmation de l'ordre de lecture des titres

Afficheur LCD bleu très lisible
Visualisation ID3Tag des artistes, titres et genres
Système de recherche des fichiers mp3 dans les arborescences.

Sortie analogique et numérique
Connexions Xstart, Relay

Dimensions : 220 x 315 x 100 mm
Poids : 2,5 kg





Lecteurs CD/USB/SD. Lecteurs CD, USB ou SD, en format rackable pour l'installation ou régie pour l'utilisation Live, avec des fonctionnalités orientées DJ, Théâtre ou animation, vous trouverez forcément parmi nos lecteurs le modèle qui convient à votre utilisation.



USB 1.1 REC
Lecteur CD/USB + enregistreur

Code : B00365 339€^{TTC}



Lecteur CD Mp3, Wave et CDA
Lecteur USB avec double entrée USB mass storage (en façade et à l'arrière)

Enregistreur à partir de la source en cours de lecture en fichier au format WAV ou MP3 sans perte (débit binaire : 64, 128, 192, 256 et 320 kbit/s), même au cours de la lecture des pistes de CD ou de dispositif USB.
Processeur d'enregistrement manuel ou automatique : pour un enregistrement simple et sans déformation.

Pitch variable avec Master Tone
BPM auto et manuel,
boucle parfaite (IN/OUT/RELOOP)
AVM : Anti Vibration Memory
Auto CUE

Ecran large avec afficheur VFD
Visualisation ID3Tag des artistes, titres et genres
Système de recherche des fichiers mp3 dans les arborescences.

Télécommande infra-rouge fournie pour fonctions de lectures, enregistrement, boucle, recherche, pitch et volume.

Sortie droite/gauche sur XLR et RCA

Dimensions : 482 x 89 x 270 mm
Poids : 4,35 kg



MPu320
Double lecteur CD avec deux ports USB mass storage et molettes sensibles

Code : H9681 369€^{TTC}



Double Lecteur CD Mp3, Wave et CDA
Lecteur USB avec double entrée USB mass storage (en façade et à l'arrière)

Molettes à de 2 modes de Jog scratch et pitch bend
Pitch variable avec Master Tone
BPM auto et manuel,
boucle parfaite (IN/OUT/RELOOP)
AVM : Anti Vibration Memory
Auto CUE

Ecran large avec afficheur VFD
Visualisation ID3Tag des artistes, titres et genres
Système de recherche des fichiers mp3 dans les arborescences.

X-start pour le démarrage au cue par le crossfader des tables de mixages équipées,
Relay pour une lecture en continue

Dimensions lecteur : 482 x 89 x 263 mm
Dimensions commande : 482 x 91 x 94 mm
Poids : 5.1 kg (lecteur) 1.9 kg (commande)



MPu310
Lecteur CD/USB compatible mp3 Avec télécommande infra rouge et sortie XLR/RCA

Code : H9680 279€^{TTC}



Lecteur CD Mp3, Wave et CDA
Lecteur USB avec double entrée USB mass storage (en façade et à l'arrière)

Pitch variable avec Master Tone
BPM auto et manuel,
boucle parfaite (IN/OUT/RELOOP)
AVM : Anti Vibration Memory
Auto CUE

Ecran large avec afficheur VFD
Visualisation ID3Tag des artistes, titres et genres
Système de recherche des fichiers mp3 dans les arborescences.

Télécommande infra-rouge fournie pour fonctions de lectures, boucle, recherche, pitch et volume.

Sortie droite/gauche sur XLR et RCA

Dimensions : 482 x 89 x 270 mm
Poids : 5.1 kg

PLATINES DISQUES

Le retour aux sources. Ecoutez vos albums préférés sur une platine de qualité, sauvegardez votre collection avec des solutions simples d'utilisation et offrant une qualité sonore irréprochable grâce à la gamme dédiée au vinyle.



XTRM-1

Moteur Direct Super High torque + line out

Code : B00322

419€^{TTC}



Moteur Direct Drive 3 phases Super High Torque au couple extrême de plus de 4,5 kg/cm
Temps de démarrage et d'arrêt ajustable de 0,2 à 6 secondes
3 vitesses: 33, 45, 78 tr/min avec verrouillage quartz et détecteurs optiques
Pitch de $\pm 10\%$ $\pm 20\%$ $\pm 50\%$
Sens de lecture normale ou inversé
2 boutons Start/Stop
Eclairage blanc à LED de la cellule
Sortie phono ou Ligne à l'arrière
Bras métallique de qualité supérieure en forme de 'S' réglable en hauteur.
Châssis spécial anti-résonance
Grands pieds de support réglables
Dimensions : 450 x 353 x 86 mm
Poids : 12 kg
Livré avec porte cellule, feutrine, adaptateur 45 tours



Q1usb

Entraînement par courroie
USB + line output

Code : B00352

179€^{TTC}



Moteur à entraînement par courroie
Démarrage / arrêt rapide
2 vitesses: 33, 45 rpm
Pitch de $\pm 10\%$
Sortie phono ou Ligne à l'arrière
Eclairage rétractable blanc de la cellule
Bras métallique en forme de 'S' assemblé avec : - Contrepoids - Contrôle Anti-skating - Lève-bras
Pieds de support réglables pour mettre la platine à niveau
Dimensions : 450 x 350 x 150 mm
Poids : 9,0 kg

Sortie USB pour enregistrement direct sur n'importe quel PC avec le logiciel Audacity gratuit en téléchargement pour :
changer la vitesse et la tonalité, éliminer les bruits, égaliser, importation et exportation des fichiers ...

Livrée avec couvercle anti-poussière, cellule Audio Technica, Cable USB, feutrine, adaptateur 45 tours



TT-CASE

Flight-case moderne de qualité pour platines vinyl DJ (T2, T3, X-TRM1, SL1200, ...).

Code : B03206

65€^{TTC}

ATN3600L

Diamant de remplacement Audio Technica AT3600 & AT3600L
Code : B08200

22€^{TTC}

AT91/BL

Cellule Hi-Fi Audio Technica AT91BL
Code : B08201

35€^{TTC}

ATN91

Diamant de remplacement Audio-Technica ATN91
Code : B08202

22€^{TTC}



RW2

Micro serre-tête, cellule à condenser

Code : H10946

49,90€^{TTC}



Utilisation : Reprise de la voix
Type : Condenser Omni-directionnel
Connexion : Mini XLR
Imp.dance : 2.2K Ohms @ 1kHz
R.ponse en fr.quence : 70Hz - 16kHz
Sensibilit. : -42dB +/-3dB
Poids : 21 g

Flight-case moderne de qualité pour platines vinyl DJ (T2, T3, X-TRM1, SL1200, ...) 2 verrous à papillon une poignée solide. Finition intérieure en caoutchouc mousse absorbant les chocs

MICROPHONES



Goûtez la différence avec les gammes de microphones et systèmes HF Audiophony® et JBsystems®. Des modèles qui se placent parmi les grandes références du monde de l'audio, avec une recherche constante de la performance et de l'ergonomie au service des professionnels de la sonorisation.



RP1
Micro dynamique cardioïde pour la voix

Code : H9654 39,90€^{TTC}



Utilisation : Reprise de la voix
Type : Dynamique cardioïde
Finition : Corps moulé en aluminium, grille renforcée antichoc et filtre anti-pop
Connexion : XLR
Impédance : 600 Ω +/-30% à 1KHz
Réponse en fréquence : 70Hz - 16kHz
Sensibilité : -53dB +/-3dB
Poids : 360 g
Dimensions : 180 x 53 mm



RS1
Micro dynamique pour la voix

Code : H9653 29,90€^{TTC}



Utilisation : Reprise de la voix
Type : Dynamique cardioïde
Finition : Corps moulé en aluminium, grille renforcée antichoc et filtre anti-pop
Connexion : XLR
Impédance : 600 Ω +/-30% à 1KHz
Réponse en fréquence : 40Hz - 16kHz
Sensibilité : -52dB +/-3dB
Poids : 355 g
Dimensions : 185 x 50 mm



JB27
Micro professionnel.

Code : B00410 45,90€^{TTC}



Utilisation : Reprise de la voix
Type : Dynamique cardioïde
Finition : Corps moulé en aluminium, grille renforcée antichoc et filtre anti-pop avec ON/OFF
Connexion : XLR
Impédance : 250 Ω
Réponse en fréquence : 50Hz - 18kHz
Sensibilité : -72dB
Livré avec étui, pince micro et câble 6m avec raccordement XLR vers une fiche Jack mono



JB10
Micro professionnel dynamique.

Code : B00402 36,90€^{TTC}



Utilisation : Micro dynamique pour l'animation et le speech
Type : Dynamique cardioïde
Finition : Corps métallique et construction robuste avec ON/OFF
Connexion : XLR
Impédance : 500 Ω
Réponse en fréquence : 70Hz - 14kHz
Sensibilité : -75dB
Livré avec étui, pince micro et câble 6m avec raccordement XLR vers une fiche Jack mono



DMC62
Micro dynamique pour l'animation et le speech

Code : H9652 24,90€^{TTC}



Utilisation : Micro dynamique pour l'animation et le speech
Type : Dynamique cardioïde
Finition : Corps métallique et construction robuste avec ON/OFF
Connexion : XLR
Impédance : 500 Ω
Réponse en fréquence : 80Hz - 15kHz
Sensibilité : -54dB
Livré avec étui et câble 6m avec raccordement XLR vers une fiche Jack mono



JB5
Micro dynamique semiprofessionnel pour DJ, voix ou musique.

Code : B00408 17,90€^{TTC}



Utilisation : Micro dynamique pour l'animation et le speech
Type : Dynamique cardioïde
Finition : Corps métallique et construction robuste avec ON/OFF
Connexion : câble moulé et fiche Jack
Impédance : 600 Ω
Réponse en fréquence : 100Hz - 12kHz
Sensibilité : -74dB
Livré avec câble 2m avec fiche Jack mono



JB30
Micro avec flexible.

Code : B00411 49€^{TTC}



Utilisation : Micro flexible dynamique pour le speech
Type : Dynamique unidirectionnel
Finition : Flexible métallique de 30cm avec ON/OFF
Connexion : XLR
Impédance : 500 Ω
Réponse en fréquence : 80Hz - 14kHz
Sensibilité : -74dB



JB33
Convient pour pièces de conférences, etc.

Code : B00406 39€^{TTC}



Utilisation : Micro flexible de conférence
Type : Electret à condensateur 1,5V
Finition : Flexible métallique de 23cm avec ON/Stand by/OFF
Connexion : Jack 3,5 et 6,35
Impédance : 1000 Ω
Réponse en fréquence : 70Hz - 16kHz
Sensibilité : -66dB

MICROPHONES



PACK-UHF410-Head

Code : H10283 319€^{TTC}



Pack comprenant :
1 récepteur UHF410-Base
1 émetteur ceinture UHF410-Body
1 micro serre tête UHF410-Head
1 malette



PACK-UHF410-Lava

Code : H10284 319€^{TTC}



Pack comprenant :
1 récepteur UHF410-Base
1 émetteur ceinture UHF410-Body
1 micro Lavalier UHF410-Lava
1 malette



PACK-UHF410-Hand

Code : H10282 289€^{TTC}



Pack comprenant :
1 récepteur UHF410-Base
1 micro main UHF410-Hand
1 malette



UHF410-Base

Récepteur UHF true diversity avec auto scan et fonction Sync

Code : H10271 219€^{TTC}



Récepteur True Diversity
Gammes de fréquences UHF 823 ~ 832 et 863 ~ 865 MHz compatibles 4G
Fréquences programmées avec fonction Auto-scan
Préréglages de 4 groupes, 4 canaux
Affichage LCD : fréquence, groupe, canal, RF & AF
Sortie Audio symétrique et asymétrique sur XLR et Jack 6,35 mono
Niveau Line ou Micro
Réglage du volume par sélecteur rotatif en façade
Antennes BNC détachables, nombreux accessoires disponibles
Alimentation : 12 V DC (adaptateur fourni)
Dimensions : 200 x 42 x 183 mm
(Rackable 19 pouces par deux)



UHF410-Hand

Emetteur micro main à cellule à condensateur

Code : H10272 89€^{TTC}



Micro main electret à cellule à condensateur
Emetteur True Diversity
Nouvelles Gammes de fréquences UHF 823 ~ 832 et 863 ~ 865 MHz compatibles 4G
Puissance de sortie : 10mW (max.)
40 fréquences programmées avec fonction SYNC
Affichage LCD : canal, niveau de batteries
Alimentation : 2 piles AA 1,5 V (non fournies)
Autonomie moyenne : 10 Heures
Dimensions : 260 x diam 54 mm



UHF410-Body

Emetteurs ceinture UHF diversity

Code : H10273 89€^{TTC}



Transmetteur True Diversity
Nouvelles Gammes de fréquences UHF 823 ~ 832 et 863 ~ 865 MHz compatibles 4G
Puissance de sortie : 10mW (max.)
40 canaux avec fonction Auto-scan
Écran LCD : canal, niveau de la batterie
Entrée micro sur mini XLR
Niveau de Gain -10/0/+10 dB
Alimentation : 2x AA type 1,5V V batteries (non incluses)
Autonomie : 10 Heures en moyenne
Dimensions : 98 x 65 x 25 mm (+ 75mm pour l'antenne)



UHF410-Head

Micro serre tête sweatproof

Code : H10274 35€^{TTC}



Micro serre tête electret à cellule à condensateur
Sweatproof idéal pour les clubs de sport
Sensibilité : -47 ±4dB
Directivité : Cardiode unidirectionnel
Réponse en fréquence : 100Hz - 10KHz
Tension de fonctionnement : 1,5V
Consommation : 0,5mA max.
Rapport signal sur bruit : Supérieur à 60dB
Accessoire fourni : Bonnette
Connectique : Mini XLR



UHF410-Lava

Micro Lavalier discret à cellule à condensateur

Code : H10275 29€^{TTC}



Micro lavalier miniature electret à cellule à condensateur
Sensibilité : -47 ±4dB
Directivité : Cardiode omnidirectionnelle
Réponse en fréquence : 50Hz - 10KHz
Tension de fonctionnement : 1,5V
Consommation : 0,5mA max.
Rapport signal sur bruit : Supérieur à 58dB
Accessoire fourni : Bonnette et broche d'accrochage
Connectique : Mini XLR
Dimensions : 37 x 5,5 mm diam



UHF-410-Boost

Antenne booster avec connecteur BNC

Code : H10276

35€^{TTC}



Gain de 9 dB +/-1 dB
Gamme de fréquence : 550-950 MHz
Tension de fonctionnement : 8V
Impédance 50 Ω



UHF410-Hold

Support d'antenne avec connecteur BNC

Code : H10277

16€^{TTC}



Filet 5/8 de pouce pour pied de micro et connecteur BNC mâle/mâle



UHF410-Split

Splitter 2 en 1 IN/OUT avec connecteur BNC

Code : H10278

65€^{TTC}



Gamme de fréquences : 400 ~ 1000 MHz
Rapport d'ondes stationnaires (VSWR) : < 2
Impédance d'entrée : 50 Ω
Isolation : 18 dB
Perte : < 3 dB
Connecteurs : BNC
Dimensions : 77 x 64 x 26 mm



UHF410-Ant

Antenne directionnelle longue portée avec connecteur BNC

Code : H10279

299€^{TTC}



Bande de fréquences : 500 ~ 950 MHz
Largeur de faisceau : 80° E-plane, 140° H-plane
Impédance : 50 Ω
Connecteur : BNC
Dimensions : 295 x 210 x 31 mm



UHF410-Rall1m

Câble de rallonge d'antenne BNC/BNC 1 mètre

Code : H10280

17€^{TTC}



UHF410-Rall10m

Câble de rallonge d'antenne BNC/BNC 10 mètres

Code : H10281

69€^{TTC}



UHF410-BNC2

Connecteur BNC/BNC pour équerre

Code : H10639

4€^{TTC}



UHF410-Rack

Équerre longue pour récepteur

Code : H10640

7€^{TTC}



UHF410-BNC1

Connecteur BNC/BNC pour rallonge

Code : H10641

4€^{TTC}



La gamme UHF410 bénéficie des dernières évolutions technologiques pour une qualité de transmission optimale.

Cette gamme répond aux exigences européennes et utilise les gammes de fréquences de 823 ~ 832 et 863 ~ 865 MHz compatibles 4G.



MICROPHONES



Pack GOLava

Code : H10000 179€^{TTC}



Pack comprenant :
1 récepteur GO-MONO
1 émetteur ceinture GO-MONO
1 micro Lavalier GO-Lava



Pack GOHead

Code : H10001 179€^{TTC}



Pack comprenant :
1 récepteur GO-MONO
1 émetteur ceinture GO-Body
1 micro serre tête GO-Head



Pack GOHand

Code : H9999 169€^{TTC}



Pack comprenant :
1 récepteur GO-MONO
1 micro main GO-Hand



GOMono

Récepteur UHF diversity 16 fréquences pour 1 émetteur

Code : H9988 99€^{TTC}



Récepteur UHF 16 fréquences
Gammes de fréquences UHF 823 – 832 et 863 – 865 MHz compatibles 4G
Système diversity pour une réception sans micro-coupage
Squelch réglable pour l'absorption des parasites
Utilisation possible de 4 récepteurs en simultané (4 micros)
Antennes réglables en façade
Portée moyenne de 70m en conditions optimales
Sorties XLR Symétrique et Jack asymétrique
Rackable par deux via FREE-RACK (option)
Dimensions : 130 x 36 x 92 mm

La gamme de micros UHF GO bénéficie des dernières évolutions technologiques pour une qualité de transmission optimale.

Dotés d'une électronique entièrement repensée, émetteurs et récepteurs permettent désormais l'utilisation de 4 micros simultanés avec une qualité de réception optimale.

Simple d'utilisation, le GO Mono permet la réception d'un émetteur en diversité, avec un choix de 16 fréquences.

- Compatible avec les nouvelles fréquences TNT et 4G
- Jusqu'à 4 micros en simultané
- Sortie symétrique et asymétrique
- Implique l'utilisation de 4 émetteurs et 4 récepteurs de la gamme GO





GOHand

Micro main émetteur UHF Cellule à condensateur

Code : H9989

79€^{TTC}



Micro main uniquement
Doit être associé à un récepteur GO-MONO
Gamme de fréquences UHF 823 – 832 et 863 – 865 MHz compatibles 4G
Cellule à condensateur électret haut de gamme
Taux de distorsion inférieur à 1% à 1kHz
Fonctionne avec deux piles 1,5V type AA
Dimensions : 237 x 58 mm



GOBody

Boîtier émetteur de ceinture Pour micro cravate ou serre-tête

Code : H9990

59€^{TTC}



Emetteur de poche UHF 16 fréquences
Gamme de fréquences UHF 823 – 832 et 863 – 865 MHz compatibles 4G
Connecteur mini XLR
Impédance réglable sur position ligne ou micro
Fonctionne avec deux piles 1,5V type AA
Dimensions : 65 x 100 x 27 mm



GOHead

Micro serre-tête à cellule condensateur Mini XLR

Code : H9991

35€^{TTC}



Micro serre tête uniquement
Doit être associé à un boîtier émetteur GO-BODY et un récepteur GO-MONO
Connecteur mini XLR
Livré avec bonnette et serre-tête orientable
Cellule à condensateur unidirectionnelle
Réponse en fréquence : 100 Hz à 16 kHz
S/N : > 60 dB
Impédance : 2,2 kOhms



GOLava

Micro cravate à cellule à condensateur Mini XLR

Code : H9992

29€^{TTC}



Micro cravate uniquement
Doit être associé à un boîtier émetteur GO-BODY et un récepteur GO-MONO
Connecteur mini XLR
Livré avec bonnette et pince
Cellule à condensateur unidirectionnelle
Réponse en fréquence : 100 Hz à 16 kHz
S/N : > 60 dB
Impédance : 2,2 kOhms



BODYPOCKET

Ceinture Néoprene pour émetteur UHF-BODY

Code : H10484

19€^{TTC}



Compatible avec la plupart des émetteurs du marché
Idéal pour les clubs de sport



MICRO CASE 3U

Rack 19" 3U 230mm/300mm

Code : B03221

109€^{TTC}



Flight case pour récepteur de micro HF 19 pouces.
Profondeur de 230mm (300 mm avec le capot)



FREE-RACK

Equerre de rackage 19 pouces pour 2 récepteurs GO

Code : H9374

39€^{TTC}



Matière : Acier
Finition : Peinture noire

MICROPHONES



WMS-10

Système de micro UHF sans fil comprenant le micro à main WMIC-10 et le récepteur.

Code : B00438

169€^{TTC}



Système de micro UHF sans fil comprenant le micro à main WMIC-10 et le récepteur UHF 16 fréquences
 Gammes de fréquences : 863 – 865 MHz
 Système diversity pour une réception sans micro-coupeure
 Squelch réglable pour l'absorption des parasites
 Utilisation possible de 4 récepteurs en simultané (4 micros)
 Antennes réglables en façade
 Sorties XLR Symétrique et Jack asymétrique
 Rackable par deux via RP-WMIC 19" (option)
 Micro main UHF à 16 fréquences
 Cellule unidirectionnelle dynamique
 Taux de distorsion inférieur à 1% à 1kHz
 Fonctionne avec deux piles 1,5V type AA



WBS-20

Système de micro UHF sans fil comprenant le boîtier pour ceinture WBP-20, un micro cravate et le récepteur.

Code : B00439

169€^{TTC}



Système de micro UHF sans fil comprenant le boîtier ceinture WBP-20, le micro cravate et le récepteur UHF 16 fréquences
 Gammes de fréquences : 863 – 865 MHz
 Système diversity pour une réception sans micro-coupeure
 Squelch réglable pour l'absorption des parasites
 Utilisation possible de 4 récepteurs en simultané (4 micros)
 Antennes réglables en façade
 Sorties XLR Symétrique et Jack asymétrique
 Rackable par deux via RP-WMIC 19" (option)

Boîtier ceinture UHF à 16 fréquences
 Connecteur mini XLR
 Impédance réglable sur position ligne ou micro
 Fonctionne avec deux piles 1,5V type AA
 Taux de distorsion inférieur à 1% à 1kHz

Micro cravate à cellule unidirectionnelle electret



WBP-20

Boîtier ceinture optionnel.

Code : B00441

89€^{TTC}



Boîtier ceinture UHF à 16 fréquences
 Connecteur mini XLR
 Impédance réglable sur position ligne ou micro
 Fonctionne avec deux piles 1,5V type AA
 Taux de distorsion inférieur à 1% à 1kHz



WMIC-10

Micro main émetteur UHF

Code : B00440

89€^{TTC}



Micro main UHF à 16 fréquences
 Cellule unidirectionnelle dynamique
 Taux de distorsion inférieur à 1% à 1kHz
 Fonctionne avec deux piles 1,5V type AA



WHS-20

Micro serre-tête à cellule condensateur Mini XLR

Code : B00442

39€^{TTC}



Micro serre tête pour les musiciens, professeurs et club de gym
 Doit être associé à un boîtier émetteur WBP-20
 Connecteur mini XLR
 Livré avec bonnette et serre-tête orientable
 Cellule à condensateur unidirectionnelle
 Réponse en fréquence : 100 Hz à 16 kHz
 S/N : > 60 dB
 Impédance : 2,2 kOhms



RP-WMIC

adaptateur 19" pour 1 ou 2 récepteurs (WMS-1 ou WBS-2 set).

Code : B00437

39€^{TTC}



adaptateur 19" pour 1 ou 2 récepteurs (WMS-1 ou WBS-2 set)



Le Wave a été conçu pour une reproduction fidèle de la voix. Idéal pour vos animations et présentations, vous pouvez compter sur sa grande autonomie et sa portée incroyable pour un micro VHF.

Sa capsule dynamique respecte parfaitement le timbre et l'intonation de votre voix.

Récepteur VHF avec micro main. 2 fréquences disponibles : VHF 177.5 MHz et 185.3 MHz pour une utilisation simultanée de deux micros.

- Compatible avec les fréquences TNT et 4G
- Près de 8h d'autonomie
- Micro main dynamique
- Portée jusqu'à 50 m



WAVE-F1

Récepteur VHF avec micro main

Code : H9549 57,90€^{TTC}



WAVE-F2

Récepteur VHF avec micro main

Code : H9550 57,90€^{TTC}



Fréquence de porteuse :
- 177,5 MHz pour WAVE-F1

Récepteur :
- Réglage du niveau de sortie pour éviter la saturation du signal.
- sortie sur chasis jack 6,35 asymétrique (cordon jack/jack livré)
- Alimentation par adaptateur secteur livré : DC 9V 300mA

Micro émetteur :
- Micro main dynamique à capsule cardioïde.
- Corps plastique et grille métallique renforcée.
- Interrupteur OFF/Mute/ON
- Filtre anti-pop.
- Réponse en fréquence : 40 à 13K HZ
- Rapport signal bruit : 80 dB
- Portée : jusqu'à 50 m sans zone d'ombre en moyenne
- Alimentation par pile 9V (6LR-61) inclus

Fréquence de porteuse :
- 185,3 MHz

autres caractéristiques identiques au WAVE-F1

CASQUES AUDIO

NEW



HEADZ ONE
Casque d'écoute multimédia avec microphone

Code : B08300 39€^{TTC}

JBSYSTEMS

Casque d'écoute :
Réponse en fréquence : 10 - 20.000Hz
SPL : 97dB ± 3dB à 1mW
Impédance : 32Ω
Poids : 200g (sans câble)
Microphone :
Type : Microphone à condensateur omnidirectionnel
Réponse en fréquence : 50Hz - 18KHz
Sensibilité : -62dB ± 3dB à 1 KHz
Impédance : 8.2KΩ
Sortie Link



HPS-2
Casque DJ professionnel

Code : B00508 69€^{TTC}

SYNQ

Type de transducteur : Dynamique
Diamètre haut-parleur : 50 mm
Impédance : 29 Ω
Sensibilité : 101 dB +/- 3 dB
Puissance admissible : 1000 mW
Réponse en fréquences : 15 Hz - 22 kHz
Câble : torsadé de 3m et câble pour smartphone avec micro intégré
Connectique : 3,5 mm avec adaptateur 6,35 mm fourni
Poids : 280 g



DJ-950
Casque dynamique clos avec oreillettes orientables et renfort en basse. Spécial DJ.

Code : H8222 29,90€^{TTC}

audiophony
EQUIPEMENTS

Diamètre haut-parleur : 57 mm
Impédance : 64 Ω
Sensibilité : 113 dB
Puissance maximum : 3,5 W
Réponse en fréquences : 5 - 30 kHz
Cordon : 4 m avec adaptateur Jack 3.5 / 6.35 et 6.35 coudé
Housse de transport et mousses d'oreilles supplémentaires fournies



HP2000 PRO
Ecouteur professionnel de haute puissance pour DJ.

Code : B00505 32,90€^{TTC}

JBSYSTEMS

Diamètre haut-parleur : 57 mm
Impédance : 64 Ω
Sensibilité : 107 dB
Puissance maximum : 3500 mW
Réponse en fréquences : 5 - 30 kHz
Cordon : torsadé de 3m avec adaptateur Jack 3.5 / 6.35 et 6.35 coudé
Housse de transport et mousses d'oreilles supplémentaires fournies
Poids : 290 g



DJ-930
Casque dynamique semi-clos avec oreillettes orientables

Code : H8223 23,90€^{TTC}

audiophony
EQUIPEMENTS

Diamètre haut-parleur : 57 mm
Impédance : 64 Ω
Sensibilité : 107 dB
Puissance maximum : 3,5 W
Réponse en fréquences : 30 - 18 kHz
Cordon : 4 m avec adaptateur Jack 3.5 / 6.35
Housse de transport fournie





HeadZ Fuchsia

Le top des écouteurs légers + micro avec une excellente qualité sonore pour votre smartphone, tablette, ordinateur, etc.

Code : B00512 22,90€^{TTC}



HeadZ White

Le top des écouteurs légers + micro avec une excellente qualité sonore pour votre smartphone, tablette, ordinateur, etc.

Code : B00513 22,90€^{TTC}



YBT-100G

Casque stéréo Bluetooth Haute Fidélité Livré avec housse de transport

Code : H10303 15€^{TTC}



YBT-100S

Casque stéréo Bluetooth Haute Fidélité Livré avec housse de transport

Code : H10304 15€^{TTC}



Casque pour smartphone, tablette ou PC
Diamètre haut-parleur : 38 mm
Impédance : 64 Ω
Sensibilité : 98 dB
Réponse en fréquences : 10 - 20 kHz
Cordon : avec micro intégré et adaptateur pour PC
Poids : 160 g
Sortie Link
Couleur rose fuchsia

Casque pour smartphone, tablette ou PC
Diamètre haut-parleur : 38 mm
Impédance : 64 Ω
Sensibilité : 98 dB
Réponse en fréquences : 10 - 20 kHz
Cordon : avec micro intégré et adaptateur pour PC
Poids : 160 g
Sortie Link
Couleur blanc

Compatible avec tous les appareils Bluetooth®
Bluetooth® 4.0 Classe 2
Protocoles Bluetooth supportés : V4.0 CSR HFP, A2DP, AVRCP, aides vocales
Distance de communication : Jusqu'à 10 mètres -
Autonomie moyenne : 8 heures en diffusion musicale
IPX5 (résiste à la sueur et à la pluie)
Batterie : Lithium 85mAh
Niveau de sortie : 100dB max.
Réponse en fréquence : 20Hz-20KHz
Rapport signal sur bruit : >70dB
Distorsion : <0.1%
Poids : 14 g

Livré avec box de protection, cordon de recharge, embouts silicone Eart-fit

TOUJOURS À VOS CÔTÉS

Notre gamme de casques s'ouvre à tous les domaines: Street, Studio, DJing ou Audiophile. Que vous optiez pour un casque Bluetooth® ou filaire, l'exigence sonore, l'ergonomie et le design restent les principaux objectifs de nos créations. Des modèles qui se placent parmi les plus grandes références du monde de l'audio, au service des professionnels et des particuliers.





SONOS PORTABLES

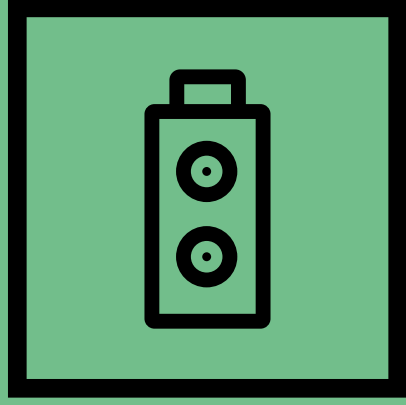

SONOS PORTABLES

L'ultra mobilité à la carte. Prenez le large et emportez votre sonorisation partout. De l'ultra portable à l'ultra puissant, du système simple à la sonorisation complète, notre gamme vous propose un large panel de systèmes couvrant toutes les utilisations.



CR25A-COMBO

Sono portable sur batterie 250W RMS avec BT, lecteur USB et 2 micros UHF

Code : H10789 999€^{TTC}



CR12A-COMBO

Sono portable sur batterie 120W RMS avec BT, lecteur USB et 2 micros UHF

Code : H10209 699€^{TTC}



Puissance : 250 W (2 voies)
 Haut-parleur : HP 12" + moteur 1.35"
 Microphones fournis : 2 Micros main UHF à 16 fréquences sélectionnables
 Gammes de fréquences UHF 823 - 832 et 863 - 865 MHz compatibles 4G
 Emplacement micro UHF libres : Non
 Source : Lecteur USB/SD + Bluetooth®
 Emplacement lecteur libres : Non
 Entrées : 1 Line sur jack 3.5 stéréo et RCA,
 2 MIC/LINE sur Combo XLR/Jack
 Chambre d'Echo avec Delay réglable
 Sorties : 1 niveau Line sur Jack 6.35 TRS
 Batterie : 2 x 18V / 7Ah NP
 Autonomie : 5 heures en moyenne
 Poids : 24,5 kg
 Dimensions : 615 x 350 x 395 mm
 Accessoires fournis : Trolley intégré, Télécommande infrarouge

Options :
 COV-CR25A (Housse de protection)
 CR12A-HEADSET (Émetteur pocket UHF et micro serre-tête)

Puissance : 120 W (2 voies)
 Haut-parleur : HP 10" + moteur 1"
 Microphones fournis : 2 Micros main UHF à 16 fréquences sélectionnables
 Gammes de fréquences UHF 823 - 832 et 863 - 865 MHz compatibles 4G
 Emplacement micro UHF libres : Non
 Source : Lecteur USB/SD + Bluetooth®
 Emplacement lecteur libres : Non
 Entrées : 1 Line sur jack 3.5 stéréo et RCA,
 2 MIC/LINE sur Combo XLR/Jack
 Sorties : 1 niveau Line sur Jack 6.35 TRS
 Batterie : 2 x 12V / 5Ah NP
 Autonomie : 6 heures en moyenne
 Poids : 17,3 kg
 Dimensions : 550 x 340 x 300 mm
 Accessoires fournis : Trolley intégré, Télécommande infrarouge

Options :
 COV-CR12A (Housse de protection)
 CR12A-HEADSET (Émetteur pocket UHF et micro serre-tête)



COV-CR25A

Housse de protection pour CR25A-COMBO

Code : H10791



COV-CR12A

Housse pour enceinte CR12A-COMBO

Code : H10208



Vue arrière de l'enceinte CR12A-COMBO



SPRINTER-One-V122

Sono portable sur batterie 120W sans sources intégrées

Code : H9977 729€^{TTC}



SPRINTER122

Sono portable sur batterie 120W avec BT, lecteur CD MP3/USB/SD et 1 micro UHF

Code : H9837 1199€^{TTC}



CROSSER180

Sono portable sur batterie 180W avec BT, lecteur CD MP3/USB/SD et 1 micro UHF

Code : H9895 1799€^{TTC}



CROSSER-One-V180

Sono portable sur batterie 120W sans sources intégrées

Code : H9978 1299€^{TTC}



Puissance : 120 W (2 voies)
Haut-parleur : HP 10" + moteur 1"
Emplacement micro UHF libres : 2
Emplacement lecteur libres : 1 emplacement CD-RUN ou USB-RUN, 1 emplacement RUN-K7
Entrées : 2 Line in, 2 Mic In
Sorties : 1 Mix Out, 1 HP Out
Batterie : 2 x 12V / 4,5Ah NP
Autonomie : 6 heures en moyenne
Poids : 14 kg
Dimensions : 500 x 320 x 290 mm
Accessoires fournis : Housse de transport, Trolley intégré, Chargeur de piles

Options : Lecteur CD/USB/SD/MP3 + Bluetooth® + pitch et Télécommande, Lecteur USB MP3
Récepteur micro supp, Micro UHF Main supp, Micro UHF serre tête, Module cassette

Enceinte passive conseillée : PASSSPRINT

Puissance : 120 W (2 voies)
Haut-parleur : HP 10" + moteur 1"
Microphone fourni : 1 Micro main UHF à 16 fréquences sélectionnables
Gammes de fréquences UHF 823 - 832 et 863 - 865 MHz compatibles 4G
Emplacement micro UHF libres : 1
Source : Lecteur CD/USB/SD/MP3 + pitch + Bluetooth®
Emplacement lecteur libres : Non
Entrées : 2 Line in, 2 Mic In
Sorties : 1 Mix Out, 1 HP Out
Batterie : 2 x 12V / 4,5Ah NP
Autonomie : 6 heures en moyenne
Poids : 15 kg
Dimensions : 500 x 320 x 290 mm
Accessoires fournis : Housse de transport, Trolley intégré, Chargeur de piles, Télécommande infrarouge

Options : Récepteur UHF supp, Micro UHF Main supp, Micro UHF serre tête supp, Module cassette

Enceinte passive conseillée : PASSSPRINT

Puissance : 180 W (2 voies)
Haut-parleur : HP 10" + moteur 1,5"
Microphone fourni : 1 Micro main UHF à 16 fréquences sélectionnables
Gammes de fréquences UHF 823 - 832 et 863 - 865 MHz compatibles 4G
Emplacement micro UHF libres : 1
Source : Lecteur CD/USB/SD/MP3 + pitch + Bluetooth®
Emplacement lecteur libres : Non
Entrées : 2 Line in, 2 Mic In
Sorties : 1 Mix Out, 1 HP Out
Batterie : 2 x 12V / 5Ah NP
Autonomie : 7 heures en moyenne
Poids : 17 kg
Dimensions : 500 x 320 x 360 mm
Accessoires fournis : Housse de transport, Trolley intégré, Chargeur de piles, Télécommande infrarouge

Options : Récepteur UHF supp, Micro UHF Main supp, Micro UHF serre tête supp

Enceinte passive conseillée : PASSCROSS

Puissance : 180 W (2 voies)
Haut-parleur : HP 10" + moteur 1,5"
Emplacement micro UHF libres : 2
Emplacement lecteur libres : 1 emplacement CD-RUN ou USB-RUN
Entrées : 2 Line in, 2 Mic In
Sorties : 1 Mix Out, 1 HP Out
Batterie : 2 x 12V / 5Ah NP
Autonomie : 7 heures en moyenne
Poids : 16 kg
Dimensions : 500 x 320 x 360 mm
Accessoires fournis : Housse de transport, Trolley intégré, Chargeur de piles

Options : Lecteur CD/USB/SD/MP3 + Bluetooth® + pitch et Télécommande infrarouge
Récepteur micro supp, Micro UHF Main supp, Micro UHF serre tête

Enceinte passive conseillée : PASSCROSS



CR-12AHEADset

Emetteur + micro serre-tête pour CR12A-COMBO

Code : H10210 99€^{TTC}



COV-CROSS

Housse de transport enceintes série CROSSER

Code : H9985



COV-SPRINT

Housse de transport enceintes série SPRINTER

Code : H9986



Compatible avec la sono portable CR12A-COMBO
16 fréquences sélectionnables en 823-832 et 863-865 Mhz - 10 mW
Type : Condenseur cardioïde
Réponse en fréquences : 70 - 18 kHz

SONOS PORTABLES



JOGGER60

Sono portable sur batterie 60W avec lecteur USB/SD 1 micro UHF et 1 micro filaire

Code : H9894

599€^{TTC}



JOGGER50

Sono portable sur batterie 50W avec lecteur USB + 1 micro main UHF + sac de transport

Code : H9587

499€^{TTC}



LTPOW

Chargeur externe de batteries lithium 260mA pour systèmes JOGGER

Code : H9591

79€^{TTC}



LT2600

Batterie lithium 260mA pour systèmes JOGGER

Code : H9592

79€^{TTC}



Puissance : 60 W (2 voies)
Haut-parleur : HP 5" + moteur 1"
Microphone fournis : 1 Micro main filaire + 1 Micro main UHF à 16 fréquences sélectionnables
Gammes de fréquences UHF 823 - 832 et 863 - 865 MHz compatibles 4G
Source : Lecteur USB/SD/MP3
Entrées : 1 Line sur jack 3,5 stéréo, 1 MIC sur Jack 6.35
Sorties : 1 Mix Out niveau Line sur Jack 3.5
Batterie : 1 x Lithium 14,4V 2,6Ah
Autonomie : 4 heures en moyenne
Poids : 2,9 kg
Dimensions : 290 x 160 x 210 mm
Accessoires fournis : Sacoche, Batterie lithium, Adaptateur secteur, Télécommande infrarouge

Options : Batterie supplémentaire, Chargeur de batterie externe

Puissance : 50 W
Haut-parleur : HP 5"
Microphone fournis : Micro main filaire + 1 Micro main UHF à 16 fréquences sélectionnables
Gammes de fréquences UHF 823 - 832 et 863 - 865 MHz compatibles 4G
Source : Lecteur USB/MP3
Entrées : 1 Line sur jack 3,5 stéréo, 1 MIC sur Jack 6.35
Sorties : 1 Mix Out niveau Line sur Jack 3.5
Batterie : 1 x Lithium 14,4V 2,6Ah
Autonomie : 4 heures en moyenne
Poids : 2,2 kg
Dimensions : 290 x 160 x 210 mm
Accessoires fournis : Sacoche, Batterie lithium, Adaptateur secteur

Options : Batterie supplémentaire, Chargeur de batterie externe



PASSPRINT

Enceinte passive de 120 W Le complément idéal du SPRINTER

Code : H9983

329€^{TTC}



PASSCROSS

Enceinte passive de 180 W Le complément idéal du CROSSER

Code : H9984

449€^{TTC}



Puissance : 120 W (2 voies)
Haut-parleur : HP 10" + moteur 1"
Fourni avec une housse de protection

Puissance : 180 W (2 voies)
Haut-parleur : HP 10" + moteur 1,5"
Fourni avec une housse de protection



JOGGER60 dans sa sacoche
fournie, avec télécommande et micro
main inclus



RECEPT-MOD16

Module UHF récepteur slot-in

Code : H9979

109€^{TTC}



Récepteur UHF en slot-in pour EMET-HAND et EMET-HEAD
16 fréquences sélectionnables en 823-832 et 863-865 Mhz - 10 mW
Compatible RUNNER, SPRINTER et CROSSER.



EMET-HAND

Micro main UHF émetteur

Code : H9980

119€^{TTC}



Micro main dynamique UHF
16 fréquences sélectionnables en 823-832 et 863-865 Mhz - 10 mW
Fonctionne avec 2 piles 1,5 V Type AA (non livrées)
Compatible RUNNER, SPRINTER, CROSSER et JOGGER.



EMET-HEAD

Micro serre tête Avec émetteur Pocket UHF

Code : H9981

139€^{TTC}



Micro serre tête unidirectionnel à condensateur + Emetteur pocket UHF
16 fréquences sélectionnables en 823-832 et 863-865 Mhz - 10 mW
Fonctionne avec 2 piles 1,5 V Type AA (non livrées)
Compatible RUNNER, SPRINTER, CROSSER et JOGGER.



USB-RUN

Lecteur USB pour emplacement double UHF

Code : H9982

69€^{TTC}



Lecture des fichiers mp3 et WMA
Compatible avec RUNNER, SPRINTER et CROSSER



CD-RUN BT

Module CD/UB/SD et Bluetooth

Code : H10184

279€^{TTC}



Lecteur de CD, de clé USB et de carte SD
Bluetooth® V2.0 AVRCP
Lecture des fichiers mp3 et WMA
Télécommande infrarouge
Compatible avec RUNNER, SPRINTER et CROSSER



RUN-K7

Module lecteur enregistreur de cassettes pour SPRINTER seulement

Code : H8206

129€^{TTC}



Platine à commande logique
Lecture et enregistrement autoreverse
Pitch réglable
Compteur numérique pour le repérage des enregistrements



SONOS PORTABLES



PPA-101

Sono portable 50W avec BT, FM, lecteur USB/SD et 2 microphones UHF Livrée sans batteries

Code : B00195 429€^{TTC}



Puissance : 50 W (2 voies)
Haut-parleur : HP 10" + moteur 1"
Microphone fourni : 1 micro main UHF (863,35MHz) + 1 Micro serre tête avec émetteur Pocket UHF (864,80MHz)
Source : Lecteur USB/SD + Bluetooth® + Tunner FM
Entrées : 1 Line sur jack 3,5 stéréo / RCA / XLR , 1 MIC sur Combo XLR/Jack
Sorties : 1 niveau Line sur XLR
Batterie : 1 x 12 V 7 Ah (en option - code B00198)
Autonomie : 6 heures en moyenne
Poids : 15,5 kg sans batterie
Dimensions : 550 x 325 x 280 mm
Accessoires fournis : Trolley intégré, 1 câble d'alimentation pour voiture 12 V

Options :
TOURING BAG-PPA-101 (Housse de protection)



PPA-121

Puissante enceinte professionnelle portable avec Lecteur USB/SD, FM, 1 entrée ligne et 2 Mic

Code : B00191 259€^{TTC}



Puissance : 250 W (2 voies)
Haut-parleur : HP 12" + moteur 1.35"
Microphone fourni : Non
Source : Lecteur USB/SD-HC + Tunner FM
Entrées : 1 Line sur RCA / XLR , 2 MIC sur XLR/Jack
Sorties : 1 niveau Line sur XL
Batterie : Non
Poids : 15 kg
Dimensions : 580 x 372 x 315 mm
Accessoire fourni : Télécommande infrarouge



Bora Bora

Enceinte portable d'extérieur 60W - IPX5

Code : H10174 179€^{TTC}



Puissance : 60 W (2 voies)
Haut-parleur : 1 x HP 5,25" + 4 x HP 2"
Bluetooth V4.0 AVRCP, compression CSR, APT-X, Appairage NFC
Entrées : 1 Line sur jack 3,5 stéréo
Contrôle sur le dessus : Mise en veille, Volume + et -, visualisation du niveau de batterie
Batterie : 1 x Lithium 14,8V 2600mA
Autonomie : 8 heures en moyenne
Poids : 2,9 kg
Dimensions : Diamètre 195 / Hauteur 370 mm
Degré IP : IPX5 (résiste aux intempéries)
Accessoires fournis : chargeur secteur, cordon Jack 3,5/Jack 3,5 stéréo



Micro Main UHF pour PPA-101(863,35MHz)

Code : B00197 54,90€^{TTC}



Batterie pour PPA-101

batterie plomb/acide 12V, 7Ah

Code : B00198 36,90€^{TTC}



TOURING BAG - PPA-101

Sac de transport pour PPA-101

Code : B00598 39€^{TTC}





NOM PRODUIT	JOGGER 50	JOGGER 60	CR12A-COMBO	PPA-101	PPA-121	CR25A-COMBO	SPRINTER-One-V122	SPRINTER 122	CROSSER-One-V180	CROSSER 180
Code	H9587	H9994	H10209	00195	00191	H10789	H9777	H9837	H9978	H9995
Puissance	50 W	60 W (2 voies)	120 W RMS	50W RMS	250W RMS	250W RMS sur secteur / 150W RMS sur batterie.	120 W (2 voies)	120 W (2 voies)	180 W (2 voies)	180 W (2 voies)
Haut-parleur	5"	5" + moteur 1"	10" + moteur 1"	10» + moteur 1"	12» + moteur 1,35"	12" + moteur 1,35"	10" + moteur 1"	10" + moteur 1"	10" + moteur 1,5"	10" + moteur 1,5"
Microphone fournis	UHF main fourni	UHF main et filaire main fournis	2 microphones main UHF + récepteur	1 micro main + 1 émetteur ceinture avec micro-casque	-	2 microphones main UHF	-	1 micro UHF main+ récepteur fourni	-	1 micro UHF main+ récepteur fourni
Emplacements micro UHF livres	-	-	-	-	-	-	2 emplacements	1 emplacement	2 emplacements	1 emplacement
Source	Lecteur USB/MP3	Lecteur USB/SD/MP3	Lecteur USB/SD + Bluetooth®	Radio FM + Lecteur MP3 + WMA + Bluetooth®	Radio FM + Lecteur USB/SD MP3 + WMA	Lecteur USB/SD + Bluetooth®	1 emplacement CD-RUN ou USB-RUN	Lecteur CD/USB/SD/MP3 + pitch + Bluetooth®	-	Lecteur CD/USB/SD/MP3 + pitch + Bluetooth®
Emplacements lecteur livres	-	-	-	-	-	-	1 emplacement CD-RUN ou USB-RUN 1 emplacement RJUN-K7	-	1 emplacement CD-RUN ou USB-RUN	-
Entrées	1 Aux In, 1 Mic In	1 Aux In, 1 Mic In	2 MIC/LINE XLR/JACK	- 1 canal stéréo sur fiches RCA - 1 canal Auxiliaire sur fiche pack 3,5 stéréo	LINE (XLR symétrique)	- 1 canal stéréo sur fiches RCA - 1 canal Auxiliaire sur fiche pack 3,5 stéréo	2 Line In, 2 Mic In	2 Line In, 2 Mic In	2 Line In, 2 Mic In	2 Line In, 2 Mic In
Sorties	1 Mix Out	1 Mix Out	1 niveau ligne JACK	LINE (XLR symétrique)	LINE (XLR symétrique)	1 niveau ligne JACK	1 Mix Out, 1 HP Out	1 Mix Out, 1 HP Out	1 Mix Out, 1 HP Out	1 Mix Out, 1 HP Out
Batterie	Lithium 14,4V/2,6Ah	Lithium 14,4V/2,6Ah	2 x 12V / 5Ah NP	2 x 12V / 7Ah NP (en option)	-	2 x 18V / 7Ah NP	2 x 12V / 4,5Ah NP	2 x 12V / 4,5Ah NP	2 x 12V / 5Ah NP	2 x 12V / 5Ah NP
Autonomie	4 heures en moyenne	4 heures en moyenne	6 heures en moyenne	6 heures en moyenne	-	5 heures en moyenne	6 heures en moyenne	6 heures en moyenne	7 heures en moyenne	7 heures en moyenne
Poids	2,2 kg	2,9 kg	17,3 kg (sans batteries)	15,5 kg (sans batteries)	14,5 kg	24,5 kg	14 kg	15 kg	16 kg	17 kg
	Sacoche	Sacoche	Télécommande infrarouge	Télécommande infrarouge	Télécommande infrarouge	Télécommande infrarouge	Housse de transport	Housse de transport	Housse de transport	Housse de transport
Accessoires fournis	Batterie lithium	Batterie lithium	1 Micro UHF main	1 Micro UHF main	-	-	Trolley intégré	Lecteur CD/USB/SD/MP3 + pitch	Trolley intégré	Lecteur CD/USB/SD/MP3 + pitch
	Adaptateur secteur	Adaptateur secteur	1 émetteur UHF + micro serre-tête	1 émetteur UHF + micro serre-tête	Télécommande infrarouge	Télécommande infrarouge	Chargeur de piles	Micro UHF Main	Chargeur de piles	Micro UHF Main
	Micro UHF main	Micro UHF main	3 Antenne	3 Antenne	-	-	Trolley intégré	Trolley intégré	Chargeur de piles	Trolley intégré
	Micro filaire	Micro filaire	-	-	-	-	Chargeur de piles	Chargeur de piles	Chargeur de piles	Chargeur de piles
	Télécommande	Télécommande	-	-	-	-	Télécommande	Télécommande	Télécommande	Télécommande
	Batterie supplémentaire	Batterie supplémentaire	Housse de protection	Housse de protection	Housse de protection	Housse de protection	Lecteur CD/USB/SD MP3 + pitch et Télécommande	Récepteur micro supp	Lecteur CD/USB/SD MP3 + pitch et Télécommande	Récepteur micro supp
	Chargeur de batterie externe	Chargeur de batterie externe	COV-CR12A	TOURING BAG PPA-101	TOURING BAG P512 /PSA12	COV-CR25A	+ pitch et Télécommande	Micro UHF Main supp	+ pitch et Télécommande	Micro UHF Main supp
			CR12A-HEADSET			CR25A-HEADSET	Lecteur USB MP3	Ou Micro UHF serre tête supp	Lecteur USB MP3	Ou Micro UHF serre tête supp
			Émetteur pocket UHF et micro serre-tête	Micro main PPA-101		Émetteur pocket UHF et micro serre-tête	Récepteur micro supp	Encinte passive	Récepteur micro supp	Encinte passive
				ACCU 12V / 7Ah NP			Micro UHF Main supp	Module cassette	Micro UHF Main supp	Module cassette
							Micro UHF serre tête supp	Encinte passive	Micro UHF serre tête supp	Encinte passive
							Encinte passive	Encinte passive	Encinte passive	Encinte passive
							Module cassette			
Encinte passive conseillée	-	-	-	-	-	-	PASSPRINT	PASSPRINT	PASSCROSS	PASSCROSS



COMMERCIAL AUDIO

DIFFUSION

AMPLIFICATEURS

SOURCES

BOUCLE MAGNETIQUE

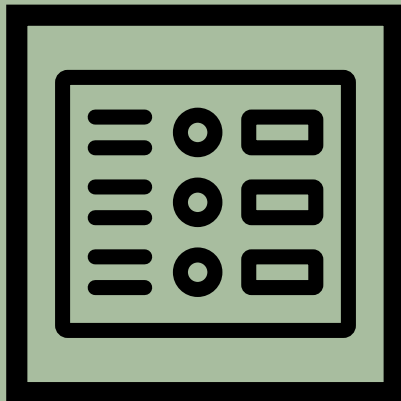

DIFFUSION

Le temps du public-address austère est révolu !

L'appellation «Commercial Audio» prend toute sa dimension pour AUDIOPHONY PA.

Désormais, ces gammes s'installent pour leur qualité de son dans des endroits chics et branchés, mais aussi dans des applications domestiques. La reproduction fidèle du son est un des principaux critères, allié à l'esthétique et à la discrétion.

AUDIOPHONY PA Commercial Audio, bien entendu...

Avec la gamme « Commercial Audio », vous disposez d'un vecteur commercial de diffusion dans les magasins, bars, surfaces publiques...

Un bon son est un atout de plus.

C'est sans oublier notre savoir-faire dans les domaines professionnels et institutionnels, avec une gamme de produits simples d'utilisation et capables de solutionner toutes vos contraintes, en intérieur comme en extérieur.



SpeakUP

Pupitre actif 40W + MP3 / record + micro HF

Code : H10830

499€^{TTC}



Colonne pupitre amplifiée VHF.
Amplificateur 40 W RMS intégré.
Livré avec 1 micro col de cygne et 1 micro main VHF avec récepteur intégré.
1 module Lecteur/Enregistreur MP3: USB/SD/MMC
1 entrée microphone sur XLR.
1 entrée auxiliaire sur RCA.
3 HP large bande.
Réponse en fréquence : 100 Hz – 16 kHz
1 sortie enregistrement ou ligne 0dB (Jack 6.35mm).
Alimentation: 240V 50/60Hz
Dimensions: 1140x580x420mm
Poids: 17,2kg



KIOSK45

Enc. discrète borne IP66 45W 6,5" 100V-vert

Code : H10966

199€^{TTC}



Puissances : 45W
Alimentation : 100 V
Composants : 6.5" x1.3" x1"
Sensibilité (1W/1m) : 86 dB, +/-2dB
Réponse en fréquence : 80-10 000 Hz
Construction : Aluminium (résistante aux avaries importantes)
Niveau d'étanchéité : IP66
Dimensions : 240 mm (diam) x 440 mm
Poids : 6 Kg



STONE45

Enc. discrète rocher IP66 45W 6,5" 100V- gris

Code : H10967

179€^{TTC}



Puissances : 45W
Alimentation : 100 V
Composants : 6.5" x1" x1"
Sensibilité (1W/1m) : 88 dB, +/-2dB
Réponse en fréquence : 80-16 000 Hz
Construction : Résine haute qualité résistante aux avaries importantes
Niveau d'étanchéité : IP66
Dimensions : 250 x 360 x 420 mm
Poids : 7 Kg

NEW



FINITION BLANCHE



JAVA315b (la paire)
Enc. tropicalisée 100V 7,5/15W/16 Ohms - noire

Code : H10921 99€^{TTC}



NEW

FINITION BLANCHE



JAVA315w (la paire)
Enc. tropicalisée 100V 7,5/15W/16 Ohms - blanche

Code : H10922 99€^{TTC}



NEW



FINITION BLANCHE



JAVA530b (la paire)
Enceinte tropicalisée 100V 15-30W/16 Ohms - noire

Code : H10923 219€^{TTC}



NEW

FINITION BLANCHE



JAVA530w (la paire)
Enceinte tropicalisée 100V 15-30W/16 Ohms - blanche

Code : H10924 219€^{TTC}



Puissances : 7,5 / 15 W
Alimentation : 100 V 16 Ohms
Composants : 3" + 1"
Sensibilité (1W/1m) : 90 dB, +/-3dB
Réponse en fréquence : 90 - 20 000 Hz
Construction : Corps en ABS et grille aluminium
Accroche : Support d'accroche murale
Connections : Câble sur presse étoupe étanche IP55
Sélecteur de puissance : 15W 16Ω // 7,5 / 15 W 100V
Dimensions : 112x 158 x 160 (H) mm
Poids : 0,9 Kg

Puissances : 7,5 / 15 W
Alimentation : 100 V 16 Ohms
Composants : 3" + 1"
Sensibilité (1W/1m) : 90 dB, +/-3dB
Réponse en fréquence : 90 - 20 000 Hz
Construction : Corps en ABS et grille aluminium
Accroche : Support d'accroche murale
Connections : Câble sur presse étoupe étanche IP55
Sélecteur de puissance : 15W 16Ω // 7,5 / 15 W 100V
Dimensions : 112x 158 x 160 (H) mm
Poids : 0,9 Kg

Puissances : 15 / 30 W
Alimentation : 100 V 16 Ohms
Composants : 5" + 1"
Sensibilité (1W/1m) : 88 dB, +/-3dB
Réponse en fréquence : 60 - 20 000 Hz
Construction : Corps en ABS et grille aluminium
Accroche : Support d'accroche murale
Connections : Câble sur presse étoupe étanche IP55
Sélecteur de puissance : 30W 16Ω // 15 / 30 W 100V
Dimensions : 178x 236 x 255 (H) mm
Poids : 2,38 Kg

Puissances : 15 / 30 W
Alimentation : 100 V 16 Ohms
Composants : 5" + 1"
Sensibilité (1W/1m) : 88 dB, +/-3dB
Réponse en fréquence : 60 - 20 000 Hz
Construction : Corps en ABS et grille aluminium
Accroche : Support d'accroche murale
Connections : Câble sur presse étoupe étanche IP55
Sélecteur de puissance : 30W 16Ω // 15 / 30 W 100V
Dimensions : 178x 236 x 255 (H) mm
Poids : 2,38 Kg



Borneo660b
Enceinte tropicalisée d'installation 60Watts 2 voies - 8 Ohms/100V - Noire

Code : H9920 229€^{TTC}





Borneo660w
Enceinte tropicalisée d'installation 60Watts 2 voies - 8 Ohms/100V - Blanche

Code : H9911 229€^{TTC}

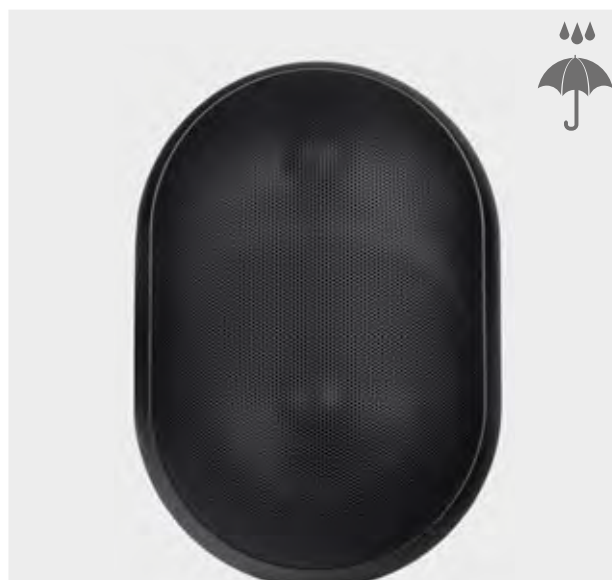

Puissance : 60 W RMS
Puissances disponibles : 60 W/20 W/15 W/10 W/5 W
8 Ohms/100 V
Tweeter : 1"
Boomer : 6,5"
Réponse en fréquence : 45 Hz - 20 kHz
Sensibilité (1 W@1m) : 89 dB
Accroche : lyre de fixation orientable
Enceinte tropicalisée résistant à l'humidité
Dimensions : 340 x 220 x 200 mm
Poids Net : 3,8 kg
Prix unitaire - Vendu par 2

Puissance : 60 W RMS
Puissances disponibles : 60 W/20 W/15 W/10 W/5 W
8 Ohms/100 V
Tweeter : 1"
Boomer : 6,5"
Réponse en fréquence : 45 Hz - 20 kHz
Sensibilité (1 W@1m) : 89 dB
Accroche : lyre de fixation orientable
Enceinte tropicalisée résistant à l'humidité
Dimensions : 340 x 220 x 200 mm
Poids Net : 3,8 kg
Prix unitaire - Vendu par 2



Les enceintes JAVA, EHP-IP et BORNEO brillent particulièrement pour leurs qualités sonores qui en font des outils idéaux pour diffuser des musiques d'ambiances.

Le traitement tropicalisé permet de les utiliser pour sonoriser des terrasses à condition de les protéger un minimum de l'exposition directe à la pluie.

DIFFUSION



EHP880B

Enceinte d'installation 80Watts
2 voies - 8 Ohms/70V/100V - Noire

Code : H10212 139€^{TTC}



Puissance : 80 W RMS
Puissances disponibles :
80 W/40 W/20 W en 100V -
40W/20 W/10W en 70V
80W sous 8 Ohms
Tweeter : 1"
Boomer : 8"
Réponse en fréquence : 70 Hz - 18 kHz
Sensibilité (1 W@1m) : 92 dB
Accroche : lyre de fixation orientable
Dimensions : 410 x 290 x 240 mm
Poids Net : 8 kg
Prix unitaire - Vendu par 2



EHP880W

Enceinte d'installation 80Watts
2 voies - 8 Ohms/70V/100V - Blanche

Code : H10213 139€^{TTC}



Puissance : 80 W RMS
Puissances disponibles :
80 W/40 W/20 W en 100V -
40W/20 W/10W en 70V
80W sous 8 Ohms
Tweeter : 1"
Boomer : 8"
Réponse en fréquence : 70 Hz - 18 kHz
Sensibilité (1 W@1m) : 92 dB
Accroche : lyre de fixation orientable
Dimensions : 410 x 290 x 240 mm
Poids Net : 8 kg
Prix unitaire - Vendu par 2



EHP660IPb (la paire)

Enc. tropicalisée 6' 100V 7,5-60W/8
Ohms-noire

Code : H10919 249€^{TTC}



Puissances : 7,5 / 15 / 30 / 60 W
Alimentation : 100 V 8 Ohms
Composants : 6,5» + 1»
Sensibilité (1W/1m) : 90 dB, +/-3dB
Réponse en fréquence : 70 - 20 000 Hz
Construction : Corps en ABS et grille aluminium
Accroche : Lyre d'accroche murale
Connections : Câble sur presse étoupe étanche IP55
Sélecteur de puissance : 60W 8Ω // 7,5 / 15 / 30 / 60 W 100V
Dimensions : 214x178 x 329 (H) mm
Poids : 4,7 Kg



EHP660IPw (la paire)

Enc. tropicalisée 6' 100V 7,5-60W/8
Ohms-blanche

Code : H10920 249€^{TTC}



Puissances : 7,5 / 15 / 30 / 60 W
Alimentation : 100 V 8 Ohms
Composants : 6,5» + 1»
Sensibilité (1W/1m) : 90 dB, +/-3dB
Réponse en fréquence : 70 - 20 000 Hz
Construction : Corps en ABS et grille aluminium
Accroche : Lyre d'accroche murale
Connections : Câble sur presse étoupe étanche IP55
Sélecteur de puissance : 60W 8Ω // 7,5 / 15 / 30 / 60 W 100V
Dimensions : 214x178 x 329 (H) mm
Poids : 4,7 Kg



EHP520b

Enceinte d'installation 40Watts
2 voies - 8 Ohms/70V/100V - Noire

Code : H9763 89€^{TTC}



Puissance : 40 W RMS
Puissances disponibles :
40 W/20 W/10 W en 100V
20W/10 W/5W en 70V
40W sous 8 Ohms
Tweeter : 1"
Boomer : 5"
Réponse en fréquence : 80 Hz - 18 kHz
Sensibilité (1 W@1m) : 89 dB
Accroche : lyre de fixation orientable
Dimensions : 270 x 187 x 165 mm
Poids Net : 3,4 kg
Prix unitaire - Vendu par 2



EHP520w

Enceinte d'installation 40Watts
2 voies - 8 Ohms/70V/100V - Blanche

Code : H9762 89€^{TTC}



Puissance : 40 W RMS
Puissances disponibles :
40 W/20 W/10 W en 100V
20W/10 W/5W en 70V
40W sous 8 Ohms
Tweeter : 1"
Boomer : 5"
Réponse en fréquence : 80 Hz - 18 kHz
Sensibilité (1 W@1m) : 89 dB
Accroche : lyre de fixation orientable
Dimensions : 270 x 187 x 165 mm
Poids Net : 3,4 kg
Prix unitaire - Vendu par 2



EHP420IPb (la paire)

Enc. tropicalisée 4' 100V 2-20W/8 Ohms-
noire

Code : H10917 139€^{TTC}



Puissances : 2,5 / 5 / 10 / 20 W
Alimentation : 100 V 8 Ohms
Composants : 4» + 1»
Sensibilité (1W/1m) : 88 dB, +/-3dB
Réponse en fréquence : 90-18 000 Hz
Construction : Corps en ABS blanc et grille métallique
Accroche : Lyre d'accroche murale
Connections : Câble sur presse étoupe étanche IP55
Sélecteur de puissance : 20W 8Ω // 2,5 / 5 / 10 / 20 W 100V
Dimensions : 158x129 x 238 (H) mm
Poids : 2,4 Kg



EHP420IPw (la paire)

Enc. tropicalisée 4' 100V 2-20W/8 Ohms-
blanche

Code : H10918 139€^{TTC}



Puissances : 2,5 / 5 / 10 / 20 W
Alimentation : 100 V 8 Ohms
Composants : 4» + 1»
Sensibilité (1W/1m) : 88 dB, +/-3dB
Réponse en fréquence : 90-18 000 Hz
Construction : Corps en ABS blanc et grille métallique
Accroche : Lyre d'accroche murale
Connections : Câble sur presse étoupe étanche IP55
Sélecteur de puissance : 20W 8Ω // 2,5 / 5 / 10 / 20 W 100V
Dimensions : 158x129 x 238 (H) mm
Poids : 2,4 Kg



EHP410b

Enceinte d'installation 20Watts
2 voies - 8 Ohms/70V/100V - Noire

Code : H9761

79€^{TTC}



EHP410w

Enceinte d'installation 20Watts
2 voies - 8 Ohms/70V/100V - Blanche

Code : H9760

79€^{TTC}



ROT45b

Support noir à rotule pour enceintes
EHP410b et EHP520b - 1 pièce

Code : H9824

12€^{TTC}



ROT45w

Support blanc à rotule pour enceintes
EHP410w et EHP520w - 1 pièce

Code : H9825

12€^{TTC}



Puissance : 20 W RMS
Puissances disponibles :
20W/10 W/5W en 100V
10W/5W/2,5W en 70V
20W sous 8 Ohms
Tweeter : 1"
Boomer : 4"
Réponse en fréquence : 80 Hz - 18 kHz
Sensibilité (1 W@1m) : 89 dB
Accroche : lyre de fixation orientable
Dimensions : 240 x 170 x 160 mm
Poids Net : 1,45 kg
Prix unitaire - Vendu par 2

Puissance : 20 W RMS
Puissances disponibles :
20W/10 W/5W en 100V
10W/5W/2,5W en 70V
20W sous 8 Ohms
Tweeter : 1"
Boomer : 4"
Réponse en fréquence : 80 Hz - 18 kHz
Sensibilité (1 W@1m) : 89 dB
Accroche : lyre de fixation orientable
Dimensions : 240 x 170 x 160 mm
Poids Net : 1,45 kg
Prix unitaire - Vendu par 2



Transformateur 20W Input 2.5/5/10/20w in
100v out 80hms

Code : H10975

10€^{TTC}



Transformateur 60W Input 7.5/15/30/60w in
100v out 80hms

Code : H10976

16€^{TTC}



Transformer vos enceintes en enceintes 100 V

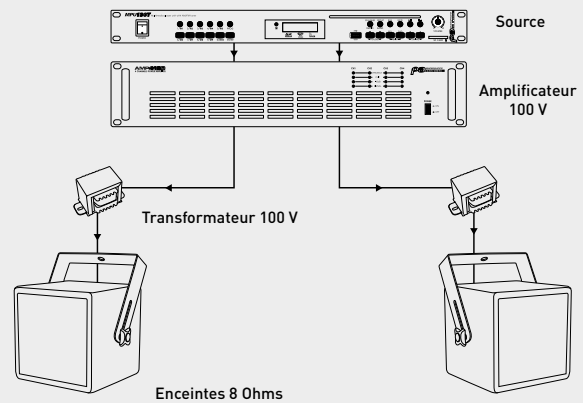

DIFFUSION



K-50/Black (la paire)

Enceinte d'installation 50Watts
2 voies - 8 Ohms - Noire

Code : B00668

89€^{TTC}



K-50/White (la paire)

Enceinte d'installation 50Watts
2 voies - 8 Ohms - Blanche

Code : B00669

89€^{TTC}



K-30/Black (la paire)

Enceinte d'installation 40Watts
2 voies - 8 Ohms - Noire

Code : B00672

55€^{TTC}



K-30/White (la paire)

Enceinte d'installation 40Watts
2 voies - 8 Ohms - Blanche

Code : B00673

55€^{TTC}



Puissance : 50 W RMS
Puissances disponibles :
50W sous 8 Ohms
Tweeter : 1"
Boomer : 5,25"
Réponse en fréquence : 55 Hz - 20 kHz
Accroche : lyre de fixation orientable
Dimensions : 238 x 180 x 150 mm
Poids Net : 5 kg
Prix de la paire

Puissance : 50 W RMS
Puissances disponibles :
50W sous 8 Ohms
Tweeter : 1"
Boomer : 5,25"
Réponse en fréquence : 55 Hz - 20 kHz
Accroche : lyre de fixation orientable
Dimensions : 238 x 180 x 150 mm
Poids Net : 5 kg
Prix de la paire

Puissance : 40 W RMS
Puissances disponibles :
40W sous 8 Ohms
Tweeter : 1"
Boomer : 3,5"
Réponse en fréquence : 65 Hz - 20 kHz
Accroche : lyre de fixation orientable
Dimensions : 170 x 130 x 105 mm
Poids Net : 2,5 kg
Prix de la paire

Puissance : 40 W RMS
Puissances disponibles :
40W sous 8 Ohms
Tweeter : 1"
Boomer : 3,5"
Réponse en fréquence : 65 Hz - 20 kHz
Accroche : lyre de fixation orientable
Dimensions : 170 x 130 x 105 mm
Poids Net : 2,5 kg
Prix de la paire



K-80/Black (la paire)

Enceinte d'installation 85Watts
2 voies - 8 Ohms - Noire

Code : B00670

179€^{TTC}



K-80/White (la paire)

Enceinte d'installation 85Watts
2 voies - 8 Ohms - Blanche

Code : B00671

179€^{TTC}



OHO-350b (la paire)

Enceinte satellite sphérique 50W RMS
2 voies - Noire

Code : H10125

199€^{TTC}



OHO-350w (la paire)

Enceinte satellite sphérique 50W RMS
2 voies - Blanche

Code : H10124

199€^{TTC}



Puissance : 85 W RMS
Puissances disponibles :
85W sous 8 Ohms
Tweeter : 1"
Boomer : 8"
Réponse en fréquence : 35 Hz - 20 kHz
Accroche : lyre de fixation orientable
Dimensions : 335 x 270 x 210 mm
Poids Net : 12,8 kg
Prix de la paire

Puissance : 85 W RMS
Puissances disponibles :
85W sous 8 Ohms
Tweeter : 1"
Boomer : 8"
Réponse en fréquence : 35 Hz - 20 kHz
Accroche : lyre de fixation orientable
Dimensions : 335 x 270 x 210 mm
Poids Net : 12,8 kg
Prix de la paire

Puissance : 50 W RMS
Réponse en fréquence : 100 Hz - 25 KHz
Sensibilité (1 W@1m) : 89 dB
Impédance nominale : 8 Ohms
Tweeter : 1"
Boomer : 3"
Connecteur : Bornier intégré au support magnétique
Dimensions : Diam 99 mm
Poids : 0,7 kg
Prix de la paire

Puissance : 50 W RMS
Réponse en fréquence : 100 Hz - 25 KHz
Sensibilité (1 W@1m) : 89 dB
Impédance nominale : 8 Ohms
Tweeter : 1"
Boomer : 3"
Connecteur : Bornier intégré au support magnétique
Dimensions : Diam 99 mm
Poids : 0,7 kg
Prix de la paire



MIO-Sat440b (la paire)

Enceinte murale sur support orientable
2 voies - 8 Ohms - 40W

Code : H10154

119€^{TTC}



Puissance : 40 W RMS
Réponse en fréquence : 120 Hz - 16 KHz
SPL max (@1m) : 116 dB
Impédance nominale : 8 Ohms
Tweeter : 1"
Boomer : 4"
Connecteur : Bornier à l'arrière
Dimensions : 225 x 150 x 170 mm
Poids : 2,6 kg
Prix de la paire



MIO-Sat225b (la paire)

Enceinte murale sur support rotatif
Enceinte HIFI - 8 Ohms - 25W

Code : H10150

45€^{TTC}



Puissance : 25 W RMS
Réponse en fréquence : 200 Hz - 15 KHz
SPL max (@1m) : 110 dB
Impédance nominale : 8 Ohms
Haut parleur : 2 x 2,75"
Connecteur : Bornier intégré au support
Dimensions : 90 x 136 x 180mm
Poids : 0,950 kg
Prix de la paire



MIO-Sub8150b

Caisson actif avec sortie satellites active
150W + 2 x 40W

Code : H10153

199€^{TTC}



CAISSON ACTIF:
Puissance : 150 W
Réponse en fréquence : 52 - 200 Hz
SPL max (@1m) : 120 dB
Boomer : 8"
Dimensions : 360 x 250 x 250 mm
Poids : 10,3 kg
AMPLIFICATION :
Etage basses : 1 x 150 W
Etage mid/high : 2 x 40 W RMS / 8 Ohms
Switch de phase du sub 0/180
Niveau réglable du Sub et du Master.
Connecteurs : 2 x Combo XLR/Jack et
2x RCA en entrée ligne
Bornier pour les satellites



MIO-Sub6100b

Caisson actif avec sorties satellites actives
100W + 2 x 25W

Code : H10149

149€^{TTC}



CAISSON ACTIF:
Puissance : 100 W
Réponse en fréquence : 50 - 200 Hz
SPL max (@1m) : 112 dB
Boomer : 6,5"
Dimensions : 320 x 240 x 200 mm
Poids : 8,5 kg
AMPLIFICATION :
Etage basses : 1 x 100 W
Etage mid/high : 2 x 25 W RMS / 8 Ohms
Switch de phase du sub 0/180
Niveau réglable du Sub et du Master.
Connecteurs : 2 x Combo XLR/Jack et
2x RCA en entrée ligne
Bornier pour les satellites



OH0-Systema1b

Système triphonique amplifié 150W Basses
- 2 x 40W Aigus

Code : H10156

389€^{TTC}



Ce système triphonique amplifié est composé de :
1 x MIO-Sub8150b
2 x OH0-350b



MIO-Systema2b

Système triphonique amplifié 150W Basses
- 2 x 40W Aigus

Code : H10152

309€^{TTC}



Ce système triphonique amplifié est composé de :
1 x MIO-Sub8150b
2 x MIO-Sat440b



MIO-Systema1b

Système triphonique amplifié 100W Basses
- 2 x 25W Aigus

Code : H10148

189€^{TTC}



Ce système triphonique amplifié est composé de :
1 x MIO-Sub6100b
2 x MIO-Sat225b



Vue arrière du MIO-Sub8150b



DIFFUSION



CHF860
Enceinte plafonnier encastrable Hi-Fi
60Watts 2 voies - 8 Ohms

Code : H9909 139€^{TTC}



Enceinte 2 voies
Puissance : 60 W RMS
Impédance : 8 Ohms
Tweeter : 1"
Boomer : 6.5"
Réponse en fréquence : 40 Hz - 20 kHz
Sensibilité →90dB
Dimensions extérieures (diamètre et profondeur) : 280 x 180 mm
Diamètre de perçage : 247 mm
Poids Net : 2,48 kg

NEW



CHF835
Plafonnier 2 voies 35W 8pouces 8 Ohms

Code : H10965 69€^{TTC}



Puissances : 35W
Impédance: 8 Ohms
Composants : 8" + 1"
Sensibilité (1W/1m) : 86 dB, +/--3dB
Réponse en fréquence : 55-20 000 Hz
Construction : Corps en ABS blanc et grille magnétique
Accroche : 4 pattes à visser
Dimensions : 255 mm (diam) x 100 mm
Poids : 2 Kg

NEW



CHP6A-Bset
Plafonniers 6,5 pouces actif 2x10w BT 4,0

Code : H10933 139€^{TTC}



Puissances : 10W
Impédance : 8 Ohms
Composants : 6.5"
Sensibilité (1W/1m) : 90 dB, +/--2dB
Réponse en fréquence : 110-15 000 Hz
Construction : Corps en ABS blanc
Accroche : 2 pattes à ressort
Connections : Euro block
Bluetooth : 4.0
Dimensions : 190 mm (diam) x 105 mm
Poids : 1 Kg
Ensemble de deux plafonniers dont un actif (avec récepteur Bluetooth®) qui alimente le deuxième (passif).



CHP660
Enceinte plafonnier encastrable
2 voies - 60W / 8 Ohms - 10W / 100V

Code : H9910 119€^{TTC}



Puissance : 60 W RMS
Puissances disponibles :
60W sous 8 Ohms
10W / 5W / 2,5W / 1,25W sous 100V
Tweeter : 1"
Boomer : 6.5"
Réponse en fréquence : 56 Hz - 20 kHz
Sensibilité (1 W@1m) : 90 dB
Dimensions extérieures (diamètre et profondeur) : 240 x 140 mm
Diamètre de perçage : 208 mm
Poids Net : 1,75 kg

LA HIFI DISCRÈTE

Avec les CHF860, vous disposez d'enceintes parfaitement intégrées sans aucun compromis acoustique.

D'une discrétion absolue, ces modèles offrent la même présence et la même fidélité dans la reproduction sonore que des modèles traditionnels haut-de-gamme.



Le système deux voies coaxial qui équipe le plafonnier CHP835 permet de restituer tout type de musique avec une grande clarté, même à faible volume.

La présence du tweeter est un gage de la qualité de reproduction de la voix, et surtout de sa parfaite intelligibilité.





CHP630SQ

Plaf. carré 2 voies 6" ABS blanc 100V
7,5/15/30W

Code : H10974 49€^{TTC}



Puissances : 30W
Alimentation : 100 V 8 Ohms
Composants : 5" + 0,5"
Sensibilité (1W/1m) : 89 dB, +/- 3dB
Réponse en fréquence : 90-20 000 Hz
Construction : Corps en ABS blanc
Accroche : 4 pattes à visser
Dimensions : 220 x 220 x 95 mm
Poids : 980 g



CHP620

Plafonnier encastrable
2 voies 20W / 100V

Code : H9757 59€^{TTC}



Puissance : 20 W RMS
Puissances disponibles :
20 W / 10 W sous 100 V
Tweeter : 1,5"
Boomer : 6,5"
Réponse en fréquence : 85 Hz - 18 kHz
Sensibilité (1 W@1m) : 98 dB
Dimensions extérieures (diamètre et
profondeur) : 233 x 118 mm
Diamètre de perçage : 200 mm
Poids Net : 1,7 kg



CHP610

Plafonnier encastrable
2 voies 10W / 100V

Code : H9756 49€^{TTC}



Puissance : 10 W RMS
Puissances disponibles :
10 W / 5 W / 2,5 W sous 100 V
Tweeter : 1,5"
Boomer : 6,5"
Réponse en fréquence : 56 Hz - 20 kHz
Sensibilité (1 W@1m) : 93 dB
Dimensions extérieures (diamètre et
profondeur) : 230 x 90 mm
Diamètre de perçage : 200 mm
Poids Net : 1,4 kg



CHP606

Plafonnier encastrable
double cône 6W / 100V

Code : H9755 25€^{TTC}



Puissance : 6 W RMS
Puissances disponibles :
6 W / 3 W sous 100 V
Haut parleur : double cône 6,5"
Réponse en fréquence : 110 Hz - 13 kHz
Sensibilité (1 W@1m) : 90 dB
Dimensions extérieures (diamètre et
profondeur) : 230 x 90 mm
Diamètre de perçage : 200 mm
Poids Net : 0,9 kg



CHP520SQ

Plaf. carré 2 voies 5" ABS blanc 100V
5/10/20W

Code : H10916 39€^{TTC}



Puissances : 5 / 10 / 20 W
Alimentation : 100 V / 8 ohms
Composants : Boomer 4" + Tweeter 1/2"
Sensibilité (1W/1m) : 89 dB, +/- 3dB
Réponse en fréquence : 90-18 000 Hz
Construction : Corps en ABS blanc et
grille métallique
Accroche : 4 pattes à visser
Connexions : Connecteur 4 contacts
Découpe d'encastrement : 156 x 156 mm
Dimensions : 190 x 190 x 80 (H) mm
Poids : 1,3 Kg



CHP520

Plafonnier 2 voies 5 pouces 100V 5/10/20W

Code : H10914 69€^{TTC}



Puissances : 5 / 10 / 20 W
Alimentation : 100 V / 8 ohms
Composants : Haut-parleur 5"
Sensibilité (1W/1m) : 88 dB, +/- 3dB
Réponse en fréquence : 100-20 000 Hz
Construction : Corps en ABS noir et
grille métallique magnétique blanche
Accroche : 3 pattes à visser
Connexions : Connecteur 4 contacts
Diamètre d'encastrement : 180mm
Dimensions : 203(diam) x 85 (H) mm
Poids : 1,5 Kg



CHP506

Plafonnier double cône 5 pouces ABS blanc
100V 3/6W

Code : H10912 19€^{TTC}



Puissances : 3 / 6 W
Alimentation : 100 V
Composants : Haut-parleur 5"
Sensibilité (1W/1m) : 93 dB, +/- 3dB
Réponse en fréquence : 100-15 000 Hz
Construction : Corps en ABS blanc et
grille métallique
Accroche : 2 pattes à ressort
Connexions : Connecteur 3 contacts
Diamètre d'encastrement : 145mm
Dimensions : 160(diam) x 54 (H) mm
Poids : 500 g

CHP630SQ

Idéal pour les sonorisations
d'ambiance dans les lieux
tels que les hôtels et les
magasins



DIFFUSION



CHPsub

Plafonnier caisson de basses encastrable
60W / 8 Ohms - 60W / 100V

Code : H10533

219€^{TTC}



Puissance : 60 W RMS
Puissances disponibles :
60W sous 8 Ohms
60W / 40W / 20W sous 100V
Réponse en fréquence : 80 Hz -200 Hz
Boomer : 8"
Sensibilité (1 W@1m) : 95 dB
Caisson métallique clos
Filtre passif intégré
Dimensions extérieures (diamètre et profondeur) : 295 x 215 mm
Diamètre de perçage : 265 mm
Poids net : 5 kg



SHP510

Enceinte aluminium à suspendre IP55
10W / 100V

Code : H9758

69€^{TTC}



Puissance : 10 W RMS
Puissances disponibles :
10W / 5W / 2,5 W sous 100 V
Réponse en fréquence : 150 Hz - 15 kHz
Haut parleur : 5"
Sensibilité (1 W@1m) : 90 dB
Corps en aluminium blanc,
Degré IP : IP55 (résiste aux intempéries)
Dimensions (Ø x D) : 138 x 205 mm
Poids : 2,2 kg



SHP820w

Enc. suspendue 2 voies 8" diff. 360°-100V
5-20W-bl

Code : H10925

119€^{TTC}



Puissances : 5 / 10 / 20 W
Alimentation : 100 V
Composants : 8" + 1"
Sensibilité (1W/1m) : 92 dB, +/-3dB
Réponse en fréquence : 130-15 000 Hz
Construction : Corps en ABS blanc
Accroche : Câble élingué de 5m
Connections : Câble sur presse étoupe
Dimensions : 254 mm (diam)
Poids : 2,2 Kg



PHP510

Projecteur de son aluminium IP55
10W / 100V

Code : H9759

69€^{TTC}



Puissance : 10 W RMS
Puissances disponibles :
10W / 5W / 2,5 W sous 100 V
Réponse en fréquence : 150 Hz - 14 kHz
Haut parleur : 5"
Sensibilité (1 W@1m) : 90 dB
Corps en aluminium blanc,
Degré IP : IP55 (résiste aux intempéries)
Dimensions (Ø x D) : 138 x 205 mm
Poids : 2,1 kg



PHP650

Projecteur de son IP55
50W / 100V

Code : H10211

219€^{TTC}



Puissance : 50 W RMS
Puissances disponibles :
50W/25/12,5/9/4,5/2,6 sous 100V
Réponse en fréquence : 90 Hz - 20 kHz
Haut parleur : 6.5" et compression 1"
Sensibilité (1 W@1m) : 99 dB
Corps en ABS,
Degré IP : IP55 (résiste aux intempéries)
Dimensions : 363 x 253 x 310 mm
Poids : 3,9 kg

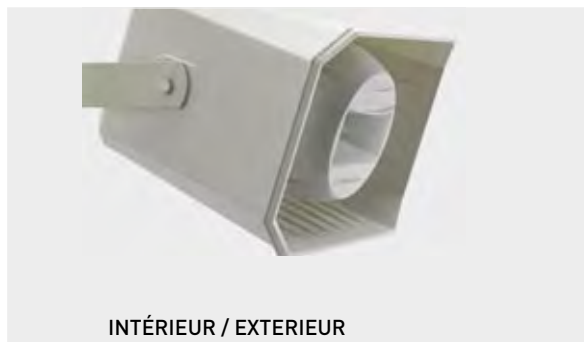

INTÉRIEUR / EXTERIEUR

Les projecteurs de son PHP650 sont aussi à l'aise en intérieur qu'en extérieur.

Leur corps est intégralement composé d'aluminium, permettant une installation et un fonctionnement permanent, même exposés aux intempéries.

Ainsi, et grâce à leur ouverture large, ils sont parfaits pour une utilisation dans les grands espaces.

Les colonnes sont livrées avec les étriers de fixations murale.

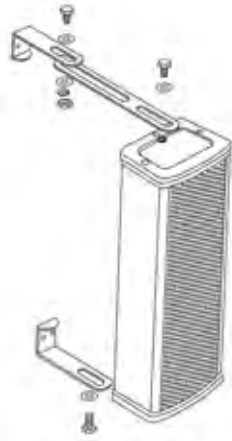

Les enceintes en aluminium sont prévues pour résister à l'humidité. Le câblage est monté sur un presse-étoupe pour garantir l'étanchéité.

Le système à multi haut-parleurs des colonnes permet une diffusion horizontale très large tout en réduisant l'angle vertical. Ceci permet d'éviter les échos des plafonds dans les lieux à la sonorité complexe. La colonne est donc l'outil idéal pour les discours dans les grands espaces.



CLS220
Colonne à 2 haut-parleurs 100V - 10/20W

Code : H10514 69€^{TTC}



Puissance : 20 W RMS
Puissances disponibles :
20 W / 10 W sous 100 V
Haut parleur : 2 x 2,5"
Réponse en fréquence : 250Hz -15KHz
Sensibilité (1 W@1m) : 94 dB
Corps et grille en aluminium,
Degré IP : IP44 (résiste aux intempéries)
Dimensions : 104 x 73 x 262 mm
Poids : 1,4 kg



CLS440
Colonne à 4 haut-parleurs 100V - 20/40W

Code : H10515 79€^{TTC}



Puissance : 40 W RMS
Puissances disponibles :
40 W / 20 W sous 100 V
Haut parleur : 4 x 2,5"
Réponse en fréquence : 250Hz -15KHz
Sensibilité (1 W@1m) : 95 dB
Corps et grille en aluminium,
Degré IP : IP44 (résiste aux intempéries)
Dimensions : 104 x 73 x 402 mm
Poids : 1,94 kg



CLS660
Colonne à 6 haut-parleurs 100V - 30/60W

Code : H10516 99€^{TTC}



Puissance : 60 W RMS
Puissances disponibles :
60 W / 30 W sous 100 V
Haut parleur : 6 x 2,5"
Réponse en fréquence : 250Hz -15KHz
Sensibilité (1 W@1m) : 96 dB
Corps et grille en aluminium,
Degré IP : IP44 (résiste aux intempéries)
Dimensions : 104 x 73 x 550 mm
Poids : 2,6 kg



CLS880
Colonne à 8 haut-parleurs 100V - 40/80W

Code : H10517 119€^{TTC}



Puissance : 80 W RMS
Puissances disponibles :
80 W / 40 W sous 100 V
Haut parleur : 8 x 2,5"
Réponse en fréquence : 250Hz -15KHz
Sensibilité (1 W@1m) : 97 dB
Corps et grille en aluminium,
Degré IP : IP44 (résiste aux intempéries)
Dimensions : 104 x 73 x 690 mm
Poids : 3,34 kg

AMPLIFICATEURS

NEW



Bluetooth™

WALLKIT
Ensemble WALLAMPmedia + plafonniers

Code : H10964 169€^{TTC}



Ensemble amplificateur mural WALLAMPmedia 2 x 10W avec 2 plafonniers 2 voies
Alimentation 240V
Impédance : 8 Ohms
Composants : 6.5" + 0.75"
Sensibilit. (1W/1m) : 103 dB, +/-2dB
Réponse en fréquence : 90-18 000 Hz
Construction : Corps en ABS noir et grille m.tallique magn.tique blanche
Accroche : 2 pattes . ressort
Dimensions : 190 mm (diam) x 105 mm
Poids : 1 Kg

NEW



Bluetooth™

WALLAMPmedia
Ampli mural 2x10W SD/BT/Radio/AUX + line Out

Code : H10930 149€^{TTC}



Puissances : 2x10W
Impédance : 8 Ohms
Alimentation : 240 V
Rapport signal/bruit : →81 dB
Sortie : sortie ligne pour ampli externe
Capacité de la carte mémoire : 128 MB - 32GB
Format audio : MP3, WMA, WAV, AAC, FLAC
Bluetooth : 2.1+EDR
Dimensions : 86 x 86 x 38 mm

NEW



Bluetooth™

WALLAMPtouch
Ampli mural 2x10W touch screen SD/BT/Radio/AUX

Code : H10931 299€^{TTC}



Puissances : 2x10W
Impédance : 8 Ohms
Alimentation : 240 V
Réponse en fréquence : 20 - 20 000 kHz
Sortie : sortie ligne pour ampli externe
Port : SD, USB
Format audio : MP3, WMA, WAV, AAC, FLAC
Télécommande infrarouge
Bluetooth : 4.0
Dimensions : 86 x 86 x 38 mm

NEW



Bluetooth™

WALLAMPpad
Amp mural 2x20W tact.SD/BT/AUX/DLNA/Airplay&App

Code : H10932 499€^{TTC}



Puissances : 2X20W
Impédance : 8 Ohms
Alimentations 240V
Réponse en fréquence : 20 - 20 000 Hz
Sortie Aux pour un ampli externe
Port : SD/ RJ45
Sources : Bluetooth® / DLNA / Airplay / WIFI / Webradio / Network music / Application / Aux in
Dimensions : 172 x 86 x 45 mm



AMP480
Amplificateur public address 1 voie
1 x 480W sous 100V

Code : H10512 549€^{TTC}



1 entrée mono sur fiche Phoenix
1 sortie 100V sur fiche Phoenix
1 sortie link niveau ligne sur fiche Phoenix
Réglage de volume du canal
Switch Flat/HPF du canal
Affichage de niveau de sortie via Vu-mètre 4 LEDs
Accès aux réglages dédiés à l'installateur (via tournevis)
Alimentation : 230 V 50/60 Hz
Réponse en fréquences : 50 Hz - 15 kHz
T.H.D (1 kHz puissance nominale) : 0,1%
Dimensions : 380 x 088 x 482 mm
Rackable 19 pouces Hauteur : 2 unités
Poids : 6,6kg



- Très forte puissance 480W en 100V
- Alimentation à découpage
- Réglages accessibles uniquement à l'arrière





AMP4120

Amplificateur public address 4 voies
4 x 120W sous 100V

Code : H10511

649€^{TTC}



AMP4240

Amplificateur public address 4 voies
4 x 240W sous 100V

Code : H10506

729€^{TTC}



4 entrées mono sur fiche Phoenix
4 sorties 100V sur fiche Phoenix
4 sorties link niveau ligne sur fiche Phoenix
Réglage de volume sur chaque canal
Switch Flat/HPF sur chaque canal
Affichage de niveau de sortie par canal via Vumètre 4 LEDs
Accès aux réglages dédiés à l'installateur
Alimentation : 230 V 50/60 Hz
Réponse en fréquences : 50 Hz - 15 kHz
T.H.D (1 kHz puissance nominale) : 0,1%
Dimensions : 380 x 088 x 482 mm
Rackable 19 pouces Hauteur : 2 unités
Poids : 7,2kg

4 entrées mono sur fiche Phoenix
4 sorties 100V sur fiche Phoenix
4 sorties link niveau ligne sur fiche Phoenix
Réglage de volume sur chaque canal
Switch Flat/HPF sur chaque canal
Affichage de niveau de sortie par canal via Vumètre 4 LEDs
Accès aux réglages dédiés à l'installateur
Alimentation : 230 V 50/60 Hz
Réponse en fréquences : 50 Hz - 15 kHz
T.H.D (1 kHz puissance nominale) : 0,1%
Dimensions : 380 x 088 x 482 mm
Rackable 19 pouces Hauteur : 2 unités
Poids : 7,5kg



AMP120

Amplificateur Public Address 120W - 8
Ohms / 70/100V

Code : H9903

379€^{TTC}



AMP240

Amplificateur Public Address 240W - 8
Ohms / 70/100V

Code : H9904

479€^{TTC}



Puissance RMS : 120W
Niveaux de sortie / Impédance :
- 100V (83 Ohms)
- 70V (42 Ohms)
- 4 Ohms (21,9V)
Entrée / Sortie XLR symétrique
Sortie Puissance sur fiche Phoenix
Réponse en fréquence : 70Hz - 18KHz
T.H.D (1 kHz) : <-1%
Filtre Passe haut 400 Hz activable
Alimentation : 230 V 50/60 Hz
- DC24V (alimentation de sécurité)
Dimensions : 482 x 88 x 330 mm
Rackable 19 pouces, Hauteur : 2 unités
Poids net : 11,6 Kg

Puissance RMS : 240W
Niveaux de sortie / Impédance :
- 100V (42 Ohms)
- 70V (21 Ohms)
- 4 Ohms (31V)
Entrée / Sortie XLR symétrique
Sortie Puissance sur fiche Phoenix
Réponse en fréquence : 70Hz - 18KHz
T.H.D (1 kHz) : <-1%
Filtre Passe haut 400 Hz activable
Alimentation : 230 V 50/60 Hz
- DC24V (alimentation de sécurité)
Dimensions : 482 x 88 x 330 mm
Rackable 19 pouces, Hauteur : 2 unités
Poids net : 13,8 Kg



MIC-DESK

Microphone d'annonce Equipé du système
push to talk

Code : H9748

69€^{TTC}



Capsule dynamique
Réponse en fréquence : 40 Hz à 16 kHz
Sensibilité : -43 dB
Impédance : 200 Ohms
Livré avec:
1 Cordon XLR 5 broches femelle / DIN 5
broches Mâle de 5m.
1 Cordon XLR 5 broches femelle / JACK
Mono 6,35 Mâle de 3m.
Dimensions : 430 x 200 x 75 mm
Poids : 1,05 kg



REG60

Régulateur volume déporté dans boîtier
mural - 60W

Code : H9753

25€^{TTC}



Puissance : 60 W / 100V
Entrée prioritaire 24 V
Réglages : 0ff/-17dB/-11dB/-4,5dB/0dB
Réponse en fréquence : 20 Hz - 20 kHz
Corps en ABS blanc
Fixation : boîtier REG-BOX (en option)
Connection : Connecteur 6 broches (IN- /
IN- / OUT+ OUT- / o V 24 V)
Dimensions : 86 x 86 x 70 mm
Poids : 0,250 kg.



REG-BOX

Boîte d'encastrement pour régulateur
mural REG60

Code : H9754

2€^{TTC}



AMPLIFICATEURS



COMBO240

Combiné Mixer/Amplificateur multizone
Ligne 100V combo 5 zones 6 entrées
- 240W

Code : H9751

489€^{TTC}



Système tout en un de 240W avec option multimédia
Mixer 6 entrées
5 Zones indépendantes simultanées
Egaliseur graphique 7 bandes
Gestion télé paging, sirène et carillon
Mode prioritaire et alim Phantom sur les voies 1 et 2
Entrée DIN 5 broches micro 1
Entrée XLR ligne ou micro sur voies 2 à 5
Entrée RCA sur voie 6
Entrée Télépaging sur fiche Phoenix
Connexions AMP IN et PRE-AMP OUT
Connexions LINK IN et LINK OUT
Sorties 100V / 8 à 4 Ohms sur bornier
Dimensions : 420 x 320 x 88 mm
Rackable 19 pouces
Poids : 10,8 kg

En option :

MOD1

Module lecteur USB/SD et récepteur
Tuner AM/FM pour COMBO240



COMBO130

Combiné Mixer/Amplificateur/Lecteur multimédia Ligne 100V 130W Tuner et lecteur USB

Code : H9750

389€^{TTC}



Système tout en un de 130W
Mixer 5 entrées:
3 voies micros - Aux1/MP3/TUNER - Aux2
Réglage basse et aigu
Commande du lecteur mp3 et du Tuner
Activation du carillon
Vumètre du niveau de sortie
Entrée jack 6,35 pour micros 1 et 2
Entrée RCA pour AUX1 et AUX2
Sortie OUT sur RCA
Connexions pour antennes FM et AM
Sorties 100V / 16 à 4 Ohms sur bornier
Récepteur Tuner : AM / FM
Autoscan, Recherche manuelle
Fréquences FM : 87,5 MHz - 108 MHz
Fréquences AM : 522 kHz - 1620 kHz
Lecteur USB : fichiers mp3
Fonctions : lecture, recherche, programmation de plage
Alimentation: 220 V 50-60 Hz
Consommation : 175 W
Dimensions : 483 x 89 x 366 mm
Poids net : 11,36 kg



- Système tout en un avec option multimédia
- Mixer 6 entrées
- 5 Zones commutables
- Egaliseur graphique 7 bandes
- Gestion télé paging et carillon
- Rackable 19"
- Equerres amovibles



★★★★★



★★★★★



- Système tout en un
- Mixer 5 entrées
- Carillon sur bouton poussoir
- Rackable 19"
- Sortie amplifiée en 70 V/100 V ou basse impédance
- 1 entrée micro facade



★★★★★



★★★★★



COMBO60

Combiné Mixer/Amplificateur/Lecteur multimédia Ligne 100W 60W - Tuner et lecteur USB

Code : H9749

319€^{TTC}



Système tout en un compact de 60W
Mixer 3 entrées:
2 voies micros - Aux1/MP3/TUNER
Réglage basse, médium et aigu
Commande du lecteur mp3 et du Tuner
Vumètre du niveau de sortie
Entrée jack 6,35 pour micro
Entrée AUX et CD sur RCA
Entrée musique d'attente sur fiche Phoenix
Entrée Télépaging sur fiche Phoenix
Connections pour antennes FM et AM
Sorties 100V / 16 / 8 / 4 Ohms sur bornier
Récepteur Tuner : AM / FM
Autoscan, Recherche manuelle
Fréquences FM : 87,5 MHz - 108 MHz
Fréquences AM : 522 kHz - 1620 kHz
Lecteur USB : fichiers mp3
Fonctions : lecture, recherche, programmation de plage
Alimentation: 220 V 50-60 Hz
Consommation : 175 W
Dimensions : 90 x 270 x 260 mm
Poids net : 5 kg



- Système tout en un compact
- Lecteur USB et Tuner intégrés
- Entrée micro et deux entrées ligne
- Compatible télé-paging et musique d'attente
- Sortie prioritaire de sécurité
- Egaliseur 3 bandes



MOD1

Module lecteur USB/SD et récepteur Tuner AM/FM pour COMBO240

Code : H9752

189€^{TTC}



Récepteur Tuner : AM / FM
Autoscan, Recherche manuelle
Fréquences FM : 87,5 MHz - 108 MHz
Fréquences AM : 522 kHz - 1620 kHz
Lecteur USB : fichiers mp3
Fonctions : lecture, recherche, programmation
Reconnaissance de plus de 2000 fichiers et 200 dossiers.
Egalisation : Classique / Pop / Jazz / Rock avec la fonction LOUD
Caractéristiques techniques :
Ratio signal/bruit: Moins de 70 dB
Réponse en fréquences : 20 Hz - 20 kHz
THD : Moins de 0,1%
Consommation maximum : 500 mA

AMPLIFICATEURS



ZONEAMP4120

Table de mixage amplifiée 8 canaux et 4 sorties de 120W sous 100V

Code : H10513

849€^{TTC}



4 entrées Mic/Line sur XLR/Jack 6.35 (TRS)
4 entrées stéréo sur RCA ou Mono Jack 6.35
4 sorties link out par zone sur fiche Phoenix
4 sorties 120W sous 100V sur fiche Phoenix
Micro prioritaire sur l'entrée 1
Alimentation Phantom sur entrées 1 à 4
Réglage de gain et de tonalité (3 bandes) sur les canaux 1 à 4
Réglage de gain sur toutes les entrées
Réglage de tonalité (2 bandes) par zone
5 connecteur RJ45 pour connecter 1x WP-1 par zone et pour connecter 1x MIC-DESK4
Contact Mute général
Affectation de zone 1 à 4 sur chaque entrée
Affichage signal / Peak sur chaque entrée
Vumètre 5 LEDs par zone
HP de monitoring en façade AFL / PFL
Alimentation : 230 V 50/60 Hz
Réponse en fréquence : 20 Hz - 20 kHz
Dimensions : 320 x 088 x 482 mm
Rackable 19 pouces Hauteur : 2 unités
Poids : 9 kg



WP-1

Contrôleur mural pour ZONEAMP4120 ou PREZONE444

Code : H10508

39€^{TTC}



1 entrée micro sur XLR en façade
1 entrée line sur RCA en façade
1 connection RJ45 à l'arrière
Réglage de volume en façade
Switch ON/OFF
Affichage de la source diffusé par LED
Alimentation DC15V par le câble RJ45 depuis le ZONEAMP4120 ou le PRE-ZONE444
Dimensions : 80 x 80 x 50 mm
Poids : 0,2kg



MIC-DESK4

Pupitre micro pour ZONEAMP4120 ou PREZONE444

Code : H10509

149€^{TTC}



1 entrée micro sur XLR en façade
1 sortie RJ45 à l'arrière
Bouton Talk en façade pour enclencher le micro
Bouton Chime pour lancer le carillon
Bouton selection de zone
Réglage de volume (Micro et Chime)
Switch lock/unlock pour bloquer la sélection des zones
Affichage de niveau par LED
Alimentation par le câble RJ45 depuis le ZONEAMP4120 ou le PREZONE444
Réponse en fréquences : 45 Hz - 15 kHz
T.H.D (1 kHz puissance nominale) : < 0,1%
Dimensions : 140 x 60 x 205 mm
Poids : 0,9kg



RJMF10

Câble RJ45 M/F 10cm

Code : H10929

6€^{TTC}



8 ENTRÉES

Chaque entrée peut être routée vers la ou les zones de son choix.

Les réglages installateurs sont accessibles par tournevis.

4 SORTIES

Le ZONEAMP4120 est équipé d'un haut-parleur de monitoring pour vérifier le signal envoyé sur chaque sortie.

Send your source to the zone of your choice
Envoyez la source sur la zone de votre choix

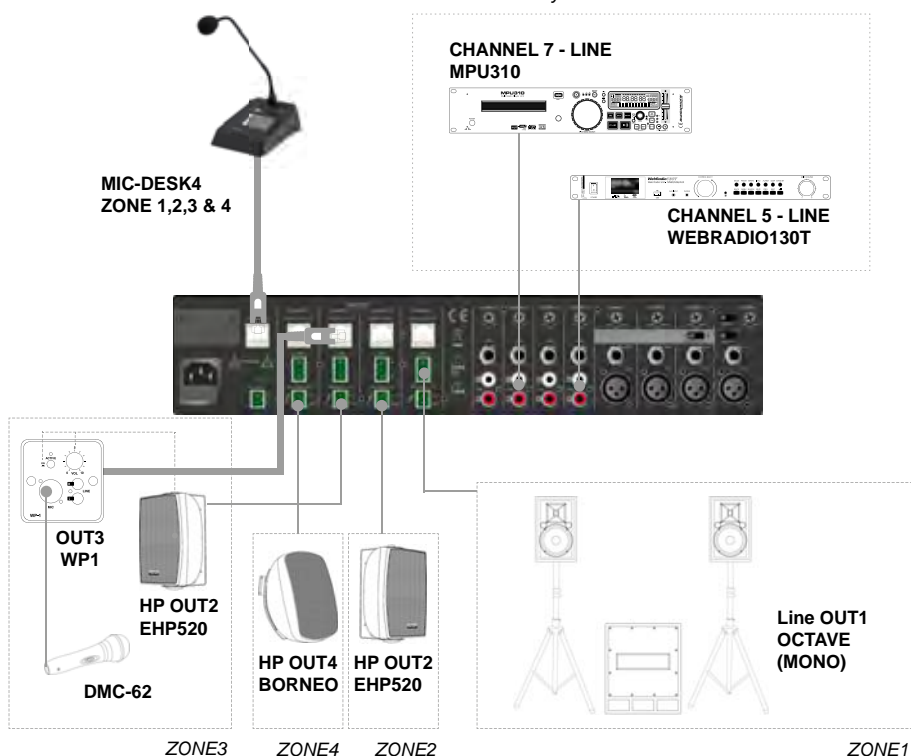

Exemple d'utilisation du
ZONEAMP4120



NEW

MX82

Mixeur 1U 8IN 2OUT stéréo avec priorité + Remote Mic

Code : H10926

379€^{TTC}



Sortie nominale Niveau/impédance : 0 dB / 600 Ohms symétrique
Sensibilité / Impédance d'entrée :
Entrée micro (CH1-2) - 60 dB - 16dB / 20 Ohms symétrique
Entrée ligne (CH1-6) - 60 dB - + 4dB / 20 Ohms symétrique
Réponse en fréquence (-1 dB) : 20 Hz - 20 000 Hz
T.H.D. : < 0,1
Crosstalk : → 70 dB
Péréquation :
Entrée micro : Haut : 12 kHz ± 15 dB / Moyen : 2,5 kHz ± 15 dB / Bas : 80 Hz ± 15 dB
Sortie :
Haut : 10 kHz ± 15 dB / Bas : 100 Hz ± 15 dB
Bourdonnement et bruit : → 90 dB
Source d'énergie : AC 240 V
Poids : 9 kg
Dimensions : 482 x 44 x 320 mm



8 ENTRÉES

Chaque entrée peut être routée vers la ou les zones de son choix.



2 SORTIES

Le MX82 possède 2 sorties équipées d'un égaliser 2 bandes et d'un réglage de niveau indépendant.

SOURCES



PREZONE88

Matrice analogique 8 entrées 8 sorties

Code : H10927

1199€^{TTC}



- 8 entrées et 8 sorties musicales avec matrice complète
- 4 stations de microphones à distance avec entrée et sortie pour rallonge
- Une entrée microphone de téléavertisseur avec fantôme
- DRP (Enregistrement et lecture numériques) jusqu'à 60 secondes
- Extension de sortie pour l'utilisation de plusieurs MTX88 jusqu'à 4 unités
- 8 clause de contact pour la lecture automatique des messages
- Priorité : PAGING → DRP → MRM → MWP8A → BGM
- 8 indicateurs d'entrée BGM (-20dB)
- Installation facile grâce au câble CAT-5
- Commandes de sortie et de tonalité équilibrées (100Hz/10kHz)



MIC-DESK16M

Pupitre micro 16 zones pour matrice

Code : H10978

229€^{TTC}



MIC-DESK8M

Pupitre micro 8 zones pour matrice

Code : H10977

199€^{TTC}



WP8

Contrôleur mural + sélecteur source + MIC line IN pour matrice

Code : H10928

79€^{TTC}



WS8

Contrôleur mural + sélecteur de source pour matrice

Code : H10979

79€^{TTC}



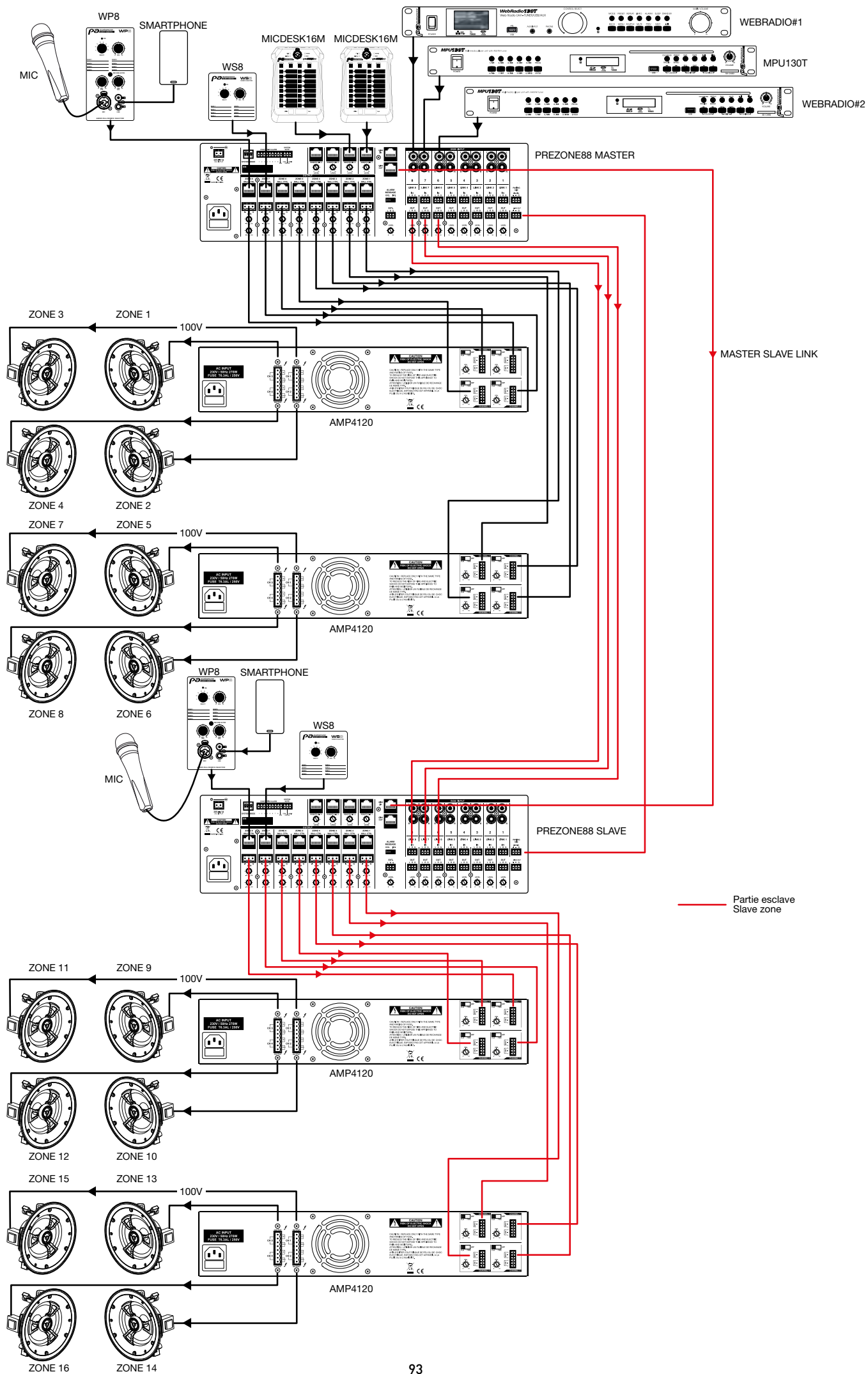

SOURCES



PREZONE444

Table de mixage 8 canaux et 4 zones de sorties indépendantes

Code : H10507

499€^{TTC}



★★★★★



★★★★★

4 entrées Mic/Line sur XLR/Jack 6.35 (TRS)
 4 entrées stéréo sur RCA ou Mono Jack 6.35
 4 sorties ligne par zone sur fiche Phoenix
 Micro prioritaire sur l'entrée 1
 Alimentation Phantom sur entrées 1 à 4
 Gain et tonalité (3 bandes) sur entrée 1 à 4
 Réglage de gain sur toutes les entrées
 Réglage de tonalité (2 bandes) par zone
 5 connecteur RJ45 pour connecter 1x WP-1 par zone et pour connecter 1x MIC-DESK4
 Contact Mute général
 Affectation de zone 1 à 4 sur chaque entrée
 Affichage signal / Peak sur chaque entrée
 Vumètre 5 LEDs par zone
 HP de monitoring en façade AFL / PFL
 Alimentation : 230 V 50/60 Hz DC 24V
 Dimensions : 320 x 088 x 482 mm
 Rackable 19 pouces Hauteur : 2 unités
 Poids : 5 kg



COMPATIBLE WP1 ET MIC-DESK4

Le WP1 permet de déporter une entrée dans une autre pièce et de contrôler le volume de cette zone.

Le MIC-DESK4 permet de passer les annonces dans les zones choisies.

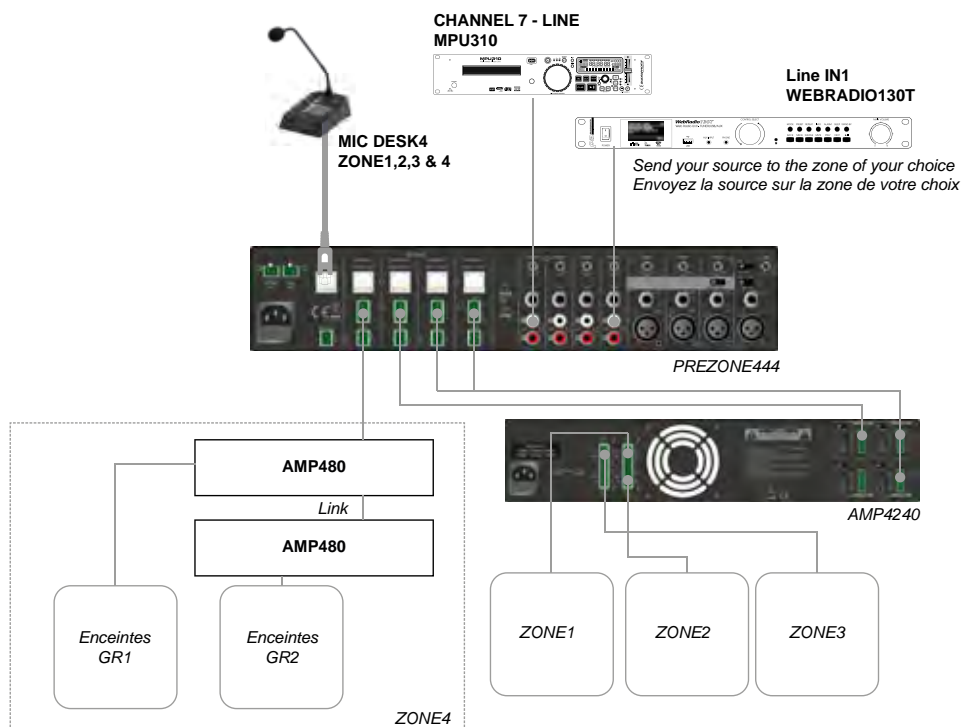



PREZONE642

Mixer 10 entrées/Préampli 2 zones 6 entrées micro - 4 entrées ligne - 2 zones

Code : H9902

399€^{TTC}

pa audiophony
publicaddress



6 entrées Mic/Line sur XLR/Jack 6.35
Alim Phantom et micro prioritaire CH1 et 2
4 entrées stéréo sur RCA ou Jack
Sorties zones 1 et 2 symétriques sur XLR
Sortie SUB symétrique par zone sur Jack
Sortie REC Output stéréo sur RCA
Gain / tonalité (3 bandes) sur entrées 1 à 6
Réglage de gain sur entrées stéréo
Réglage de tonalité (2 bandes) par zone
Réglage de volume SUB par zone
Affectation de zone et PFL par entrée
Affichage de signal et Peak par LED
Vumètre 8 LEDs par zone
Sortie casque avec volume (zones et PFL)
Alimentation : 230 V 50/60 Hz DC24V
Dimensions : 295 x 085 x 482 mm
Rackable 19 pouces, Hauteur : 2 unités
Poids : 5 kg



ENTRÉE MICRO ET LIGNE

CHAQUE ENTRÉE MICRO POSSÈDE :

- Un réglage de gain
- Une égalisation 3 bandes
- Ces réglages sont réservés à l'installation et ne peuvent être modifiés qu'avec un tournevis

CHAQUE ENTRÉE LIGNE PROPOSE :

- Un réglage du gain. (Ce réglage est réservé à l'installation et ne peut être modifié qu'avec un tournevis)

UNE SECTION MASTER ÉVOLUÉE

CHAQUE ZONE A :

- Son propre volume
- Sa propre égalisation
- Son propre réglage du niveau de sortie SUB
- Son propre affichage du niveau de sortie

LA SECTION CASQUE EST ÉVOLUÉE AVEC :

- Une sélection d'écoute par voie via un bouton PFL par tranche
- La possibilité d'écouter chaque sortie indépendamment via un sélecteur de zone.



PM4.2 MEDIAMIX

Une solution tout-en-un avec radio FM RDS, lecteur USB et 2 sorties symétriques de zone.

Code : B00124

229€^{TTC}

JBSYSTEMS



Lecteur USB interne prenant en charge les fichiers MP3, WMA et WAV.
Radio FM RDS avec stations pré-réglées
Télécommande infrarouge
Lecture de 3 messages prioritaires (reproduction manuelle et programmée)
Mixage audio jusqu'à 4 sources :
- Lecteur USB/radio FM
- 2 entrées de ligne externes
- Entrée micro avec talkover réglable
Sortie enregistrement par prise RCA
sorties symétriques par zone
Entrée de message d'urgence prioritaire. Mise en sourdine des voies principales. (contact fermé = coupure du son)
Alimentation : AC 100/240V - 50/60Hz
Dimensions : 483 x 44 x 162 mm
Poids net: 3,5 kg

SOURCES



USB3.1-RDS

Lecteur CD / USB / Tuner

Code : B00364

279€^{TTC}



Le lecteur USB3.1-RDS combine différentes sources audio.
Radio AM/FM avec système RDS et 18 stations pré-réglées
Lecteur CD audio compatible MP3/WMA
Lecteur USB/SD/SDHC jusqu'à 64 Go
MP3/WMA échantillonnage jusqu'à 48 kHz/320 kbit/s
1 sortie RCA Tuner / 1 sortie RCA CD
1 sortie RCA mixée
Entrée RS-232 pour systèmes domestiques
Alimentation : AC 100/240V - 50/60Hz
Alimentation de secours DC 24 V
Dimensions : 482 x 44 x 330 mm
Poids net: 4 kg



- 1 sortie RCA Tuner / 1 sortie RCA CD
- 1 sortie RCA mixée
- Radio AM/FM : avec système RDS et 18 stations pré-réglées
- Lecteur CD MP3/WMA
- Lecteur de médias USB/carte SD



MPU130BT

Lecteur CD MP3 + USB /SD + Tuner + BT

Code : H10961

399€^{TTC}



Lecteur CD/MP3 avec mémoire anti-choc (système AVM)
Bluetooth 2.1
Lecteur USB avec entrée USB mass storage en façade (format FAT32 16 Go max)
Lecteur SD et SDHC (16 Go max) avec slot en façade
Réglage du volume de sortie
Tuner AM et FM avec autoscan et 10 stations mémorisables
Navigation dans les répertoires et les plages par molette
Télécommande infra-rouge fournie
Liste de lecture programmable ou aléatoire
Sortie asymétrique (-10 dB) sur RCA
Rackable 19 pouces avec bouton marche arrêt en façade
Dimensions lecteur : 482 x 44 x 275 mm (19 pouces 1 unité)

Fonctions de la télécommande :
Choix de la source (CD, USB, SD ou Tuner)
Lecture, arrêt, sauts, recherches
Fonctions programme, random et repeat
Choix du dossier, du morceau et recherche dans le fichier
Choix et mémorisation des stations
Mute
Ejection du CD



LA MAÎTRISE DES SOURCES

Le MPU130BT est une véritable centrale multimedia capable de fournir une ambiance sonore en continu, quelle que soit la source.

Très simple d'utilisation avec sa sortie unique, il peut se piloter indépendamment depuis la télécommande, ou directement depuis sa façade avant. Ses ports USB et SD vous donnent accès à des centaines d'heures de musique en continu, en lecture programmable ou aléatoire.



NEW



WEBRADIO130App

WEBradio LAN WIFI+FM DAB+Lecteur USB + App

Code : H10963

479€^{TTC}



Radio : Webradio par Ethernet / Wifi, Radio numérique DAB et DAB+, FM avec RDS

Lecteur mp3 : Port USB pour lire les fichiers mp3/AAC/WMA/FLAC sur clé USB ou disque dur externe FAT32

Fichiers partagés : Partage de fichiers audio disponibles sur votre réseau informatique pour mettre en commun vos play list favorites

Mise en route programmable :

Télécommande infrarouge

Entrée Aux sur Jack 3.5mm

Sorties niveau ligne sur RCA et Casque sur Jack 3.5mm

Alimentation : 240V - 50/60Hz ou DC12V

Dimensions : 483 x 44 x 265 mm

Poids net : 2,9 kg



- Webradio ou DAB pour le choix de la musique internationale en numérique
- Port USB pour lire vos fichiers mp3 sur votre disque dur
- Partage des fichiers audio présents sur votre réseau informatique
- Pilotage de la Webradio par application mobile

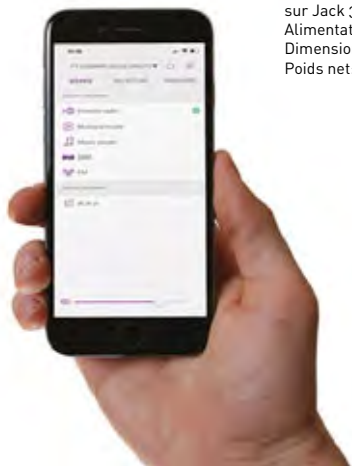

Pilotage de la Webradio par application mobile. Compatible Android et iOS



BOUCLE MAGNÉTIQUE

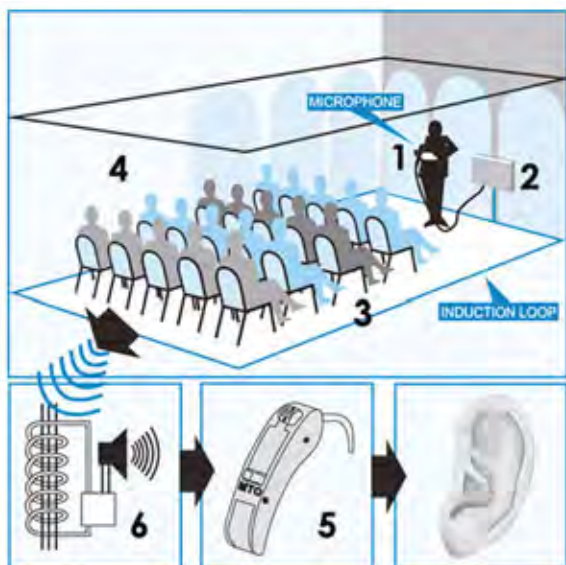

À PROPOS DE LA BOUCLE MAGNÉTIQUE

Une boucle auditive ou boucle magnétique, est un système d'aide pour personnes malentendantes utilisant une boucle à induction magnétique.

Grâce à ce système, le son provenant du micro d'un orateur, d'un équipement de sonorisation, d'un poste de télévision ou autre est transmis sans fil à l'appareil auditif de la personne qui peut ainsi l'entendre sans être gênée par des éventuels bruits ambiants.

Ce système est principalement utilisé dans des lieux publics (salles de conférences, cinémas, tribunaux, églises, guichets, etc.)

Une grande partie des appareils auditifs classiques intègrent la fonction boucle « T ».

Une boucle magnétique s'installe principalement dans un local.

L'installation consiste en un fil électrique qui parcourt le périmètre du local formant ainsi une boucle. Cette boucle est reliée à un amplificateur audio. La prothèse auditive dispose d'une bobine appelée souvent « T » ou « T-coil ».

Cette bobine, placée à l'intérieur de la prothèse, est aussi constituée d'un fil qui fait un grand nombre de spires.

LE CHAMP MAGNÉTIQUE

Le champ magnétique généré par la grande boucle autour de la salle va traverser les petites boucles dans la prothèse et, par le principe d'induction, le signal électrique présent dans la grande boucle va se retrouver dans les petites.

On transmet ainsi le signal de l'amplificateur audio à la prothèse, qui va ensuite le restituer à l'oreille de la personne malentendante.



LA RÉGLEMENTATION

La loi 2005 - 102 DU 11 FEVRIER 2005 dite loi «handicap» prévoit la mise en accessibilité des Etablissements Recevants du Public avant le 1er janvier 2018

Les Installations Ouvertes au Public sont naturellement concernées comme :

Equipements administratifs et culturels

Bâtiments de santé,

Equipements sportifs

Mais aussi supermarchés, cinémas, trains, bus ...

Les installations doivent être conformes à la norme : EN 60118-4 :

Les bruits de fond (pollution électromagnétique) doivent être de < 32 db à 400 mA/m

Le champ magnétique doit se situer entre +/- 3 dB pour un signal de 1 kHz à 400 mA/m

La réponse en fréquence doit être de 100 Hz - 5 KHz à +/- 3dB

NEW



BM-PORTABLE
Amplificateur de boucle portable et autonome

Code : H10799 249€^{TTC}



Ce système de boucle portable permet d'équiper un bureau ou un comptoir très facilement.
Fabriqué en ABS, il intègre un microphone, un amplificateur, une batterie rechargeable et une boucle à induction pour une couverture : 1,2 m²
Chargeur fourni.

NEW



BM-KIT
KIT amplificateur de boucle pour comptoir

Code : H10795 259€^{TTC}



Kit de boucle à induction permettant d'équiper: guichets, banques d'accueils ou comptoirs.
Ce kit comprend:
1 x amplificateur de boucle à induction
1 x micro de surface
1 x bloc d'alimentation
1 x boucle avec câble
3 x autocollants «Espace adapté aux malentendants».
2 entrées : 1 micro/ligne et 1 ligne
Alimentation fantôme
Compresseur et limiteur de bruit
Protection et contrôle de sortie
Alimentation: 230V 50/60Hz - 12V DC 1,5A
Dimension: 92x52x18mm
Poids: 0,850 kg

NEW



BM-A250
Amplificateur de boucle pour surface de 250m²

Code : H10796 799€^{TTC}



Amplificateur Classe D pour environ 250m²
3 entrées : 2 entrées ligne ou micro (connecteur : 1 Phoenix et Combo), 1 entrée 100V prioritaire
Surveillance et détection des défauts de l'alimentation, de l'amplificateur et de la boucle avec relais NO-NC
Contrôle de gain automatique
Réglage de correction due aux pertes métalliques
Alimentation: 230V 50/60Hz
Dimension: 483x43x215mm
Poids: 2,47kg

NEW



BM-A1000
Amplificateur de boucle pour surface de 1000m²

Code : H10797 999€^{TTC}



Amplificateur Classe D pour environ 1000m²
3 entrées : 2 entrées ligne ou micro (connecteur : 1 Phoenix et Combo), 1 entrée 100V prioritaire
Surveillance et détection des défauts de l'alimentation, de l'amplificateur et de la boucle avec relais NO-NC.
Module de décalage de phase intégré (sortie 90° ou 0°)
Contrôle de gain automatique
Réglage de correction due aux pertes métalliques
Alimentation: 230V 50/60Hz
Dimension: 483x43x215mm
Poids: 2,47kg

NEW



BM-TEST
Simulateur de prothèse pour test ampli de boucle

Code : H10798 179€^{TTC}



Le BM-TEST est un dispositif d'écoute compact de systèmes à boucle d'induction magnétique. Il peut être utilisé dans différentes situations :

- Pour déterminer si une boucle à induction fonctionne correctement
- Pour les personnes malentendantes qui ne portent pas d'aide auditive
- Pour les porteurs de prothèse auditive qui ne possèdent pas de fonction «T»

le kit comprend:
1 x récepteur de boucle
1 x casque
2 x piles AAA
Réponse en fréquence: 20Hz-6KHz
Autonomie: >100heures

NEW



BM-SCAN
Mesure de champ magnétique

Code : H10878 999€^{TTC}



Le mesureur de champ BM-SCAN a été conçu pour s'assurer que les systèmes de boucle magnétique soient installés et certifiés selon la nouvelle norme IEC 60118-4.
Lorsque ces normes sont respectées, le confort de l'utilisateur sera identique où qu'il soit à l'aide de sa prothèse muni de la position T.
Prise casque sur jack 3.5
Alimentation: pile 9V (non fournie)

NEW



BM-Cu50
Ruban cuivre 50m - 18mm large x 0,1mm d'épaisseur

Code : H10800 149€^{TTC}



Le BM-Cu50 est un ruban de cuivre de 18mm de large, de 0.1mm d'épaisseur (section 1.8mm²) et isolé par une bande de Melinex de 0.05mm.
Résistance +/- 10mΩ/m.
Câbles spécialement conçus pour les boucles à induction où la boucle doit passer sous la moquette ou dans des lieux non-adaptés à des câbles conventionnels.
Bobine de 50m

NEW



BM-Cu100
Ruban cuivre 100m - 18mm large x 0,1mm d'épaisseur

Code : H10801 299€^{TTC}



Le BM-Cu100 est un ruban de cuivre de 18mm de large, de 0.1mm d'épaisseur (section 1.8mm²) et isolé par une bande de Melinex de 0.05mm.
Résistance +/- 10mΩ/m.
Câbles spécialement conçus pour les boucles à induction où la boucle doit passer sous la moquette ou dans des lieux non-adaptés à des câbles conventionnels.
Bobine de 100m



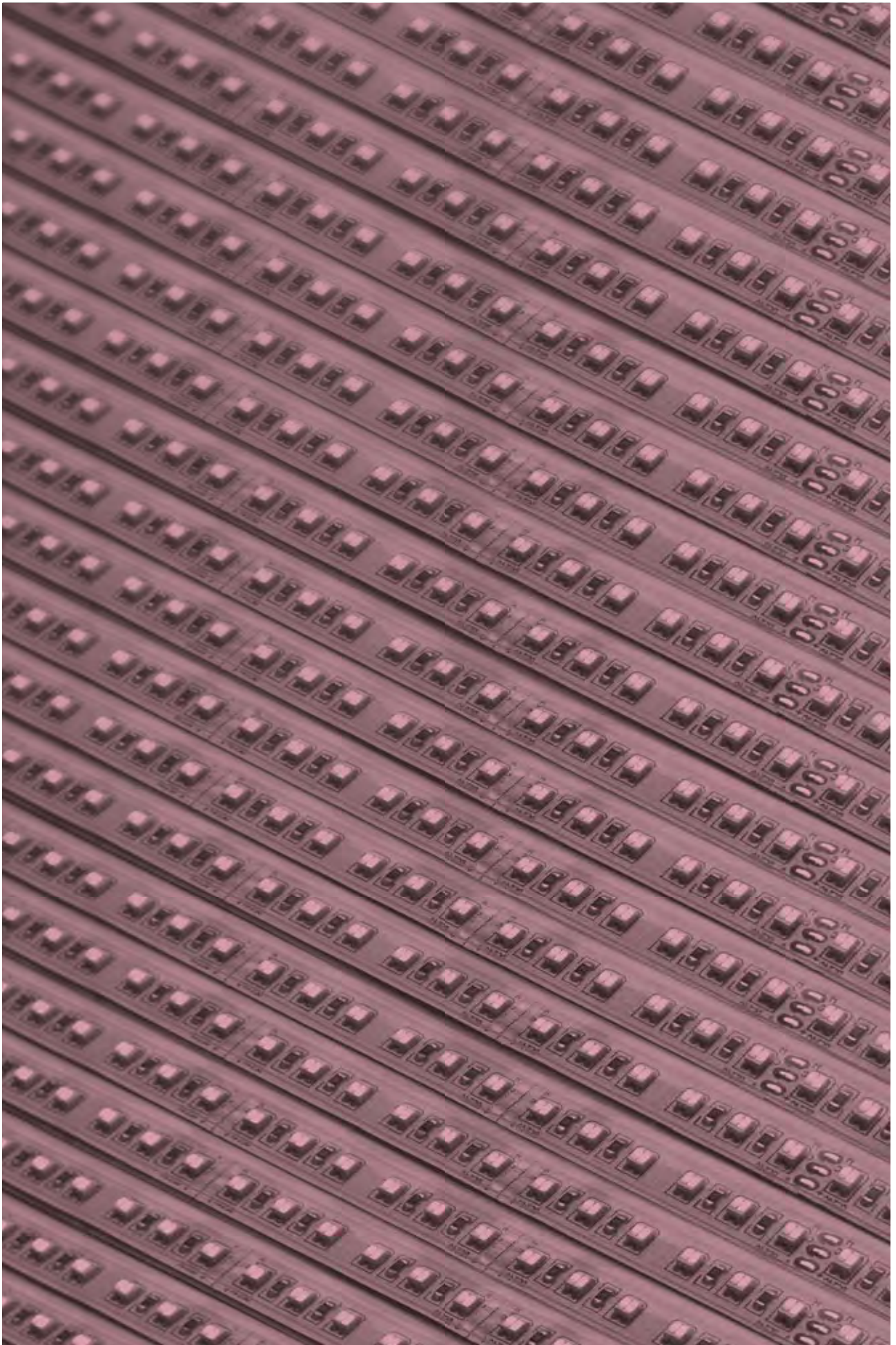

INTÉGRATION LUMIÈRE

RUBANS À LED

CONTRÔLEURS

DRIVERS

BOOSTERS ET MANAGERS

ALIMENTATIONS

PROFILÉS ET DIFFUSEURS

ACCESSOIRES

PROJECTEURS DE DÉCORATION

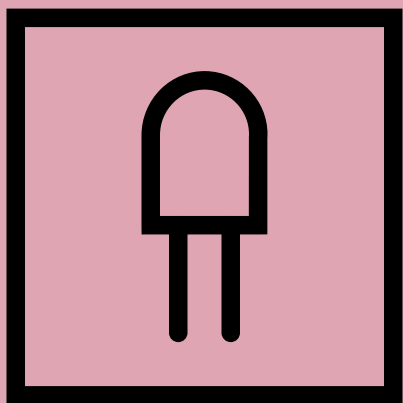

RUBANS À LEDS

Couleurs intenses, blanc éclatant ou lumière tamisée, nos rubans vous assurent un rendu exceptionnel en éclairage d'ambiance comme en mise en valeur de vos espaces.

IP67	60 LEDs/m	LED SMD 5050	Ra 80
			
PURETAPE6067-WARM Ruban à Leds blanc 3000°K Rouleau de 5 mètres - IP67 - 60 LEDs/mètre			
Code : H9861		89€ ^{TTC}	
			

Ruban adhésif monochrome 300 LEDs blanc chaud pour 5m
Température de couleur : 3000°K
Luminosité : 1080 lumens/m
Puissance nécessaire : 14,4W/m (72W pour 5m)
Tension nécessaire : 24V (+ et -)
Sécable tous les 10 cm (6LEDs)
IP67 : Fourreau complet silicone

IP20	60 LEDs/m	LED SMD 5050	Ra 80
			
PURETAPE6020-WARM Ruban à Leds blanc 3000°K Rouleau de 5 mètres - IP20 - 60 LEDs/mètre			
Code : H10535		69€ ^{TTC}	
			



Ruban adhésif monochrome 300 LEDs blanc chaud pour 5m
Température de couleur : 3000°K
Luminosité : 915 lumens/m
Puissance nécessaire : 14,4W/m (72W pour 5m)
Tension nécessaire : 24V (+ et -)
Sécable tous les 10 cm (6LEDs)
IP20 : pas de protection aucune étanchéité

IP20	60 LEDs/m	LED SMD 5050	Ra 80
			
LSI-60WW-5050-IP20-5M Bande lumière flexible très lumineuse (1320lm/m) contenant 60 LEDs SMD-5050 blanches/mètre.			
Code : B05413		54,90€ ^{TTC}	
			

Ruban adhésif monochrome 300 LEDs blanc chaud pour 5m
Température de couleur : 3000°K
Luminosité : 1320 lumens/m
Puissance nécessaire : 14,4W/m (72W pour 5m)
Tension nécessaire : 24V (+ et -)
Sécable tous les 10 cm (6LEDs)
IP20 : pas de protection aucune étanchéité

IP20	120 LEDs/m	LED SMD 3528	Ra 80
			
LSI-120WW-3528-IP20-5M JB SYSTEMS Bande lumière flexible très lumineuse (960lm/m) contenant 120 LEDs blanches/mètre.			
Code : B05410		49€ ^{TTC}	
			

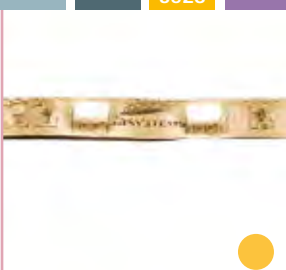
Ruban adhésif monochrome 600 LEDs blanc chaud pour 20m
Température de couleur : 3000°K
Luminosité : 960 lumens/m
Puissance nécessaire : 9,6W/m (48W pour 5m)
Tension nécessaire : 24V (+ et -)
Sécable tous les 5 cm (6LEDs)
IP20 : pas de protection aucune étanchéité

IP65	120 LEDs/m	LED SMD 3528	Ra 80
			
LSI-120WW-3528-IP65-5M JB SYSTEMS Bande lumière flexible très lumineuse (960lm/m) contenant 120 LEDs blanches/mètre.			
Code : B05411		62,90€ ^{TTC}	
			

Ruban adhésif monochrome 600 LEDs blanc chaud pour 20m
Température de couleur : 3000°K
Luminosité : 960 lumens/m
Puissance nécessaire : 9,6W/m (48W pour 5m)
Tension nécessaire : 24V (+ et -)
Sécable tous les 5 cm (6LEDs)
IP65 : Dôme supérieur silicone moulé

IP20	144 LEDs/m	LED SMD 5630	Ra 80
			
PURETAPE14420-WARM Ruban à Leds blanc 3000°K Rouleau de 5 mètres - IP20 - 144 LEDs/mètre			
Code : H10536		229€ ^{TTC}	
			

Double ruban adhésif monochrome 720 LEDs blanc chaud pour 5m
Température de couleur : 3000°K
Luminosité : 2452 lumens/m
Puissance nécessaire : 47,5W/m (238W pour 5m)
Tension nécessaire : 24V (+ et -)
Sécable tous les 8,4 cm (12 LEDs)
IP20 : pas de protection aucune étanchéité

IP67	60 LEDs/m	LED SMD 5050	Ra 85
			
PURETAPE6067-COLD Ruban à Leds blanc 6000°K Rouleau de 5 mètres - IP67 - 60 LEDs/mètre			
Code : H9862		89€ ^{TTC}	
			

Ruban adhésif monochrome 300 LEDs blanc froid pour 5m
Température de couleur : 6000°K
Luminosité : 1170 lumens/m
Puissance nécessaire : 14,4W/m (72W pour 5m)
Tension nécessaire : 24V (+ et -)
Sécable tous les 10 cm (6LEDs)
IP67 : Fourreau complet silicone

IP20	60 LEDs/m	LED SMD 5050	Ra 85
PURETAPE6020-COLD Ruban à Leds blanc 6000°K Rouleau de 5 mètres - IP20 - 60 LEDs/mètre			
Code : H10537		69€ ^{TTC}	
Contest			

Ruban adhésif monochrome 300 LEDs blanc froid pour 5m
Température de couleur : 6000°K
Luminosité : 1190 lumens/m
Puissance nécessaire : 14,4W/m (72W pour 5m)
Tension nécessaire : 24V (+ et -)
Sécable tous les 10 cm (6LEDs)
IP20 : pas de protection aucune étanchéité

IP20	120 LEDs/m	LED SMD 3527	Ra 80-85
PURETAPE12020-WARMCOLD Ruban à Leds blanc 3000+6000°K Rouleau de 5 mètres - IP20 - 120 LEDs/mètre			
Code : H10539		149€ ^{TTC}	
Contest			

Ruban adhésif bicolore 600 LEDs blanc chaud et froid pour 5m
Température de couleur : 3500 K/6500 K
Luminosité : 1264 lumens/m
Puissance nécessaire : 19,2 W/m (96W pour 5m)
Tension nécessaire : 24V (+ et -)
Sécable tous les 5,3 cm (6 LEDs)
IP20 : pas de protection aucune étanchéité

IP67	120 LEDs/m	LED SMD 3527	Ra 80-85
PURETAPE12067-WARMCOLD Ruban à Leds blanc 3000+6000°K Rouleau de 5 mètres - IP67 - 120 LEDs/mètre			
Code : H10540		159€ ^{TTC}	
Contest			

Ruban adhésif bicolore 600 LEDs blanc chaud et froid pour 5m
Température de couleur : 3500 K/6500 K
Luminosité : 1264 lumens/m
Puissance nécessaire : 19,2 W/m (96W pour 5m)
Tension nécessaire : 24V (+ et -)
Sécable tous les 5,3 cm (6 LEDs)
IP67 : Fourreau complet silicone

IP20	144 LEDs/m	LED SMD 5630	Ra 85
PURETAPE14420-COLD Ruban à Leds blanc 6000°K Rouleau de 5 mètres - IP20 - 144 LEDs/mètre			
Code : H10538		229€ ^{TTC}	
Contest			

Double ruban adhésif monochrome 720 LEDs blanc froid pour 5m
Température de couleur : 6000°K
Luminosité : 3065 lumens/m
Puissance nécessaire : 47,5W/m (238W pour 5m)
Tension nécessaire : 24V (+ et -)
Sécable tous les 8,4 cm (12 LEDs)
IP20 : pas de protection aucune étanchéité

CONFIGURATIONS POSSIBLES

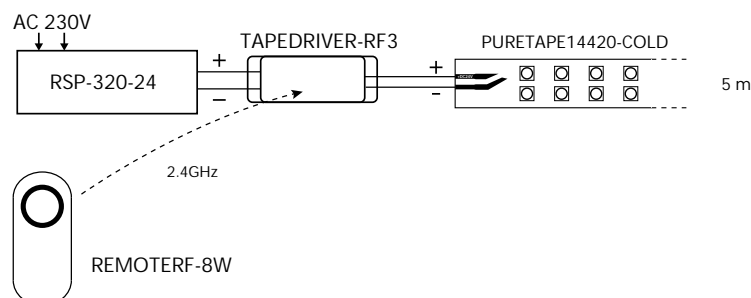
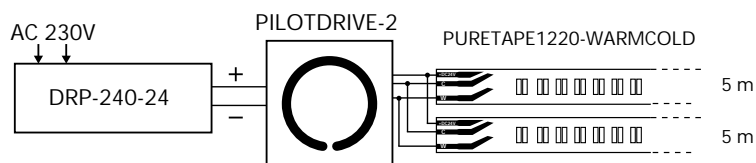

RUBANS À LEDS

Couleurs intenses, blanc éclatant ou lumière tamisée, nos rubans vous assurent un rendu exceptionnel en éclairage d'ambiance comme en mise en valeur de vos espaces.

IP67	60 LEDs/m	LED SMD 5050
------	--------------	--------------------





COLORTAPE6067
Ruban à Leds trichromiques
Rouleau de 5 mètres - IP67 - 60 LEDs/
mètre

Code : H9860 89€^{TTC}

Contest 

Ruban adhésif trichromique 300 LEDs
RVB pour 5m
Luminosité : 510 lumens/m
Puissance nécessaire : 14,4W/m (72W
pour 5m)
Tension nécessaire : 24V (+ et -)
Sécable tous les 10 cm (6LEDs)
IP67 : Fourreau complet silicone

IP65	60 LEDs/m	LED SMD 5050
------	--------------	--------------------





COLORTAPE6065
Ruban à Leds trichromiques
Rouleau de 5 mètres - IP65 - 60 LEDs/
mètre

Code : H9994 79€^{TTC}

Contest 

Ruban adhésif trichromique 300 LEDs
RVB pour 5m
Luminosité : 510 lumens/m
Puissance nécessaire : 14,4W/m (72W
pour 5m)
Tension nécessaire : 24V (+ et -)
Sécable tous les 10 cm (6LEDs)
IP65 : Dôme supérieur silicone moulé

IP65	60 LEDs/m	LED SMD 5050
------	--------------	--------------------





LSI-60RGB-5050-IP65-5M
JB SYSTEMS Bande LED Flexible à «
changement de couleur » contenant 60
LEDs RGB/mètre.

Code : B05418 79€^{TTC}

JBSYSTEMS

Ruban adhésif trichromique 300 LEDs
RVB pour 5m
Luminosité : 540 lumens/m
Puissance nécessaire : 14,4W/m (72W
pour 5m)
Tension nécessaire : 24V (+ et -)
Sécable tous les 10 cm (6LEDs)
IP65 : Dôme supérieur silicone moulé

IP20	60 LEDs/m	LED SMD 5050
------	--------------	--------------------





COLORTAPE6020
Ruban à Leds trichromiques
Rouleau de 5 mètres - IP20 - 60 LEDs/
mètre

Code : H10541 69€^{TTC}

Contest 

Ruban adhésif trichromique 300 LEDs
RVB pour 5m
Luminosité : 560 lumens/m
Puissance nécessaire : 14,4W/m (72W
pour 5m)
Tension nécessaire : 24V (+ et -)
Sécable tous les 10 cm (6LEDs)
IP20 : pas de protection aucune
étanchéité

IP20	60 LEDs/m	LED SMD 5050
------	--------------	--------------------





LSI-60RGB-5050-IP20-5M
Bande LED Flexible à « changement de
couleur » contenant 60 LEDs RGB/mètre.

Code : B05417 65€^{TTC}

JBSYSTEMS

Ruban adhésif trichromique 300 LEDs
RVB pour 5m
Luminosité : 540 lumens/m
Puissance nécessaire : 14,4W/m (72W
pour 5m)
Tension nécessaire : 24V (+ et -)
Sécable tous les 10 cm (6LEDs)
IP20 : pas de protection aucune
étanchéité

IP20	60 LEDs/m	LED SMD 5050
------	--------------	--------------------





LSI-60RGB-5050-IP20-20M
Bande LED Flexible à « changement de cou-
leur » contenant 60 LEDs RGB/mètre.

Code : B05419 219€^{TTC}

JBSYSTEMS

Long ruban adhésif trichromique 1200
LEDs RVB pour 20m
Luminosité : 540 lumens/m
Puissance nécessaire : 14,4W/m (288W
pour 20m)
Tension nécessaire : 24V (+ et -)
Sécable tous les 10 cm (6LEDs)
IP20 : pas de protection aucune
étanchéité

IP65	30 LEDs/m	LED SMD 5050
------	--------------	--------------------





COLORTAPE3065
Ruban à Leds trichromiques
Rouleau de 5 mètres - IP65 - 30 LEDs/
mètre

Code : H9859 59€^{TTC}

Contest 

Ruban adhésif trichromique 150 LEDs
RVB pour 5m
Luminosité : 255 lumens/m
Puissance nécessaire : 7,2W/m (36W
pour 5m)
Tension nécessaire : 24V (+ et -)
Sécable tous les 10 cm (3LEDs)
IP65 : Dôme supérieur silicone moulé

IP65	30 LEDs/m	LED SMD 5050
------	--------------	--------------------





LSI-30RGB-5050-IP65-5M
Bande LED Flexible à « changement de
couleur » contenant 30 LEDs RGB/mètre.

Code : B05416 49,90€^{TTC}

JBSYSTEMS

Ruban adhésif trichromique 150 LEDs
RVB pour 5m
Luminosité : 270 lumens/m
Puissance nécessaire : 7,2W/m (36W
pour 5m)
Tension nécessaire : 24V (+ et -)
Sécable tous les 16,7 cm
IP65 : Dôme supérieur silicone moulé

IP20	30 LEDs/m	LED SMD 5050
------	--------------	--------------------



LSI-30RGB-5050-IP20-5M
Bande LED Flexible à « changement de couleur » contenant 30 LEDs RGB/mètre.

Code : B05415 35,90€^{TTC}



Long ruban adhésif trichromique 600 LEDs RVB pour 20m
Luminosité : 270 lumens/m
Puissance nécessaire : 7,2W/m (36W pour 5m)
Tension nécessaire : 24V (+ et -)
Sécable tous les 16,7 cm
IP20 : pas de protection aucune étanchéité

IP65	30 LEDs/m	LED SMD 5050
------	--------------	--------------------



FL30-RGB SET-5050-3M
Bande LED Flexible RGB set, Longueur = 3m, incli IR-remote

Code : B05352 59€^{TTC}



Barettes adhésives trichromique 6x30 LEDs RVB pour 3m au total
Tension nécessaire : 24V (+ et -)
IP65 : Dôme supérieur silicone moulé
Set complet livré avec alimentation, contrôleur, télécommande et 6 barettes de 50cm.

IP20	60 LEDs/m	LED SMD 5054	Ra 80-85
------	--------------	--------------------	-------------



COLORTAPE6020-WARM
Ruban à Leds quadrichromique
Rouleau de 5 mètres - IP20 - 60 LEDs/mètre

Code : H10542 129€^{TTC}



Ruban adhésif quadrichromique 300 LEDs RVBB pour 5m
Luminosité : 879 lumens/m
Puissance nécessaire : 19,2W/m (96W pour 5m)
Tension nécessaire : 24V (+ et -)
Sécable tous les 10 cm (6 LEDs)
IP20 : pas de protection aucune étanchéité

IP67	60 LEDs/m	LED SMD 5054	Ra 80-85
------	--------------	--------------------	-------------



COLORTAPE6067-WARM
Ruban à Leds quadrichromique
Rouleau de 5 mètres - IP67 - 60 LEDs/mètre

Code : H10543 139€^{TTC}



Ruban adhésif quadrichromique 300 LEDs RVBB pour 5m
Luminosité : 646 lumens/m
Puissance nécessaire : 19,2W/m (96W pour 5m)
Tension nécessaire : 24V (+ et -)
Sécable tous les 10 cm (6 LEDs)
IP67 : Fourreau complet silicone étanchéité

IP67	30 LEDs/m	LED SMD 5050
------	--------------	--------------------

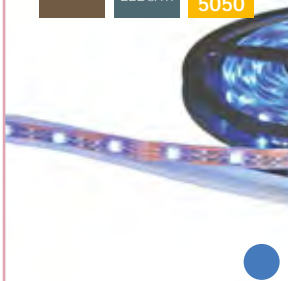

FLEXILED BLUE / 5M
Flexible ledstrip blue, L=5m, 24V

Code : B05347 79€^{TTC}



Ruban adhésif bleu à 300 LEDs pour 5m
Puissance nécessaire : 7,2W/m (36W pour 5m)
Tension nécessaire : 24V (+ et -)
Sécable tous les 16,5 cm
P65 : Dôme supérieur silicone moulé

NEW	IP20	60 LEDs/m	LED SMD 5050
-----	------	--------------	--------------------



UVTAPE6020
Ruban UV - 395nm
Rouleau de 5 mètres - IP20 - 60 LEDs/mètre

Code : H10771 129€^{TTC}



Ruban adhésif UltraViolet à 300 LEDs pour 5m
Puissance nécessaire : 14,4W/m (72W pour 5m)
Tension nécessaire : 24V (+ et -)
Sécable tous les 10cm (6leds)
IP20 : pas de protection aucune étanchéité

NEW	IP67	60 LEDs/m	LED SMD 5050
-----	------	--------------	--------------------



UVTAPE6067
Ruban UV - 395nm
Rouleau de 5 mètres - IP67 - 60 LEDs/mètre

Code : H10772 139€^{TTC}



Ruban adhésif UltraViolet à 300 LEDs pour 5m
Puissance nécessaire : 14,4W/m (72W pour 5m)
Tension nécessaire : 24V (+ et -)
Sécable tous les 10cm (6leds)
IP67 : Fourreau complet silicone



AVANTAGE de la LED ?

- Durée de vie importante, maintenance faible
- Faible coût énergétique
- Résistantes aux chocs et vibrations
- Format très compact
- Aucune émission infrarouge et UV

Ra
80

RA OU IRC

Un Ra égal à 100 correspond à la lumière naturelle du jour. A ce niveau, les couleurs sont perçues sans aucun changement (ou déperdition) pour l'œil humain.

Les LEDs qui diffusent une lumière artificielle ne peuvent prétendre à un IRC supérieur à 90. Dans les endroits qui exigent que les couleurs soient respectées (lieux de vente ou d'exposition par exemple), il est essentiel de prévoir des équipements qui présentent un indice supérieur à 70).

TEMPÉRATURE DE COULEUR

L'unité de température de couleur est le degré Kelvin (K°). Plus le degré de température est bas, plus la lumière est chaude. Plus le degré de température est élevé, plus la lumière est froide.

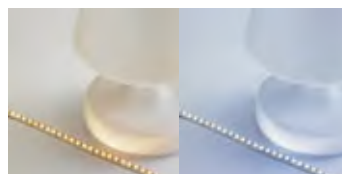

QUEL TYPE DE LED ?



—
5054 : 4 puces (RGBW) de 0.32w/led
Bonne luminosité



—
5630 : 1 puce de 0.33w/led
Très forte luminosité
Uniquement monochrome



—
5050 : 3 puces (RGB) de 0.24w/led
Bonne luminosité



—
5050 : 1 puce blanc chaud ou blanc froid de 0.24w/led
Forte luminosité

Idéal pour l'éclairage d'ambiance



—
3527 : 2 puces
(blanc chaud blanc froid) de 0.16w/led



—
WS2812B :
3 puces RGB de 0.24w/led avec circuit de commande intégré
Chaque LED peut être pilotée indépendamment



FLEX LED PIXEL

Les rubans de la gamme SMARTTAPE sont équipés de la dernière technologie de LED WS2812B. Dans un format SMD5050 (5x5mm), le circuit intégré de commande est directement embarqué dans le composant. Plus discrètes, ces LEDs permettent d'obtenir des rubans de seulement 10mm de largeur avec un pitch de seulement 16mm pour le modèle SMARTTAPE6020.

L'installation est très simple, car seulement 3 câbles sont nécessaires pour le fonctionnement ("+", "-", Data in).

Associé avec une alimentation et un contrôleur SMARTCTL, vous obtiendrez 300 sortes de motifs avec la possibilité d'intervenir sur la vitesse et la luminosité.

IP20	30 LEDs/m	LED WS2812B	PIXEL
------	-----------	-------------	-------

SMARTTAPE3020
Ruban à LED pixel tricolore 30 LEDs/mètre - IP20 - 5V

Code : H10596 65€^{TTC}



Ruban adhésif trichromique 150 LEDs RVB pour 5m version pixel
Puissance nécessaire : 7,2W/m (36W pour 5m)
Tension nécessaire : 5V DC
Sécable tous les 3,3 cm (1 LED)
IP20 : pas de protection aucune étanchéité



IP20	60 LEDs/m	LED WS2812B	PIXEL
------	-----------	-------------	-------

SMARTTAPE6020
Ruban à LED pixel tricolore 60 LEDs/mètre - IP20 - 5V

Code : H10597 99€^{TTC}



Ruban adhésif trichromique 300 LEDs RVB pour 5m version pixel
Puissance nécessaire : 14,4W/m (72W pour 5m)
Tension nécessaire : 5V DC
Sécable tous les 1,6 cm (1 LED)
IP20 : pas de protection aucune étanchéité



NEW	IP65	60 LEDs/m	LED WS2812B	PIXEL
-----	------	-----------	-------------	-------

SMARTTAPE6065
5m - IP65 - 60 LEDs/m-5V

Code : H10972 119€^{TTC}



Alimentation : 5 V DC
Puissance/m : 14,4 W
Longueur du ruban : 5 m
Longueur sécable : 1,6 cm (1 LED)
IP65 : Dôme supérieur silicone moulé



NEW	IP67	60 LEDs/m	LED WS2812B	PIXEL
-----	------	-----------	-------------	-------

SMARTTAPE6067
Ruban TRI pixel - 5m - IP67 - 60 LEDs/m-5V

Code : H10973 129€^{TTC}



Alimentation : 5 V DC
Puissance/m : 14,4 W
Longueur du ruban : 5 m
Longueur sécable : 1,6 cm (1 LED)
IP67 : Fourreau complet silicone



SMARTCTL
Télécommande HF pour rubans SMARTTAPE 2048 pixel max. - VDC

Code : H10598 22€^{TTC}



Alimentation : 5 V DC
Nombre de pixels max. contrôlés : 2048
Télécommande : 433,92 MHz
Portée de la télécommande : 30 m



100 W
5 V

LRS-100-5
Alimentation 5V DC 100W max. IP20 1 sortie

Code : H10600 49€^{TTC}



Alimentation : 5 V DC 100 W max.
Tension de sortie : 5 V DC - 20 A
Puissance nominale : 100 W
Tension d'alimentation : 100 - 240 V AC



50 W
5 V

LRS-50-5
Alimentation 5V DC 50W max. IP20 1 sortie

Code : H10599 39€^{TTC}



Alimentation : 5 V DC 50 W max.
Tension de sortie : 5 V DC - 10 A
Puissance nominale : 50 W
Tension d'alimentation : 100 - 240 V AC



NEW **M**

LRS-200-5
Alimentation 5v DC MeanWell LRS series,200W,IP20

Code : H10971 69€^{TTC}



CONTRÔLEURS TACTILES

La lumière au bout des doigts.

Découvrez notre nouvelle gamme de contrôleurs de lumière LED entièrement tactiles et encastrables. Fluides et dotés d'une grande précision, choisissez l'intensité et la couleur de votre lumière de votre flex LED avec le bout de votre doigt.

288 W
24 V



PILOTdrive-1
Contrôleur de rubans monochromes
3 x 4A - 12-24V - 12A max.

Code : H10560 45€^{TTC}



Fonction :
- Dimmer 5 % à 100 % monochrome
- Accès direct à une scène enregistrée
- «30S» Extinction du ruban après 30 secondes
Alimentation : 12 - 24 V DC
Intensité (Charge max. en ampère) : 4 A x 3 (sorties) = 12 A max
Dimensions : 86 x 86 x 36 mm
Poids : 208 g
Compatible avec PILOTdrive et PILOTctl

192 W
24 V



PILOTdrive-2
Contrôleur de rubans blancs chauds et froids 2 x 4A - 12-24V - 8A max.

Code : H10561 45€^{TTC}



Fonction :
- Dimmer 5 % à 100 % blanc chaud/froid
- Accès direct à une scène enregistrée
- «Mode» pour basculer entre chaud et froid
Alimentation : 12 - 24 V DC
Intensité (Charge max. en ampère) : 4 A x 2 (sorties) = 8 A max
Dimensions : 86 x 86 x 36 mm
Poids : 208 g
Compatible avec PILOTdrive et PILOTctl

288 W
24 V



PILOTdrive-3
Contrôleur de rubans tricolores
3 x 4A - 12-24V - 12A max.

Code : H10562 49€^{TTC}



Fonction :
- Dimmer 5 % à 100 % RGB
- Accès direct à une scène enregistrée
- 11 modes enregistrés (couleurs fixes + step + fade)
Alimentation : 12 - 24 V DC
Intensité (Charge max. en ampère) : 4 A x 3 (sorties) = 12 A max
Dimensions : 86 x 86 x 36 mm
Poids : 208 g
Compatible avec PILOTdrive et PILOTctl

384 W
24 V



PILOTdrive-4
Contrôleur de rubans quadricolores
4 x 4A - 12-24V - 16A max.

Code : H10563 55€^{TTC}



Fonction :
- Dimmer 5 % à 100 % RGBW
- Accès direct à une scène enregistrée
- 12 modes enregistrés- Accès direct au blanc (couleurs fixes + step + fade)
Alimentation : 12 - 24 V DC
Intensité (Charge max. en ampère) : 4 A x 4 (sorties) = 16 A max
Dimensions : 86 x 86 x 36 mm
Poids : 208 g
Compatible avec PILOTdrive et PILOTctl

2,4 GHz **DMX**
1 CH



PILOTctl-1
Contrôleur DMX + 2,4 GHz -1 zone - 1 couleur

Code : H10564 59€^{TTC}



Fonction :
- Dimmer 5 % à 100 % monochrome
- Accès direct à une scène enregistrée
- «30S» Extinction du ruban après 30 secondes
Alimentation : 240 V
Signal de sortie : 2,4 GHz & DMX512
Distance de fonctionnement : 30 m en 2,4 GHz
Dimensions : 112 x 112 x 48 mm
Poids : 225 g
Compatible avec PILOTdrive et PILOTctl

2,4 GHz **DMX**
2 CH



PILOTctl-2
Contrôleur DMX + 2,4 GHz -1 zone - 2 couleurs

Code : H10565 65€^{TTC}



Fonction :
- Dimmer 5 % à 100 % blanc chaud/froid
- Accès direct à une scène enregistrée
- «Mode» pour basculer entre chaud et froid
Alimentation : 240 V
Signal de sortie : 2,4 GHz & DMX512
Distance de fonctionnement : 30 m en 2,4 GHz
Dimensions : 112 x 112 x 48 mm
Poids : 225 g
Compatible avec PILOTdrive et PILOTctl

2,4 GHz **DMX**
3 CH



PILOTctl-3
Contrôleur DMX + 2,4 GHz -1 zone - 3 couleurs

Code : H10566 69€^{TTC}



Fonction :
- Dimmer 5 % à 100 % RGB
- Accès direct à une scène enregistrée
- 11 modes enregistrés (couleurs fixes + step + fade)
Alimentation : 240 V
Signal de sortie : 2,4 GHz & DMX512
Distance de fonctionnement : 30 m en 2,4 GHz
Dimensions : 112 x 112 x 48 mm
Poids : 225 g
Compatible avec PILOTdrive et PILOTctl

2,4 GHz **DMX**
4 CH



PILOTctl-4
Contrôleur DMX + 2,4 GHz -1 zone - 4 couleurs

Code : H10567 75€^{TTC}



Fonction :
- Dimmer 5 % à 100 % RGBW
- Accès direct à une scène enregistrée
- 12 modes enregistrés (couleurs fixes + step + fade)
- Accès direct au blanc sur 4 zones
Alimentation : 240 V
Signal de sortie : 2,4 GHz & DMX512
Distance de fonctionnement : 30 m en 2,4 GHz
Dimensions : 112 x 112 x 48 mm
Poids : 225 g
Compatible avec PILOTdrive et PILOTctl

4 ZONES 2,4 GHz DMX 4x4 CH



PILOTctl-16
Contrôleur DMX + 2,4 GHz
4 zones - 4 couleurs par zone

Code : H10568 85€^{TTC}



Fonction
- Dimmer 5 % à 100 % RGBW
- Accès direct à une scène enregistrée
- 12 modes enregistrés (couleurs fixes + step + fade)
- Accès direct au blanc
Alimentation : 240 V
Signal de sortie : 2,4 Ghz & DMX512
Distance de fonctionnement : 30 m en 2,4 Ghz
Dimensions : 112 x 112 x 48 mm
Poids : 225 g
Compatible avec PILOTdrive et PILOTctl

Wi-Fi 2,4 GHz RGBW



TAPElive4
Récepteur émetteur WiFi pour driver
TAPEDRIVER-WIFI4, télécommande
2,4 GHz

Code : H10572 259€^{TTC}



Mode de communication : 2.4 GHz Wi-Fi, 802.11b/g/n protocole
Alimentation : 12-24 V DC
Distance de fonctionnement : 100m environ
Intensité : 4 A x 4 (sorties) = 16 A max
Puissance : 192 W / 384 W (12 V / 24 V)
Dimensions : 128 x 73 x 45 mm
Poids : 382 g
Télécommande 2.4 GHz livrée

2,4 GHz 4 CH



TAPEDRIVER-WIFI4
Contrôleur 2,4 GHz Wi-Fi
4 canaux - 5-24VDC - 4 x 5A max.

Code : H10580 85€^{TTC}



Mode de communication : 2.4GHz Wi-Fi
Alimentation : 5 - 24 V DC
Distance de fonctionnement : 30m avec sa télécommande
Intensité : 5 A x 4 (sorties) = 20 A max
Puissance : 100 W / 240 W / 480W (5 V / 12 V / 24 V)
Dimensions : 175 x 44 x 30 mm
Poids : 150 g

CONFIGURATIONS POSSIBLES

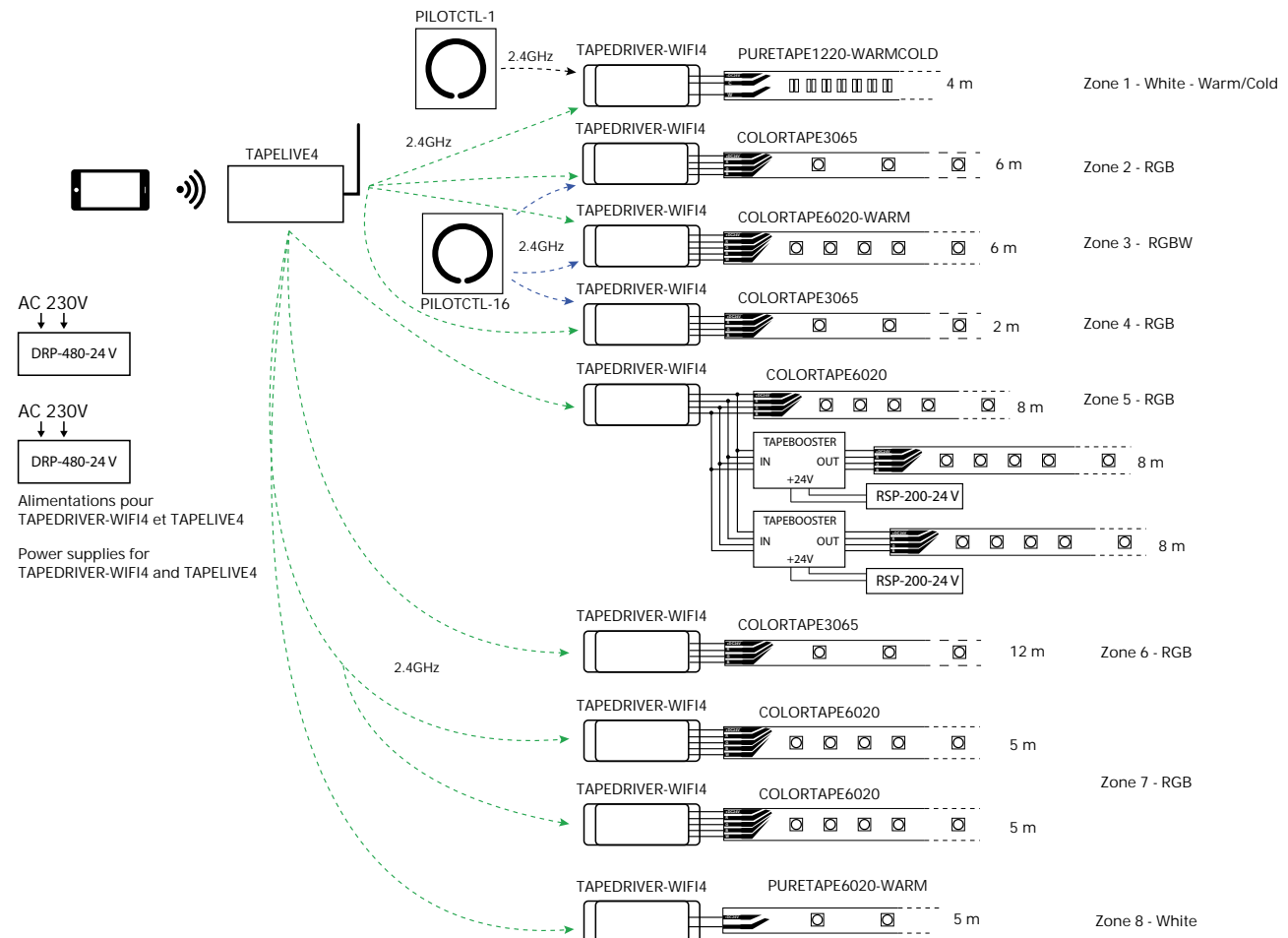

CONTRÔLEURS

NEW



SMART-CTL800
Contrôleur Ruban pixel 800 LEDs - 8 sorties SPI

Code : H10949 589€^{TTC}



Contrôleur SMARTAPE (LEDs WS2811, 2812 etc.)
Entrées : Utilisation DMX (16 canaux) avec logiciel dédié (simulateur), mode stand alone
Sorties : 8 sorties SPI Euroblock, 800 pixels max. à répartir sur les 8 sorties.
Programmation : Paramétrage et programmation RDM via Smart USB
Alimentation : 5 V DC borniers Euroblock
DMX in/out : borniers Euroblock
Dimensions : 130 x 100 x 30 cm
Poids: 150 g

NEW



SMART-DMX
Boîtier pour contrôl ruban pixel ou DMX RGB 2 univrs

Code : H10968 589€^{TTC}



Entrées : DMX (16 canaux), simulateur avec logiciel dédié, mode stand alone
Sorties : 2 sorties DMX Euroblock, 2x 512 canaux DMX
Programmation : Paramétrage et programmation RDM via Smart USB
Alimentation : 5 V DC borniers Euroblock
DMX in/out : borniers Euroblock
Dimensions : 130 x 100 x 30 cm
Poids: 150 g

NEW



SMART-USB
Interface RDM pour simul + prog. contrôleur pixel

Code : H10948 169€^{TTC}



Interface USB/DMX pour la configuration de l'installation en RDM.

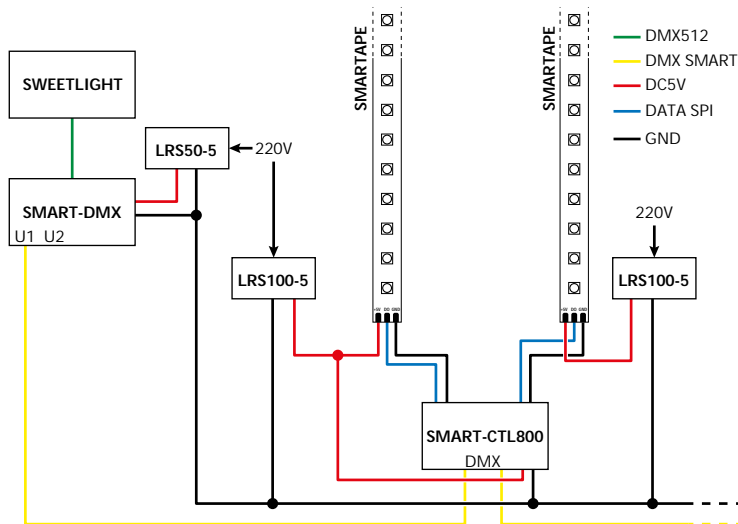
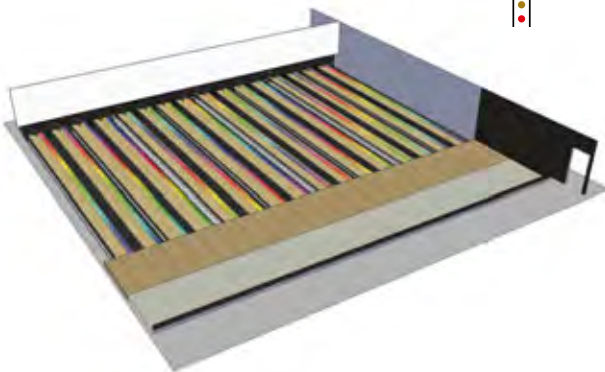
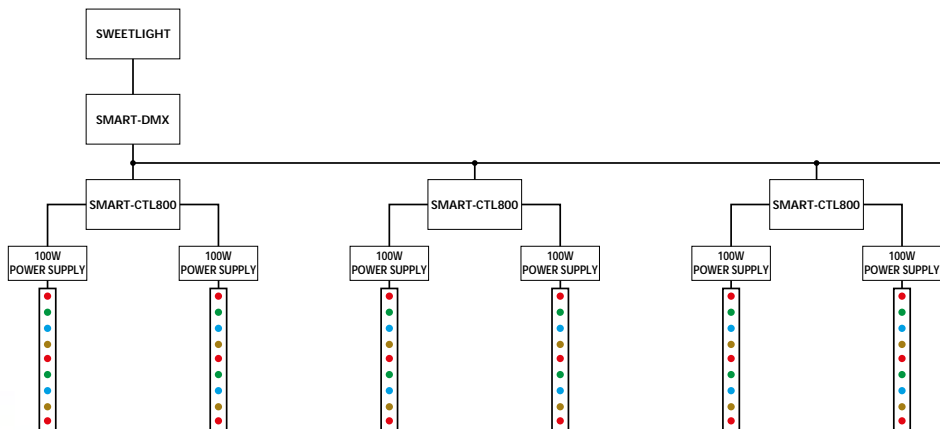

DRIVERS

2,4 GHz 3 CH



TAPEDRIVER-RF3
Contrôleur 2,4 GHz
3 canaux - 5-24VDC 3 x 6A max.

Code : H10577 85€^{TTC}



2,4 GHz RGB



TAPEDRIVERTOUCH-RF3
Contrôleur manuel et 2,4GHz
3 canaux - 12-24VDC - 3x 5A max.

Code : H10578 85€^{TTC}



2,4 GHz 4 CH



TAPEDRIVER-RF4
Contrôleur 2,4 GHz
4 canaux - 5-24VDC - 4 x 5A max.

Code : H10579 99€^{TTC}



8 zones
WHITE



REMOTERF-8W
Télécommande 2,4 GHz
8 zones - 1 couleur

Code : H10569 85€^{TTC}



Mode de communication : 2.4 GHz
Alimentation : 5 - 24 V DC
Intensité (charge max en ampère) : 6 A x 3 (sorties) = 18 A max
Puissance : 90 W / 216 W / 432 W (5 V / 12 V / 24 V)
Télécommande compatible :
REMOTERF-8W & REMOTERF-10RGB
Distance de fonctionnement : 30 m
Dimensions : 175 x 44 x 30 mm
Poids : 150 g

Mode de communication : 2.4 GHz ou manuel
Alimentation : 12 - 24 V DC
Intensité (charge max en ampère) : 5 A x 3 (sorties) = 15 A max
Puissance : 180 W / 360 W (12 V / 24 V)
Télécommande compatible :
REMOTERF-10RGB
Distance de fonctionnement : 30 m
Dimensions : 211 x 40 x 30
Poids : 180 g

Mode de communication : 2.4 GHz
Alimentation : 5 - 24 V DC
Intensité (charge max en ampère) : 5 A x 4 (sorties) = 20 A max
Puissance : 100 W / 240 W / 480 W (5 V / 12 V / 24 V)
Télécommande compatible :
REMOTERF-8RGBW
Distance de fonctionnement : 30 m
Dimensions : 175 x 44 x 30 mm
Poids : 150 g

Mode de communication : 2.4GHz
Alimentation : DC 5V (Lithium) - Batterie rechargeables en mini USB
Nombre de zones contrôlées : 8 zones
Driver piloté : TAPEDRIVER-RF3
Distance de fonctionnement : 30m

10 zones
RGB



REMOTERF-10RGB
Télécommande 2,4 GHz
10 zones - 3 couleurs

Code : H10570 119€^{TTC}



Mode de communication : 2.4GHz
Alimentation : DC 5V (Lithium) - Batterie rechargeables en mini USB
Nombre de zones contrôlées : 10 zones
- Accès direct à une scène enregistrée
- 11 modes enregistrés (couleurs fixes + step + fade)
Driver piloté : TAPEDRIVER-RF3 et TAPEDRIVERTOUCH-RF3
Distance de fonctionnement : 30m

PAS DE CÂBLAGE ENTRE LES DRIVERS



Nos drivers ne se câblent pas entre eux.
Les informations envoyées par la télécommande se synchronisent automatiques avec les drivers grâce à la technologie Wi-fi 2,4 GHz.

DRIVERS DMX

Compatibles avec les gammes COLORTAPE et PURETAPE, ces modules convertissent vos instructions DMX ou manuelles en signal d'alimentation pour vos rubans.

Assignables et équipés d'une entrée et d'une sortie DMX, ils s'intègrent parfaitement dans votre installation.

Combiné à une alimentation adaptée, ils peuvent commander au choix, un ruban monochrome, un ruban RGB ou trois rubans monochromes, un ruban RGBW ou quatre rubans monochromes.



TAPEDRIVER-1

Contrôleur DMX de rubans
1 canal - 12-24VDC - 6A max.

Code : H10573

49€^{TTC}



Pour ruban monochrome
DMX 1 canal
144 W sous 24 V
Dimmer par dip-switchs
Commande en 0-10V



TAPEDRIVER

Convertisseur DMX/Puissance
24 V - 96 Watts max

Code : H9867

59€^{TTC}



Pour ruban monochrome et RGB
DMX 3 canaux
96 W sous 24 V
Dimmer par dip-switchs



TAPEDRIVER-3

Contrôleur DMX de rubans
3 canaux - 12-24VDC - 3 x 2A max.

Code : H10574

59€^{TTC}



Pour ruban RGB
DMX 3 canaux
144 W sous 24 V
Choix des programmes et couleurs par
dip-switchs



LED DMX-CONTROL SCREW MK2

Contrôleur ruban à LEDs 360W/24V

Code : B05399

38,90€^{TTC}



Pour ruban monochrome et RGB
DMX 4 canaux
60 W/canal = 180 W sous 12 VDC
120 W/canal = 360 W sous 24 VDC
Choix des programmes et couleurs par
dip-switch
Compatible WTR-DMX DONGLE



LED DMX-CONTROL XLR Mk2

Contrôleur LED - DMX - 240W/24V

Code : B05401

39,9€^{TTC}



Pour ruban monochrome et RGB
DMX 4 canaux
40 W/canal = 120 W sous 12 VDC
80 W/canal = 240 W sous 24 VDC
Choix des programmes et couleurs par
dip-switch et DMX



TAPEDRIVER-4

Contrôleur DMX de rubans
4 canaux - 12-24VDC - 4 x 2.5A max.

Code : H10575

85€^{TTC}



Pour ruban RGBW
DMX 4 canaux
240 W sous 24 V
Choix des programmes et couleurs par
dip-switchs



TAPEDRIVER-12

Contrôleur DMX de rubans
12 canaux - 12-24VDC - 12 x 5A max.

Code : H10576

149€^{TTC}



Pour tout types de rubans 24 V
DMX 12 canaux
1440 W sous 24 V



FONCTIONNEMENT EN DMX

Exemple pour un ruban RGB
(3 canaux)

Canal 1 : Rouge
Dimmer 0%-100%

Canal 2 : Vert
Dimmer 0%-100%

Canal 3 : Bleu
Dimmer 0%-100%



TAPEDIMMER
Gradateur pour ruban monochrome
24 V - 432 Watts maximum

Code : H9866 49€^{TTC}



Compatible avec les rubans monochromes
Potentiomètre rotatif pour régler le niveau de sortie
Alimentation : 24 V DC
Puissance maximale : 432W en 24V -
Dimensions : 112 x 65 x 24 mm
Poids : 0,5 Kg



LED 1CH DIM WALL
Variateur mural 12V/24V

Code : B05392 10,90€^{TTC}



Compatible avec les rubans monochromes
Potentiomètre rotatif pour régler le niveau de sortie
Télécommande IR pour M/A, veille, dimmer, 4 niveaux.
Alimentation : 12 ou 24 V DC
Puissance maximale : 160W en 24V - 80W en 12V
Dimensions : 87 x 87 x 53 mm (boîtier)
Poids : 0,150 Kg



TAPEBOOSTER-RGBW

Compatible avec les rubans quadricolores, tricolores et monochromes, ce booster de signal permet d'augmenter le nombre de rubans reliés sur un contrôleur en série.

Combiné à une alimentation adaptée, il amplifie le signal reçu et vous permet ainsi de connecter plus de rubans à un même contrôleur pour de plus grandes longueurs de flexible sans discontinuité ou différence de luminosité.

CONFIGURATIONS POSSIBLES

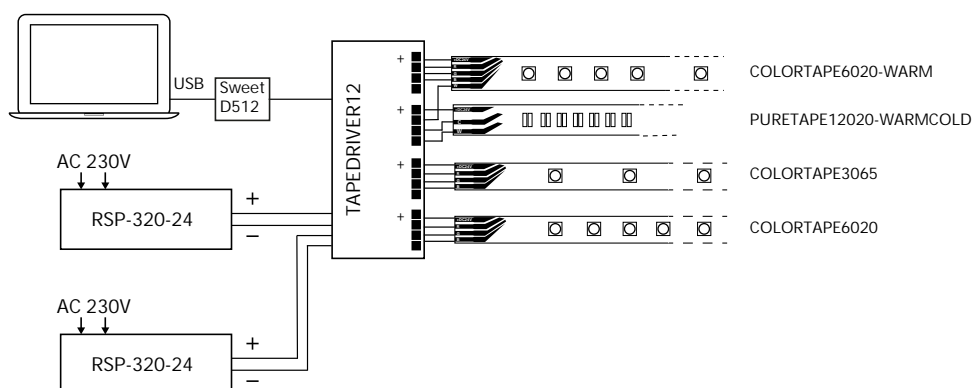

BOOSTERS ET MANAGERS



TAPEBOOSTER

Amplificateur de signal RGB
24 V - 576 Watts maximum

Code : H9865 29€^{TTC}



Compatible avec les rubans tricolores et monochromes
Tension d'alimentation: DC 24V
Charge maximale en sortie : 3x8A
Signal de sortie: Tension constante MLI
Puissance maximale en sortie : 576W(24V)
Dimensions : 107 x 65 x 24 mm
Poids : 0,5 kg



TAPEBOOSTER-1X10A

Booster 1 canal - 12-24VDC - 10 A max

Code : H10769 45€^{TTC}



Compatible avec les rubans monochromes
Tension d'alimentation: DC12V-24V
Charge maximale en sortie : 10A/CHx1
Signal de sortie: Tension constante MLI
Puissance maximale en sortie : 120W(12V) / 240W(24V)
Dimensions : 125 x 45 x H36 mm
Poids : 0,100 kg



TAPEBOOSTER-RGBW

Booster 4 canaux - 5-24VDC
3 x 3A + 1 x 9A max.

Code : H10770 79€^{TTC}



Compatible avec les rubans quadricolores, tricolores et monochromes
Tension d'alimentation : DC5V-DC24 V
Charge maximale en sortie :
- RVB : 3Ax3CH
- W : 9Ax1CH
Signal de sortie: Tension constante MLI
Puissance maximale en sortie:
- RVB : 72Wx3CH
- W : 216W(24V)
Dimensions : 176 x 46 x 30 mm
Poids : 0,145 kg



LED REPEATER

LED-REPEATER RVB

Code : B05400 19€^{TTC}



Compatible avec les rubans tricolores et monochromes
Tension d'alimentation : DC12-24 V
Signal de sortie: Tension constante MLI
Puissance maximale en sortie :
- RVB : 80Wx3CH sous 12V
- RVB : 160Wx3CH sous 24V
Dimensions : 90 x 90 x 24 mm
Poids : 0,190 kg



POWTAPE

Boîtier de contrôle et d'alimentation
24V - 50W - Auto/DMX

Code : H9583 149€^{TTC}



Compatible avec les rubans tricolores et monochromes
Alimentation intégrée: DC24 V
Puissance maximale en sortie:
- RVB : 16Wx3CH total 50W
Contrôleur intégré par switches pour : Master/Slave, Couleurs, Musical, programmes.
Fonctionnement DMX 4 canaux
Connexion pour contrôleur mural CTLTAPE.
Alimentation : AC230V - 50 Hz
Dimensions : 332 x 70 x 40 mm
Poids : 1kg



CTLTAPE

Contrôleur DMX mural à encastrer
4 canaux - 2 mémoires de programme

Code : H9584 55€^{TTC}



Compatible avec les rubans tricolores et monochromes :
Réglage des couleurs par potentiomètre (avec accès à un programme fade)
Réglage de la luminosité/strobe par potentiomètre
Réglage de la vitesse en mode Fade
2 mémoires de réglage
1 bouton Black Out (ON/OFF)
DMX 4 canaux:
Rouge, vert, bleu, Dimmer général / Strobe
Alimentation : DC12V - 1A (non fournie)
Dimensions : 84 x 83 x 40 mm
Poids : 0,5 kg



POW121

Alimentation pour contrôleur
220V/12 V - 1A

Code : H9806 12€^{TTC}



Alimentation pour CTLTAPE
Alimentation : AC 240V - 50-60Hz
Sortie : 12V DC - 1A
Protection IP20



MINI LED MANAGER Mk3

LED DMX Power supply 100W 24V cv

Code : B04949 144,90€^{TTC}



Compatible avec les rubans tricolores et monochromes
Alimentation intégrée: DC24 V
Puissance maximale en sortie:
- RVB : 33Wx3CH total 100W
Contrôleur intégré par switches pour : Master/Slave, 16 Couleurs, Musical, programmes.
Fonctionnement DMX 4 canaux
Connexion pour contrôleur mural CTLTAPE et interrupteur ON/OFF
Alimentation : AC230V - 50 Hz
Dimensions : 356 x 132 x 43 mm
Poids : 1,9 kg



MICRO LED MANAGER Mk2

LED DMX Power supply 50W 24V cv

Code : B04950

99€^{TTC}



Compatible avec les rubans tricolores et monochromes
Alimentation intégrée: DC24 V
Puissance maximale en sortie:
- RVB : 16Wx3CH total 50W
Contrôleur intégré par switches pour : Master/Slave, 16 Couleurs, Musical, programmes.
Fonctionnement DMX 4 canaux
Connexion pour contrôleur mural CTL-TAPE et interrupteur ON/OFF
Alimentation : AC230V - 50 Hz
Dimensions : 332 x 70 x 40 mm
Poids : 0,950 kg



LED WALL DIMMER

Commande à distance RGB compacte pour projecteurs à LED

Code : B04936

59€^{TTC}



Compatible avec les rubans tricolores et monochromes :
Réglage des couleurs par potentiomètre (avec accès à un programme fade)
Réglage de la luminosité/strobe par potentiomètre
Réglage de la vitesse en mode Fade
2 mémoires de réglage
1 bouton Black Out (ON/OFF)
DMX 4 canaux:
Rouge, vert, bleu, Dimmer général / Strobe
Alimentation : DC12V - 1A (non fournie)
Dimensions : 84 x 83 x 40 mm
Poids : 0,5 kg



LED RF-CONTROL DIM

Contrôleur 1 canal LED mono couleur

Code : B05396

32,90€^{TTC}



Compatible avec les rubans monochromes
Alimentation: DC12-24 V
Puissance maximale en sortie:
- 240 W sous 12 V
- 480 W sous 24 V
Télécommande HF (433,92 MHz) intégrée pour :
M/A, arrêt 30s, dimmer, niveaux, night light
Connexion RJ45 pour synchronisation Master/Slave
Dimensions : 90 x 90 x 24 mm
Poids : 0,250 kg



LED RF-CONTROL RGB

Contrôleur à 3 canaux RVB

Code : B05397

32,90€^{TTC}



Compatible avec les rubans tricolores
Alimentation: DC12-24 V
Puissance maximale en sortie:
- 240 W sous 12 V
- 480 W sous 24 V
Télécommande HF (433,92 MHz) intégrée pour :
M/A, arrêt 30s, dimmer, niveaux, night light
Connexion RJ45 pour synchronisation Master/Slave
Dimensions : 90 x 90 x 24 mm
Poids : 0,250 kg



CONFIGURATIONS POSSIBLES

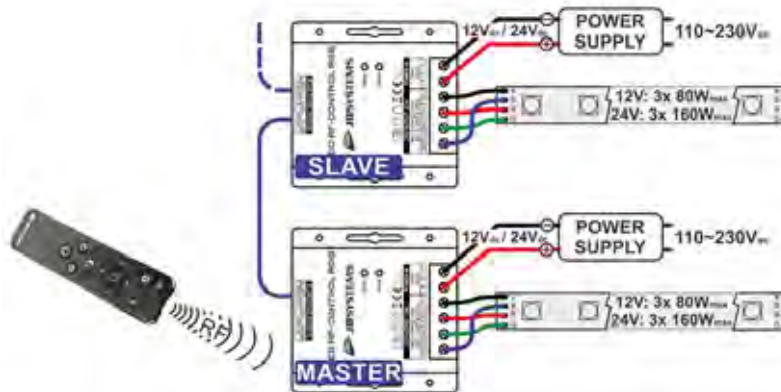

ALIMENTATIONS



A

POW2411P

Alimentation étanche pour ruban
24 V DC - 30 Watts maximum

Code : H9881

19€^{TTC}

Contest



B

EIP 060V0240LS

Alimentation à découpage - 24Vdc/60W

Code : B05390

32,90€^{TTC}

JBSYSTEMS



C

POW242

Alimentation pour ruban
24 V - 50 Watts max - IP20

Code : H9807

35€^{TTC}

Contest



D

POW244IP2

Alimentation 24VDC 4.15A
100W max - IP65 - 2 sorties

Code : H10362

75€^{TTC}

Contest



E

LRS-100-24

Alimentation 24VDC
100W max. IP20 - 2 sorties

Code : H10581

45€^{TTC}

Contest



F

DR120-24

Alimentation MW
120 W Stabilisée, pour rail DIN

Code : H9926

139€^{TTC}

Contest



G

ESE 150-24S

Alimentation à découpage - 24Vdc/150W

Code : B05398

49€^{TTC}

JBSYSTEMS



H

POW246IP2

Alimentation 24VDC 6.25A
150W max - IP65 - 2 sorties

Code : H10316

79€^{TTC}

Contest



I

RSP-200-24

Alimentation 24VDC
200W max. IP20 - 3 sorties

Code : H10582

119€^{TTC}

Contest



J

DRP240-24

Alimentation MW
240 W Stabilisée, pour rail DIN

Code : H9927

159€^{TTC}

Contest



K

RSP-320-24

Alimentation 24VDC
320W max. IP20 - 3 sorties

Code : H10583

129€^{TTC}

Contest



L

DRP480-24

Alimentation MW
480 W Stabilisée, pour rail DIN

Code : H9928

319€^{TTC}

Contest

QUELLE LONGUEUR DE RUBAN ?

La longueur maximum de ruban n'est pas déterminée uniquement par la puissance de l'alimentation et du driver. Elle est aussi déterminée par l'intensité de courant qui peut être supportée par le circuit du ruban. Vous pourrez doubler la longueur maximum référencée dans le tableau ci-dessous en alimentant le ruban par ses deux extrémités.



		Longueur Max.
9859	COLORTAPE3065	16 m
10541	COLORTAPE6020	8 m
10542	COLORTAPE6020-WARM	5 m
9994	COLORTAPE6065	8 m
9860	COLORTAPE6067	8 m
10543	COLORTAPE6067-WARM	5 m
10539	PURETAPE12020-WARMCOLD	5 m
10540	PURETAPE12067-WARMCOLD	5 m
10538	PURETAPE14420-COLD	5 m
10536	PURETAPE14420-WARM	5 m
10537	PURETAPE6020-COLD	8 m
10535	PURETAPE6020-WARM	8 m
9862	PURETAPE6067-COLD	8 m
9861	PURETAPE6067-WARM	8 m

	Référence	Code	Tension de sortie	Intensité	Puissance	Nb de sorties	Format	IP	Dimensions	
A	POW241IP	H9881	24V	1 A	30 W	1	-	IP65	218 x 30 x 22	
B	EIP 060V0240LS	B05390		2,5 A	60W	1	-	IP20	157 x 54 x 36	
C	POW242	H9807		2,1 A	50 W	1	-	IP20	125 x 52 x 36	
D	POW244IP2	H10362		4 A	100 W	2	-	IP65	240 x 68 x 57	
E	LRS-100-24	H10581		4,5A	100 W	2	A intégrer	IP20	129 x 97 x 30	
F	DR120-24	H9926		5 A	120 W	2	Rail	IP20	65,5 x 125,2 x 100	
G	ESE 150-24S	B05398		6,25 A	150 W	2	A intégrer	IP20	159 x 97 x 30	
H	POW246IP2	10316		6,5 A	150 W	2	-	IP65	240 x 68 x 57	
I	RSP-200-24	10582		8,4 A	200 W	3	A intégrer	IP20	215 x 115 x 30	
J	DRP-240-24	9927		10 A	240 W	2	Rail	IP20	125,5 x 125,2 x 100	
K	RSP-320-24	10583		13,4 A	320 W	3	A intégrer	IP20	215 x 115 x 3	
L	DRP-480-24	9928		20 A	480 W	2	Rail	IP20	227x125,2x100	
M	LRS-200-5	H10971		5V	40A	200W	3	A intégrer	IP20	215 x 115 x 30



QUELLE ALIMENTATION CHOISIR ?

Quelle est la consommation d'un ruban en W et quelle alimentation dois-je choisir ?

Exemple :

9m de ruban RGB 60 LEDs/m 14.4 W/m en 24 V (COLORTAPE6065)

Consommation d'une longueur L de ruban (en W) = longueur (m) x puissances/mètre (w/m)
Le ruban va consommer 14.4 x 9 = 129.6 W

Choix de l'alimentation :

Il faut prévoir 10% supplémentaire de puissance sur l'alimentation.

Dans le même exemple :

129.6+10%= 142.56 W

POW246IP2 qui fait 150 W

PROFILÉS ALUMINIUM

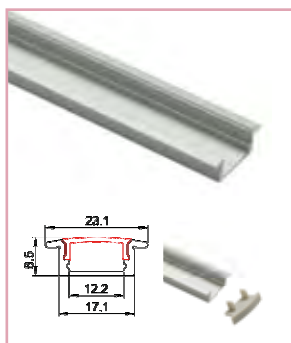

TAPEprofil-A

Profilé aluminium à encastrer 8,5 x 23 mm
Longueur 2m

Code : H10619

19€^{TTC}

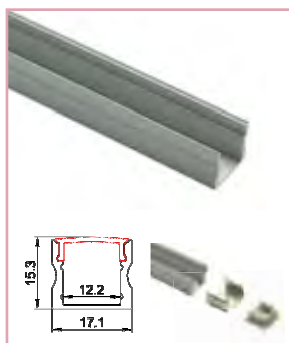

TAPEprofil-B

Profilé aluminium 15 x 17 mm
Longueur 2m

Code : H10620

22€^{TTC}

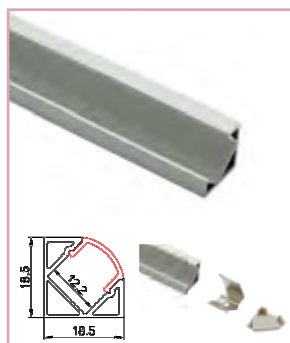

TAPEprofil-C

Profilé aluminium 19 x 19 mm 45°
Longueur 2m

Code : H10621

25€^{TTC}



TAPEprofil-D

Profilé aluminium double largeur 15 x 24 mm
Longueur 2m

Code : H10622

35€^{TTC}

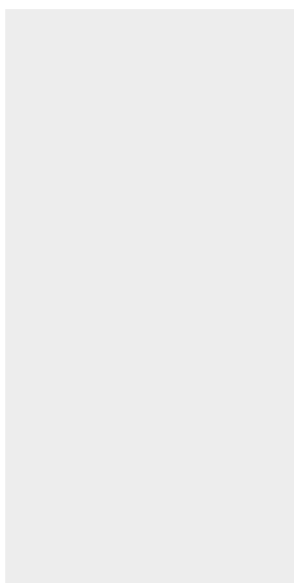

TAPEclip-B

Clip de fixation pour profilé B

Code : H10633

1,70€^{TTC}



TAPEclip-C

Clip de fixation pour profilé C

Code : H10634

0,80€^{TTC}



TAPEclip-D

Clip de fixation pour profilé D

Code : H10635

1,10€^{TTC}



TAPEcaps-A

Capot de terminaison pour profilé A

Code : H10629

0,80€^{TTC}



TAPEcaps-B

Capot de terminaison pour profilé B

Code : H10630

0,80€^{TTC}



TAPEcaps-C

Capot de terminaison pour profilé C

Code : H10631

0,80€^{TTC}



TAPEcaps-D

Capot de terminaison pour profilé D

Code : H10632

0,80€^{TTC}





TAPEcov-1

Diffuseur Crystal pour profilés A,B,C
Longueur 2m

Code : H10623

14€^{TTC}

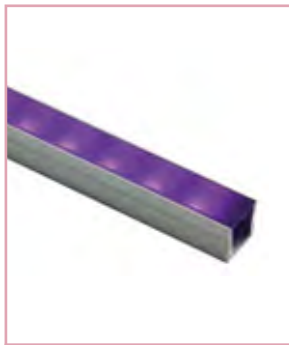

TAPEcov-2

Diffuseur Frost pour profilés A,B,C
Longueur 2m

Code : H10624

14€^{TTC}



TAPEcov-3

Diffuseur Milk pour profilés A,B,C
Longueur 2m

Code : H10625

14€^{TTC}



TAPEcov-4

Diffuseur Crystal pour profilés D
Longueur 2m

Code : H10626

19€^{TTC}



TAPEcov-5

Diffuseur Frost pour profilés D
Longueur 2m

Code : H10627

19€^{TTC}



TAPEcov-6

Diffuseur Milk pour profilés D
Longueur 2m

Code : H10628

19€^{TTC}



ALU-CORNER-15MM (2M)

Profil cornière

Code : B05376

24,90€^{TTC}



ALU-RECESS-15MM (2M)

Profil haut à encastrer

Code : B05371

29,90€^{TTC}



ALU-SURFACE-7MM (2M)

Profil bas

Code : B05372

25,90€^{TTC}



ALU-SURFACE-15MM (2M)

Profil haut

Code : B05374

30,90€^{TTC}

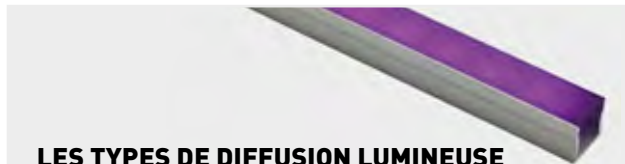

LES TYPES DE DIFFUSION LUMINEUSE

Milk - Opalin diffuseur

Diffusion, il permet de faire de la signalétique.
Vous ne voyez pas les LEDs

Frost - 50% diffusant

Eclairage d'ambiance. Il permet de diffuser la
lumière (si le profil choisi est assez profond).

Crystal - Transparent

Pour l'éclairage, il permet de protéger les LEDs
L'utilisation de capot atténuera la luminosité du
ruban en fonction de l'opacité de ce dernier.



ACCESSOIRES POUR RUBANS



TCO-2

Connecteur en T
pour rubans monochromes 10 mm

Code : H10549 0.60€^{TTC}



TCO-3

Connecteur en T
pour rubans bicolores 10 mm

Code : H10552 0.80€^{TTC}



TCO-4

Connecteur en T
pour rubans tricolores 10 mm

Code : H10555 0.80€^{TTC}



TCO-5

Connecteur en T
pour rubans quadricolores 12 mm

Code : H10558 1€^{TTC}



XCO-2

Connecteur en X
pour rubans monochromes 10 mm

Code : H10550 0.70€^{TTC}



XCO-3

Connecteur en X
pour rubans bicolores 10 mm

Code : H10553 1€^{TTC}

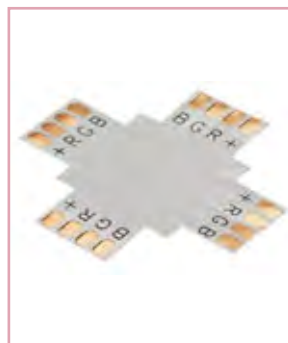

XCO-4

Connecteur en X
pour rubans tricolores 10 mm

Code : H10556 0.90€^{TTC}

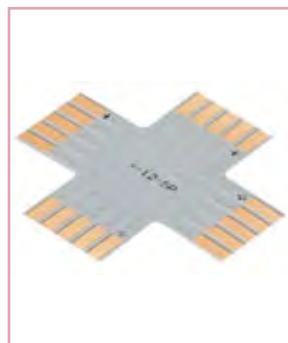

XCO-5

Connecteur en X
pour rubans quadricolores 12 mm

Code : H10559 1€^{TTC}



LCO-2

Connecteur en L
pour rubans monochromes 10 mm

Code : H10548 0.80€^{TTC}



LCO-3

Connecteur en L
pour rubans bicolores 10 mm

Code : H10551 0.80€^{TTC}



LCO-4

Connecteur en L
pour rubans tricolores 10 mm

Code : H10554 0.80€^{TTC}



LCO-5

Connecteur en L
pour rubans quadricolores 12 mm

Code : H10557 0.80€^{TTC}



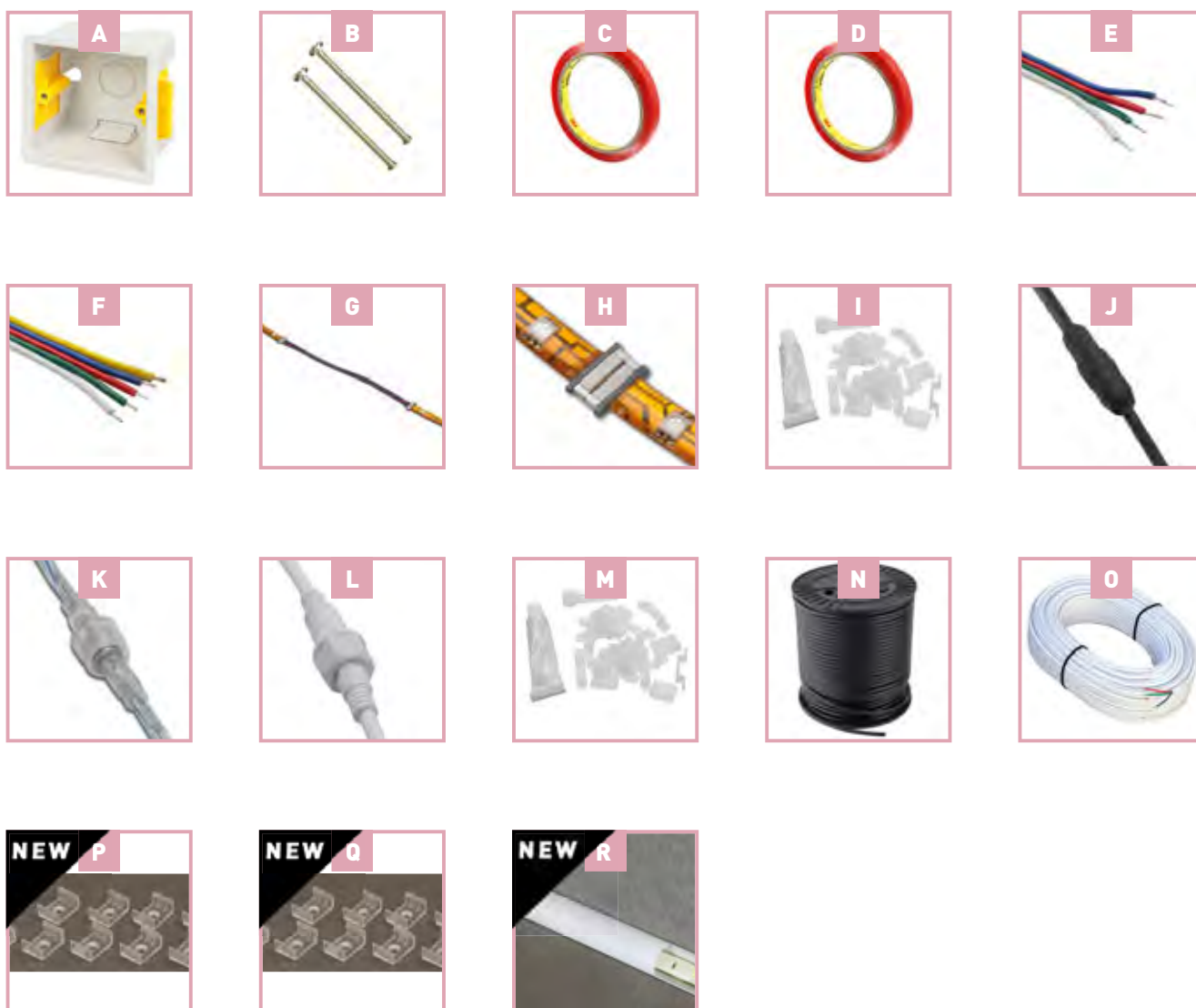

A	H10637	PILOTBOX - Boîte d'encastrement carrée 47 mm blanche	CONTEST®	9€ ^{TTC}
B	H10638	PILOTSCREW - Vis acier taille M3.5x20 - 1 pièce (il en faut 2 par PILOTBOX)	CONTEST®	0,50€ ^{TTC}
C	H10544	ADF1050 - Adhésif double face largeur 10 mm -rouleau de 50 m	CONTEST®	42€ ^{TTC}
D	H10545	ADF1250 - Adhésif double face largeur 12 mm -rouleau de 50 m	CONTEST®	49€ ^{TTC}
E	H10546	FLATCABLE-4 - Câble plat 4 x 0,326mm ² N/V/R/B - 10m	CONTEST®	25€ ^{TTC}
F	H10547	FLATCABLE-5 - Câble plat 5 x 0,326mm ² N/V/R/B/J - 10m	CONTEST®	29€ ^{TTC}
G	H9887	TAPELINK20 - Cordons 4 fils avec connecteurs F/F-IP20	CONTEST®	1,40€ ^{TTC}
H	H9888	TAPECON4FF - Connecteur 4 broches F/F-IP20 sachet de 20	CONTEST®	0,80€ ^{TTC}
I	H9883	TAPEFIX65 - Lot de 15 Pontets, 5 Bouchons, 1 Tube Silicone	CONTEST®	4,80€ ^{TTC}
J	H9884	TAPELINK61 - Cordons 4 fils avec connecteurs M/F-IP61 - noir	CONTEST®	2,90€ ^{TTC}
K	H9885	TAPELINK65 - Cordons 4 fils connect. M/F-IP65 - transparent	CONTEST®	5,60€ ^{TTC}
L	H9886	TAPELINK68 - Cordons 4 fils connecteurs M/F-IP68 - blanc	CONTEST®	3,50€ ^{TTC}
M	H9882	TAPEFIX68 - Lot de 15 Pontets, 5 Bouchons, 1 Tube Silicone	CONTEST®	4,80€ ^{TTC}
N	H9808	RGBB-100 - Câble électrique 4 fils pour rubans tricoloresBobine de 50 mètres	CONTEST®	119€ ^{TTC}
O	B04944	CCM-50 - Câble pour connecter des projecteurs LED à la sortie de nos gestionnaires LED	JB SYSTEMS®	99€ ^{TTC}
P	B05373	ALU-SURFACE-7MM-CLIPS - ALU profile, clips surface mounting	JB SYSTEMS®	5€ ^{TTC}
Q	B05375	ALU-SURFACE-15MM-CLIPS - ALU profile opal, clips surface mou	JB SYSTEMS®	5€ ^{TTC}
R	B05377	ALU-CORNER-15MM-CLIPS - ALU profile opal, clips surface corn	JB SYSTEMS®	5€ ^{TTC}

Type de ruban



Monochrome/UV/Bleu

W/WW

RGB

RGBW



PILOTdrive-1	H10560	✓	-	-	-
PILOTdrive-2	H10561	-	✓	-	-
PILOTdrive-3	H10562	-	-	✓	-
PILOTdrive-4	H10563	-	-	-	✓
PilotTOUCH	H9809	-	-	✓	-
TAPEDIMMER	H9866	✓	-	-	-
LED 1CH DIM WALL	B05392	✓	-	-	-
LED 1CH DIM-CONTROL	B05393	✓	-	-	-
TAPEDRIVER-1	H10573	✓	-	-	-
LED DMX-CONTROL SCREW MK2	B05394	-	-	✓	-
TAPEDRIVER-3	H10574	✓	✓	✓	-
TAPEDRIVER-4	H10575	✓	✓	✓	✓
TAPEDRIVER-12	H10576	✓	✓	✓	✓
POWTAPE	H9583	-	-	✓	-
MICRO LED MANAGER Mk2	B04936	-	-	✓	-
MINI LED MANAGER Mk3	B04949	-	-	✓	-
TAPEDRIVER-RF3	H10577	✓	-	✓	-
TAPEDRIVERTOUCH-RF3	H10578	-	-	✓	-
TAPEDRIVER-RF4	H10579	-	-	-	✓
TAPEDRIVER-WIFI4	H10580	✓	✓	✓	✓
LED RF-CONTROL DIM	B05396	✓	-	-	-
LED RF-CONTROL RGB	B05397	-	-	✓	-
TAPELIVE4	H10572	✓	✓	✓	✓



	TAPERIVER-RF3 10577	TAPERIVERTOUCH- RF3 10578	TAPERIVER-RF4 10579	TAPERIVER-WIFI4 10580	TAPELIVE4 10572	TAPERIVER1 10573	TAPERIVER3 10574	TAPERIVER4 10575	TAPERIVER12 10576	MINI LED MANAGER MK3 B04949	POWTAPE H9583	MICRO LED MANAGER MK2 B04950
REMOTERF-8W 10569	✓											
REMOTERF-10RGB 10570	✓	✓										
REMOTERF-8RGBW 10571			✓									
PILOTctl-1 10564				✓		✓						
PILOTctl-2 10565				✓			✓					
PILOTctl-3 10566				✓								
PILOTctl-4 10567				✓			✓					
PILOTctl-16 10568				✓			✓		✓			
Pilot-TOUCH 9809												
Téléphone/Tablette					✓							
TAPELIVE4 10572				✓								
Contrôle DMX						✓	✓	✓	✓	✓	✓	✓
CTLTAPE H9584											✓	✓
LED WALL DIMMER B04936											✓	✓
LEDCON-02 MK2 B04660											✓	✓



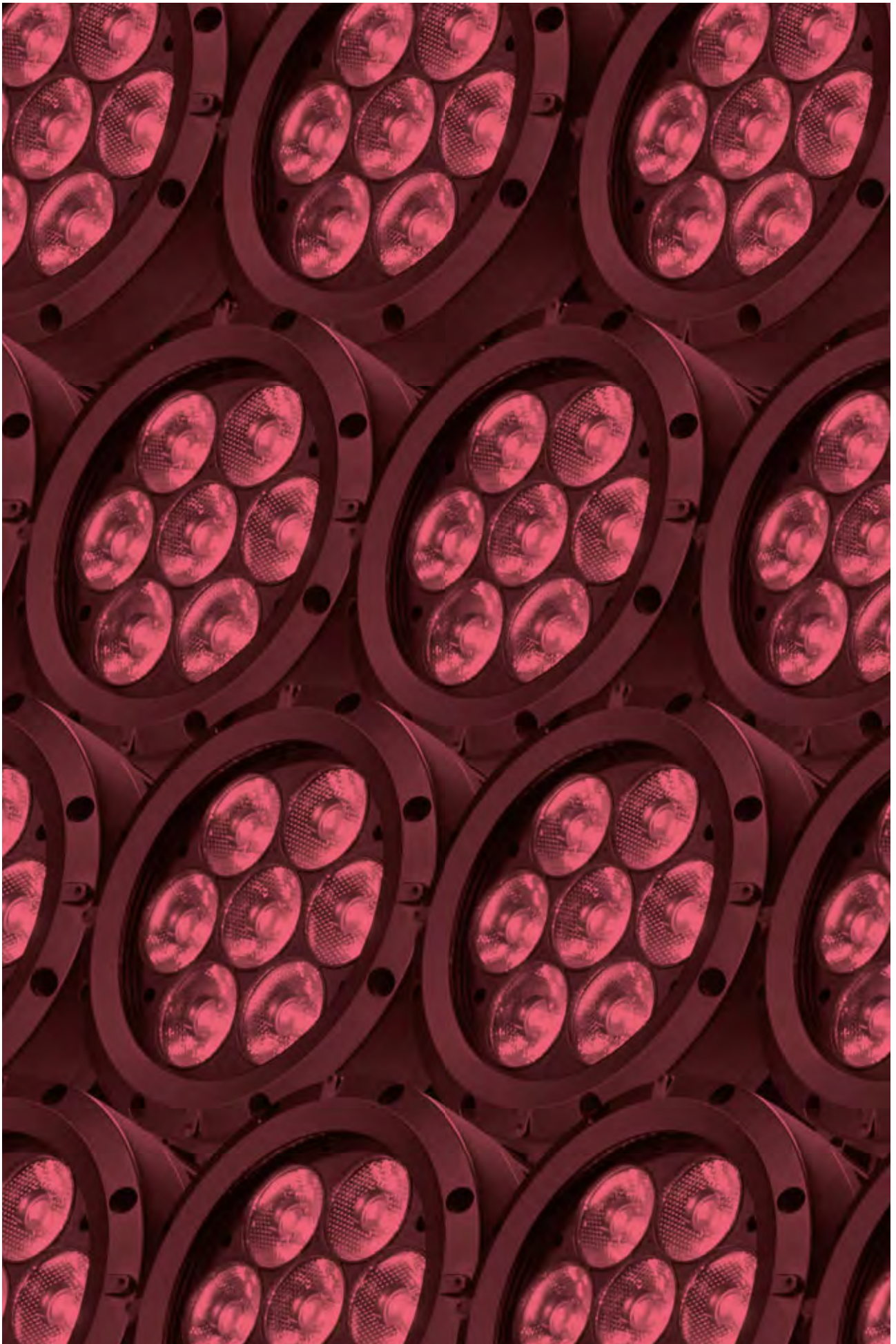

ÉCLAIRAGE

PROJECTEURS ARCHITECTURE
PROJECTEURS D'AMBIANCE
PROJECTEURS SUR BATTERIE
PROJECTEURS SCÉNOGRAPHIE
PROJECTEURS FLAT
PROJECTEURS PAR
PANNEAUX, BLINDERS ET FLOOD
PROJECTEURS ASSERVIS
SCANNERS
EFFETS D'ANIMATION
LASERS
STROBOSCOPES
LUMIÈRE NOIRE
BOULES À FACETTES
CONTRÔLEURS
DISTRIBUTION ÉLECTRIQUE



PROJECTEURS ARCHITECTURE

Pensés pour l'installation

Les projecteurs de la gamme IPZOOM, IPSPOT et BT-ColoRay sont dotés d'une ergonomie parfaitement adaptée aux installations fixes ou éphémères. Leur boîtier en fonte d'aluminium robuste et IP65 permet une utilisation continue en extérieur. La valve de dépressurisation permet d'éviter les phénomènes de condensation et d'aspiration de liquide par les câbles.

L'afficheur OLED très clair permet de bien visualiser les différents menus et options accessibles directement depuis le projecteur. Les touches sensibles permettent de maintenir une barrière étanche sans usure des contacts dans le temps.



Liaisons étanches

Les IPZOOM comme les IPSPOT et BT-ColoRay sont équipés d'entrées et de sorties dédiées à l'alimentation et à la liaison DMX. Afin d'accroître la discrétion et la facilité de câblage, les IPZOOM sont équipés de châssis et de fiches étanches.

L'étanchéité des châssis est assurée par des bouchons. En plus des adaptateurs fournis, vous trouverez toute une gamme de câbles et fiches optionnels afin de réaliser des liaisons étanches avec d'autres produits de notre gamme.

R G B W IP65 7x15W RGBW 12° 45° ZOOM

IPZOOM7x15QC
Projecteur étanche à 7 LEDs 15W
4 en 1 RGBW

Code : H10657 479€^{TTC}

R G B W IP65 3x15W RGBW 12° 45° ZOOM

IPZOOM3x15QC
Projecteur étanche à 3 LEDs 15W
4 en 1 RGBW

Code : H10656 399€^{TTC}

NEW

R G B W IP65 144W RGBW 20°

BT-ColoRay 18FCR
LED Proj. 144W RGBW 20° (IP-POWER)

Code : B05512 389€^{TTC}

R G B W IP65 120W RGBW 25°

BT-ColoRay 120R
LED Proj. COB 120W RGBW 25° (IP-POWER)

Code : B05509 459€^{TTC}

Optique: 7 LEDs 15W RGBW
Angle d'ouverture du zoom : 12° à 45°
Boîtier de commande intégré avec afficheur tactile OLED à menu déroulant DMX IN et OUT par fiches XLR 3 et 5 broches SEETRONIC® avec bouchon d'étanchéité
POWER IN/OUT par fiches 3 pôles SEETRONIC® avec bouchon d'étanchéité
Alimentation : 100-240V/50-60Hz
Consommation : 130W
Niveau d'étanchéité : IP65
Refroidissement par convection naturelle
Valve de dépressurisation à membrane étanche
Finition: fonte d'aluminium peint en noir
Dimensions : 270 x 320 x 320 mm
Poids : 9,9 kg

Optique: 3 LEDs 15W RGBW
Angle d'ouverture du zoom : 12° à 45°
Boîtier de commande intégré avec afficheur OLED tactile à menu déroulant DMX IN et OUT par fiches XLR 3 et 5 broches SEETRONIC® avec bouchon d'étanchéité
POWER IN/OUT par fiches 3 pôles SEETRONIC® avec bouchon d'étanchéité
Alimentation : 100-240V/50-60Hz
Consommation : 70W
Niveau d'étanchéité : IP65
Refroidissement par convection naturelle
Valve de dépressurisation à membrane étanche
Finition: fonte d'aluminium peint en noir
Dimensions : 245 x 250 x 270 mm
Poids : 5,8 kg

Optique: 18x8W RGBW
Angle d'ouverture : 20°
Boîtier de commande intégré avec afficheur LCD à menu déroulant DMX IN et OUT par fiches XLR 5 broches avec bouchon d'étanchéité
POWER IN/OUT connecteurs NEUTRIK powerCON® TRUE1
Alimentation : 100-240V/50-60Hz
Consommation : 150 W
Niveau d'étanchéité : IP65
Refroidissement par convection naturelle
Valve de dépressurisation à membrane étanche
Finition: fonte d'aluminium peint en noir
Dimensions : 305 x 273 x 192 mm
Poids : 5,28 kg

Optique: 1 LED COB 120W RGBW
Angle d'ouverture : 25°
Boîtier de commande intégré avec afficheur LCD à menu déroulant DMX IN et OUT par fiches XLR 5 broches avec bouchon d'étanchéité
POWER IN/OUT connecteurs NEUTRIK powerCON® TRUE1
Alimentation : 100-240V/50-60Hz
Consommation : 129 W
Niveau d'étanchéité : IP65
Refroidissement par ventilation forcée
Valve de dépressurisation à membrane étanche
Finition: fonte d'aluminium peint en noir
Dimensions : 324 x 270 x 320 mm
Poids : 8,8 kg

NEW



IP65 60W RGBW 25°

BT-ColoRay 60R
LED Proj. COB 60W RGBW 25° (IP-POWER)

Code : B05510 329€^{TTC}



Optique : 1 LED COB 60W RGBW
Angle d'ouverture : 25°
Boîtier de commande intégré avec afficheur LCD à menu déroulant DMX IN et OUT par fiches XLR 5 broches avec bouchon d'étanchéité
POWER IN/OUT connecteurs NEUTRIK powerCON® TRUE1
Alimentation : 100-240V/50-60Hz
Consommation : 70 W
Niveau d'étanchéité : IP65
Refroidissement par ventilation forcée
Valve de dépressurisation à membrane étanche
Finition : fonte d'aluminium peint en noir
Dimensions : 304 x 188 x 272 mm
Poids : 4,8 kg



IP65 120W RGBWA 23°

IPSPOT12x10FIVE
Projecteur à 12 LEDs FIVE 10W - IP65

Code : H10793 349€^{TTC}



Optique : 12 LED 10W RGBWA
Angle d'ouverture : 23°
Boîtier de commande intégré avec afficheur LCD à menu déroulant DMX IN et OUT par fiches XLR 3 et 5 broches SEETRONIC® avec bouchon d'étanchéité
POWER IN/OUT par fiches 3 pôles SEETRONIC® avec bouchon d'étanchéité
Alimentation : 100-240V/50-60Hz
Consommation : 125 W
Niveau d'étanchéité : IP65
Refroidissement par convection naturelle
Valve de dépressurisation à membrane étanche
Finition : fonte d'aluminium peint en noir
Dimensions : 261 x 240 x 249 mm
Poids : 9,9 kg

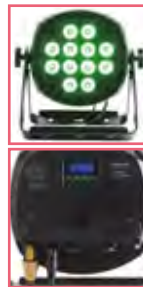

IP65 70W RGBWA 23°

IPSPOT7x10FIVE
Projecteur à 7 LEDs FIVE 10W - IP65

Code : H10792 229€^{TTC}



Optique : 7 LED 10W RGBWA
Angle d'ouverture : 23°
Boîtier de commande intégré avec afficheur LCD à menu déroulant DMX IN et OUT par fiches XLR 3 broches SEETRONIC® avec bouchon d'étanchéité
POWER IN/OUT par fiches 3 pôles SEETRONIC® avec bouchon d'étanchéité
Alimentation : 100-240V/50-60Hz
Consommation : 75 W
Niveau d'étanchéité : IP65
Refroidissement par convection naturelle
Valve de dépressurisation à membrane étanche
Finition : fonte d'aluminium peint en noir
Dimensions : 188 x 273 x 282 mm
Poids : 5,8 kg



NEW



PROJECTOR CASE 3
Peut contenir 6 projecteurs (série BT-Coloray, Stage Beamer, Pro Beamer, BT-Smartzoom)

Code : B05510 649€^{TTC}



Connectiques projecteurs architecture					Prix
A	H10716	SC3FXX-W - Fiche Seetronic XLR 3P femelle étanche IP65		SEETRONIC®	8€ ^{TTC}
B	H10717	SC3MXX-W - Fiche Seetronic XLR 3P mâle étanche IP65		SEETRONIC®	6€ ^{TTC}
C	H10718	SC5FXX-W - Fiche Seetronic XLR 5P femelle étanche IP65		SEETRONIC®	9€ ^{TTC}
D	H10719	SC5MXX-W - Fiche Seetronic XLR 5P mâle étanche IP65		SEETRONIC®	8€ ^{TTC}
E	H10721	SAC3MX - Fiche Seetronic Power Out étanche IP65		SEETRONIC®	9€ ^{TTC}
F	H10722	IPCD-1 - Cordon de liaison DMX 3P étanche - 1m	NEW 2018	CONTEST®	15€ ^{TTC}
	H10723	IPCD-2 - Cordon de liaison DMX 3P étanche - 2m	NEW 2018	CONTEST®	17€ ^{TTC}
	H10724	IPCD-5 - Cordon de liaison DMX 3P étanche - 5m	NEW 2018	CONTEST®	25€ ^{TTC}
G	H10725	IPCP-1 - Cordon de liaison électrique étanche - 1m	NEW 2018	CONTEST®	32€ ^{TTC}
	H10726	IPCP-2 - Cordon de liaison électrique étanche - 2m	NEW 2018	CONTEST®	35€ ^{TTC}
	H10727	IPCP-5 - Cordon de liaison électrique étanche - 5m	NEW 2018	CONTEST®	39€ ^{TTC}

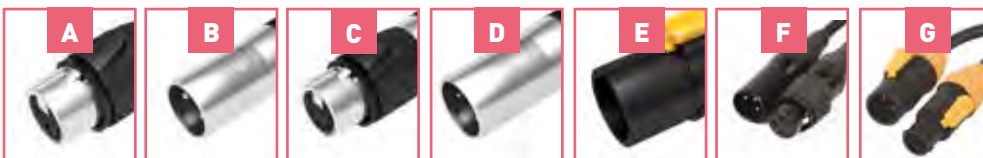

PROJECTEURS ARCHITECTURE

A l'heure où les nouvelles sources à LED rivalisent avec les lampes traditionnelles, les surpassant même dans de nombreux domaines, Nous vous offrons une nouvelle approche de l'éclairage, axée sur la qualité de la lumière diffusée et sur un contrôle aisé de la couleur.



BT-ULTRAZOOM
Projecteur LED 180 W RGBW avec zoom motorisé 4°-40° (IP65).

Code : B04396 1199€^{TTC}



Optique: 1 LED 180W RGBW
Angle d'ouverture du zoom : 4° à 40°
Boîtier de commande intégré avec afficheur tactile OLED à menu déroulant DMX IN et OUT par fiches XLR 3 et 5 broches SEETRONIC® avec bouchon d'étanchéité
POWER IN/OUT par fiches 3 pôles SEETRONIC® avec bouchon d'étanchéité
Alimentation : 100-240V/50-60Hz
Consommation : 180W
Niveau d'étanchéité : IP65
Refroidissement par convection naturelle
Valve de dépressurisation à membrane étanche
Finition: fonte d'aluminium peint en noir
Dimensions : 250 x 312 x 404 mm
Poids : 9,15 kg





BT-SMARTZOOM
Projecteur LED 120 W RGBW avec zoom motorisé [4° à 36°] (IP65).

Code : B04397 849€^{TTC}

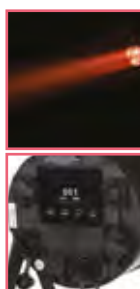

Optique: 1 LED 120W RGBW
Angle d'ouverture du zoom : 4° à 36°
Boîtier de commande intégré avec afficheur tactile OLED à menu déroulant DMX IN et OUT par fiches XLR 3 et 5 broches SEETRONIC® avec bouchon d'étanchéité
POWER IN/OUT par fiches 3 pôles SEETRONIC® avec bouchon d'étanchéité
Alimentation : 100-240V/50-60Hz
Consommation : 130W
Niveau d'étanchéité : IP65
Refroidissement par convection naturelle
Valve de dépressurisation à membrane étanche
Finition: fonte d'aluminium peint en noir
Dimensions : 274 x 388 x 210 mm
Poids : 7,7 kg





PRO BEAMER ZOOM - RENTAL
Zoom motorisé 8° - 40°

Code : B04399 579€^{TTC}

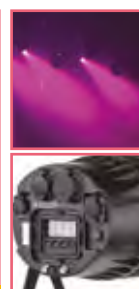

Optique: 7 LEDs 12W RGBW
Deux zones (anneau extérieur + centre)
Angle d'ouverture du zoom : 8° à 40°
Boîtier de commande intégré avec afficheur à menu déroulant DMX IN et OUT par fiches XLR 3 broches SEETRONIC® avec bouchon d'étanchéité
POWER IN/OUT par fiches 3 pôles SEETRONIC® avec bouchon d'étanchéité
Alimentation : 100-240V/50-60Hz
Consommation : 128W
Niveau d'étanchéité : IP66
Refroidissement par convection naturelle
Valve de dépressurisation à membrane étanche
Finition: fonte d'aluminium peint en noir
Dimensions : 355 x 191 x 236 mm
Poids : 7,3 kg





BARN-PRO BEAMER ZOOM

Code : B04391 49€^{TTC}

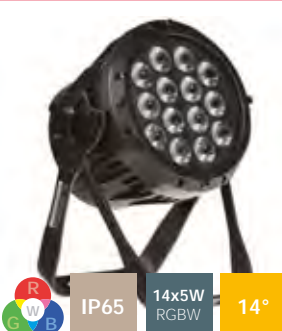

Coupe-flux à quatre volets :
Compatible avec PRO BEAMER ZOOM - RENTAL



STAGE BEAMER FC - OUTDOOR
14x5W RGBW 14° - IP65

Code : B05511 389€^{TTC}





Optique: 14 LED 5W RGBW
Angle d'ouverture : 14°
Boîtier de commande intégré avec afficheur à menu déroulant
Câblage étanche pour les entrées/sorties alimentation et les entrées/sorties DMX
Alimentation : 100-240V/50-60Hz
Consommation : 65W
Niveau d'étanchéité : IP65
Refroidissement par convection naturelle
Finition: fonte d'aluminium peint en noir
Dimensions : 245 x 205 x 245 mm
Poids : 4,96 kg



Retrouvez les cordons d'alimentation et de signal en page précédente





IP20

14°

STAGE BEAMER FC - INDOOR
LED Proj. 14x5W RGBW 14°

Code : B05504 389€^{TTC}



Optique: 14 LED 5W RGBW
Angle d'ouverture: 14°
Boîtier de commande intégré avec afficheur à menu déroulant
DMX IN / OUT par fiches XLR 3 et 5 broches
POWER IN/OUT par fiches Powercon
Alimentation: 100-240V/50-60Hz
Consommation: 65W
Refroidissement par convection naturelle
Finition: fonte d'aluminium peint en noir
Dimensions: 245 x 205 x 245 mm
Poids: 4,96 kg





BARN-STAGE BEAMER
Coupe-flux pour Stage Beamer

Code : B04342 59€^{TTC}



Coupe-flux à quatre volets pour Stage beamer





IP66

15°



LED MEGA BEAM Mk3
RGBW 48x3W

Code : B04395 659€^{TTC}



Optique: 48 LED 3W
12 rouges, 12 vertes, 12 bleues, 12 blanches
Angle d'ouverture: 15°
Boîtier de commande intégré avec afficheur à menu déroulant
Câblage étanche pour les entrées/sorties alimentation et les entrées/sorties DMX
Alimentation: 100-240V/50-60Hz
Consommation: 180W
Niveau d'étanchéité: IP66
Refroidissement par convection naturelle
Finition: fonte d'aluminium peint en noir
Dimensions: 305 x 276 x 230 mm
Poids: 10,3 kg





IP65

16°



MINI BEAMER OUT-DOOR
LED RGB 7 LED tricolores de 3 W.

Code : B04357 249€^{TTC}



Optique: 7 LEDs 3W RGB
Angle d'ouverture: 16°
Boîtier de commande intégré avec afficheur à menu déroulant
Câblage étanche pour les entrées/sorties d'alimentation et les entrées/sorties DMX
Alimentation: 100-240V/50-60Hz
Consommation: 27W
Niveau d'étanchéité: IP65
Refroidissement par convection naturelle
Valve de dépressurisation à membrane étanche
Finition: fonte d'aluminium peint en noir
Dimensions: 220 x 175 x 228 mm
Poids: 5,48 kg





IP65

10°

EZ-SPOT15 OUTDOOR
Projecteur à LED 15W RGBW



Code : B05131 119€^{TTC}



Optique: 1 LED 15W RGBW
Angle d'ouverture: 10°
Télécommande infrarouge IR-3
Alimentation: 100-240V/50-60Hz
Consommation: 27W
Niveau d'étanchéité: IP65
Refroidissement par convection naturelle
Finition: fonte d'aluminium peint en noir
Dimensions: 152 x 133 x 90 mm
Poids: 1,31 kg





NEW



IP65

10°



EZ-SPOT15 WW OUTDOOR
Projecteur à LED blanc chaud 15W

Code : B05141 89€^{TTC}



Optique: LED blanc chaud 15 W (3 000 K)
Angle d'ouverture: 10°
Télécommande infrarouge IR-3
Alimentation: 100-240V/50-60Hz
Consommation: 27W
Niveau d'étanchéité: IP65
Refroidissement par convection naturelle
Finition: fonte d'aluminium peint en noir
Dimensions: 152 x 133 x 90 mm
Poids: 1,31 kg

IP68

10°

LED Nano Beam / Blue
Projecteur à LED 10°, IP68, 24V (ac/dc)

Code : B04995 34,90€^{TTC}



Optique: 1 LED Luxeon d'un watt de puissance.
La consommation électrique n'est que de 1,7 watt.
Flasque en acier inoxydable.
Corps étanche (IP68), plaqué nickel.
Installation aisée et flexible.
Alimentation: de 6 à 26 volts (CA) de 9 à 35 volts (CC).
Dimensions: Dia 45 x 82 mm
Poids: 0,2 kg



PROJECTEURS ARCHITECTURE

Mettez en valeur vos bâtiments avec toute la puissance des nouveaux IPANEL de CONTEST®. Découvrez l'alliance de la puissance avec l'angle d'ouverture.



NEW



 IP65 24x10W RGBW 31°

IPANEL24x10QC
Projecteur à 24LED 10W QC IP65

Code : H10794 899€^{TTC}

Contest® 

NEW



FLY4IPANEL
Flight-case pour 4 IPANEL24x10QC

Code : H10866 559€^{TTC}

Contest® 

NEW



IPANEL24x10QC-BARN
Volets pour IPANEL24x10QC

Code : H10889 99€^{TTC}

Contest® 

Optique: 24 LEDs 10W RGBW 4 Zones
Angle d'ouverture: 31°
Boîtier de commande intégré avec afficheur à menu déroulant
Mode DMX de 2 à 20 canaux, Master/slave, Mode manuel, Presets et show intégrés, choix des courbes de dimmer.
Câblage étanche pour les entrées/sorties d'alimentation et les entrées/sorties DMX
Alimentation : 100-240V/50-60Hz
Consommation : 240W
Niveau d'étanchéité : IP65
Refroidissement par convection naturelle
Finition: fonte d'aluminium peint en noire
Dimensions : 582 x 270 x 178 mm
Poids : 15 kg

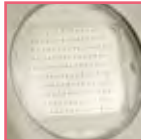

IP65 **150W**
 COB **60°**

LDP-COBWASH 150TC

LED IP65 COB RVB de 150 W

Code : B05170 779€^{TTC}



Optique: 1 LED COB 150W RGB
 Angle d'ouverture: 60°
 Télécommande infrarouge
 Boîtier de commande intégré avec afficheur à menu déroulant
 Câblage étanche pour entrées/sorties alimentation et entrées/sorties DMX
 Alimentation : 100-240V/50-60Hz
 Consommation : 170W
 Niveau d'étanchéité : IP65
 Refroidissement par convection naturelle
 Finition: fonte d'aluminium peint en blanc
 Coupe-flux inclus
 Dimensions : 326 x 344 x 220 mm
 Poids : 9,5 kg



IP65 **100W**
 5600K **60°**

LDP-COBWASH 100CW

Projecteur LED IP65 COB 100 W blanche.

Code : B05175 499€^{TTC}



Optique: 1 LED COB 100W 5600K
 Angle d'ouverture: 60°
 Télécommande infrarouge
 Boîtier de commande intégré avec afficheur à menu déroulant
 Câblage étanche pour entrées/sorties alimentation et entrées/sorties DMX
 Alimentation : 100-240V/50-60Hz
 Consommation : 120W
 Niveau d'étanchéité : IP65
 Refroidissement par convection naturelle
 Finition: fonte d'aluminium peint en blanc
 Coupe-flux inclus
 Dimensions : 326 x 344 x 220 mm
 Poids : 8,2 kg



IP65 **60W**
 RGB **120°**

LDP-COBWASH 60TC

Projecteur LED IP65 COB RVB de 60 W

Code : B05171 359€^{TTC}



Optique: 1 LED COB 60W RGB
 Angle d'ouverture: 120°
 Télécommande infrarouge
 Boîtier de commande intégré avec afficheur à menu déroulant
 Câblage étanche pour entrées/sorties alimentation et entrées/sorties DMX
 Alimentation : 100-240V/50-60Hz
 Consommation : 66W
 Niveau d'étanchéité : IP65
 Refroidissement par convection naturelle
 Finition: fonte d'aluminium peint en blanc
 Coupe-flux disponible en option
 Dimensions : 223 x 202 x 122 mm
 Poids : 8,2 kg



PROJECTEURS ARCHITECTURE



CW IP65 **50W** 5600K **120°**

LDP-COBWASH 50CW
Projecteur LED IP65 COB 50 W blanche

Code : B05177 349€^{TTC}



Optique: 1 LED COB 50W 5600K
Angle d'ouverture: 120°
Télécommande infrarouge
Boîtier de commande intégré avec afficheur à menu déroulant
Câblage étanche pour entrées/sorties alimentation et entrées/sorties DMX
Alimentation : 100-240V/50-60Hz
Consommation : 66W
Niveau d'étanchéité : IP65
Refroidissement par convection naturelle
Finition: fonte d'aluminium peint en blanc
Coupe-flux disponible en option
Dimensions : 223 x 202 x 122 mm
Poids : 3.8 kg



WW IP65 **50W** 3200K **120°**

LDP-COBWASH 50WW
Projecteur LED IP65 50 W COB blanche

Code : B05178 349€^{TTC}



Optique: 1 LED COB 50W 3200K
Angle d'ouverture: 120°
Télécommande infrarouge
Boîtier de commande intégré avec afficheur à menu déroulant
Câblage étanche pour entrées/sorties alimentation et entrées/sorties DMX
Alimentation : 100-240V/50-60Hz
Consommation : 66W
Niveau d'étanchéité : IP65
Refroidissement par convection naturelle
Finition: fonte d'aluminium peint en blanc
Coupe-flux disponible en option
Dimensions : 223 x 202 x 122 mm
Poids : 3.8 kg



LDP-COBWASH 50/60 BARNDORR

Code : B05191 19.90€^{TTC}



Coupe Flux pour:
LDP-COBWASH 50WW
LDP-COBWASH 50CW
LDP-COBWASH 60TC.



WW IP65 **80W** 3000K **120°**

LDP-FLOOD80-WW
Projecteur à LED blanche IP65

Code : B05117 249€^{TTC}



Optique: 1 LED COB 80W 3000K
Angle d'ouverture: 120°
Alimentation : 100-240V/50-60Hz
Consommation : 80W
Niveau d'étanchéité : IP65
Refroidissement par convection naturelle
Finition: fonte d'aluminium peint en blanc
Dimensions : 288 x 360 x 110 mm
Poids : 6.5 kg



WW IP65 **50W** 3000K **120°**

LDP-FLOOD50-WW
Projecteur à LED blanche IP65

Code : B05116 159€^{TTC}



Optique: 1 LED COB 50W 3000K
Angle d'ouverture: 120°
Alimentation : 100-240V/50-60Hz
Consommation : 50W
Niveau d'étanchéité : IP65
Refroidissement par convection naturelle
Finition: fonte d'aluminium peint en blanc
Dimensions : 290 x 236 x 150 mm
Poids : 3.52 kg



WW IP65 **30W** 3000K **100°**

LDP-FLOOD30-WW
Projecteur à LED blanche IP65

Code : B05115 119€^{TTC}



Optique: 1 LED COB 30W 3000K
Angle d'ouverture: 100°
Alimentation : 100-240V/50-60Hz
Consommation : 30W
Niveau d'étanchéité : IP65
Refroidissement par convection naturelle
Finition: fonte d'aluminium peint en blanc
Dimensions : 250 x 185 x 126 mm
Poids : 2.3 kg



NEW

WW IP65 **10W** 3000K **120°**

LDP-FLOOD10-WW
Projecteur à LED blanche IP65

Code : B05114 39€^{TTC}



Optique: 1 LED 10W Bridgelux®
Angle d'ouverture: 120°
Alimentation : 100-240V/50-60Hz
Consommation : 10W
Niveau d'étanchéité : IP65
Refroidissement par convection naturelle
Finition: fonte d'aluminium peint en blanc
Dimensions : 115 x 86 x 105 mm
Poids : 0,63 kg



LDP-COLORSTRIP 24FC

Barre à LEDs 24x4W RGBW 15°
4 sections - 100cm - IP20

Code : B05144 329€^{TTC}



Optique: 24 LED 4W RGBW 4 Sections
Angle d'ouverture: 15°
Boîtier de commande intégré avec afficheur à menu déroulant
Entrée/sortie alimentation sur fiche IEC
Entrée/sortie DMX sur fiche XLR 3 broches
Alimentation : 100-240V/50-60Hz
Consommation : 85 W
Niveau d'étanchéité : IP20
Refroidissement par convection naturelle
Dimensions : 961 x 56 x 101/122 mm
Poids : 3,6 kg



LDP-COLORSTRIP 12FC

Barre à LEDs 12x4W RGBW 15°
2 sections - 50cm - IP20

Code : B05143 269€^{TTC}



Optique: 12 LED 4W RGBW 2 Sections
Angle d'ouverture: 15°
Boîtier de commande intégré avec afficheur à menu déroulant
Entrée/sortie alimentation sur fiche IEC
Entrée/sortie DMX sur fiche XLR 3 broches
Alimentation : 100-240V/50-60Hz
Consommation : 56 W
Niveau d'étanchéité : IP20
Refroidissement par convection naturelle
Dimensions : 479 x 56 x 101/122 mm
Poids : 2,2 kg



LDP-COLORBAR 24FC

Barre à LEDs 24x4W RGBW 15°
4 sections - 96cm - IP20

Code : B05146 499€^{TTC}



Optique: 24LED 4W RGBW 2 Sections
Angle d'ouverture: 15°
Boîtier de commande intégré avec afficheur à menu déroulant
Entrée/sortie alimentation sur fiche IEC
Entrée/sortie DMX sur fiche XLR 3 broches
Alimentation : 100-240V/50-60Hz
Consommation : 56 W
Niveau d'étanchéité : IP65
Refroidissement par convection naturelle
Dimensions : 960 x 56 x 114/135 mm
Poids : 5 kg

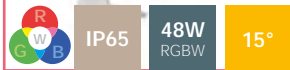

LDP-COLORBAR 12FC

Barre à LEDs 12x4W RGBW 15°
2 sections - 48cm - IP20

Code : B05145 349€^{TTC}



Optique: 12 LED 4W RGBW 4 Sections
Angle d'ouverture: 15°
Boîtier de commande intégré avec afficheur à menu déroulant
Entrée/sortie alimentation sur fiche IEC
Entrée/sortie DMX sur fiche XLR 3 broches
Alimentation : 100-240V/50-60Hz
Consommation : 56 W
Niveau d'étanchéité : IP65
Refroidissement par convection naturelle
Dimensions : 460 x 56 x 114/135 mm
Poids : 3 kg

PROJECTEURS ARCHITECTURE



NEW





IP20
48W
 RGBW

15°

LDP-POWERBAR 12FC
 Projecteur LED IP65 12x4W RGBW LEDs.
 Longueur de la barre 48 cm

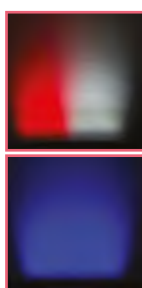
Code : B05134 299€^{TTC}

NEW





IP20
96W
 RGBW

15°

LDP-POWERBAR 24FC
 Projecteur LED IP65. 24x 4W RGBW LEDs.
 Longueur de la barre 96 cm

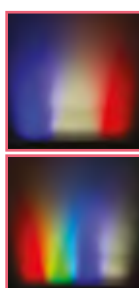
Code : B05132 449€^{TTC}

LDP-JUNCTION IP68
 Boîte de connexion étanche pour la série LDP et d'autres projecteurs DMX d'extérieur.

Code : B05112 59€^{TTC}



Optique: 12 LEDs 4W RGBW
 Angle d'ouverture: 15°
 Unité de commande intégrée avec écran OLED et touches tactiles rétro-éclairées
 Câblage étanche pour les entrées/sorties d'alimentation et les entrées/sorties DMX
 Alimentation : 100-240V/50-60Hz
 Consommation : 56W
 Niveau d'étanchéité : IP20
 Refroidissement par convection naturelle
 Valve de dépressurisation à membrane étanche
 Finition : fonte d'aluminium peint en blanc
 Dimensions : 480 x 56 x 13,5 mm
 Poids : 3 kg

Optique: 24 LEDs 4W RGBW
 Angle d'ouverture: 15°
 Unité de commande intégrée avec écran OLED et touches tactiles rétro-éclairées
 Câblage étanche pour les entrées/sorties d'alimentation et les entrées/sorties DMX
 Alimentation : 100-240V/50-60Hz
 Consommation : 85W
 Niveau d'étanchéité : IP20
 Refroidissement par convection naturelle
 Valve de dépressurisation à membrane étanche
 Finition : fonte d'aluminium peint en blanc
 Dimensions : 960 x 56 x 13,5 mm
 Poids : 5,02 kg

Boîte de connexion étanche pour la série LDP et d'autres projecteurs DMX d'extérieur.
 Protection IP68 : Usage extérieur ou même souterrain.
 Compartiment «alimentation» avec 3 gaines d'entrée
 Compartiment «DMX» avec 4 gaines d'entrée
 Connexion interne très facile et rapide
 Idéal pour la série LDP et toute autre combinaison d'alimentation/signal d'extérieur (éclairage PowerBeam, LED Blaster, Powerbank, ...)



Intégration Lumière Accessoires				
A	B04911	POWERLINK CABLE 1,5 M - Powerlink Cable 1,5M for Outdoor range	BRITEQ®	17,90€ ^{TTC}
B	B04913	POWERLINK CABLE 10m - Powerlink Cable 10m, for Outdoor range	BRITEQ®	65€ ^{TTC}
C	B04324	POWERLINK CABLE 5m - Powerlink Cable 5m, for Outdoor range	BRITEQ®	35,00€ ^{TTC}
D	B04908	SIGNAL LINK CABLE 1,5M - Signal Link Cable 1,5m for Outdoor range	BRITEQ®	6,90€ ^{TTC}
E	B04904	SIGNAL LINK CABLE 10M - Signal Link Cable 10m, for Outdoor range	BRITEQ®	27€ ^{TTC}
F	B04903	SIGNAL LINK CABLE 5M - Signal Link Cable 5m, for Outdoor range	BRITEQ®	14,50€ ^{TTC}
G	B05157	LDP-Powercable 2M - Power cable L=2m for LDP-POWERBAR, COBWA	BRITEQ®	11€ ^{TTC}
H	B05158	LDP-Powercable 5M - Power cable L=5m for LDP-POWERBAR, COBWA	BRITEQ®	18€ ^{TTC}

PROJECTEURS D'AMBIANCE













TRI4U
Rampe de quatre projecteurs à LEDs tricolores 3W

Code : H9955 269€^{TTC}

Contest 

12 LEDs RGB 3W réparties sur 4 projecteurs
 Angle d'ouverture : 25° par projecteur
 Orientation indépendante par projecteur
 Modes de fonctionnement :
 - DMX
 - Autonome
 - Musical
 - Maître / esclave
 Lyre de suspension exclusive avec accroche sur pied intégrée
 Dimensions : 375 x 160 x 60 mm
 Poids net : 2,5 Kg

MINITRUSS-6TCb
Projecteur de décoration pour structure à 6 LEDs 3W TRI

Code : H10365 129€^{TTC}

Contest 

Source lumineuse : 6 LEDs 3W RGB
 Angle d'ouverture : 30°
 Modes de fonctionnement :
 - DMX
 - Autonome
 - Musical
 - Maître / esclave
 Entrée / Sortie secteur sur fiche IEC
 Alimentation : 230V - 50Hz
 Consommation : 30 Watts
 Dimensions : 135 x 135 x 132 mm
 Poids net : 1,4 kg









MINICUBE-6TCb
Projecteurs compact à 6 LEDs 3W TRINoir satiné

Code : H10147 99€^{TTC}

Contest 

Source lumineuse : 6 LEDs 3W RGB
 Angle d'ouverture : 30°
 Modes de fonctionnement :
 - DMX
 - Autonome
 - Musical
 - Maître / esclave
 Entrée et sortie DMX
 Alimentation : AC 100/240V - 50/60Hz
 Consommation : 30 W
 Dimensions : 166 x 180 x 110 mm
 Poids net : 1,35 kg











LED ROTOGOBO
60W LED projecteur de gobos

Code : B04528 239€^{TTC}

JBSYSTEMS

Un puissant projecteur de motif à base d'une LED blanche de 60 W
 Faible température du gobo : aucun besoin de gobos en verre ou en métal thermorésistant coûteux !
 Utilisable avec des gobos en plastique créés par une simple imprimante laser !
 Les gobos métalliques et en verre sont bien sûr toujours utilisables.
 Réglage aisé par des boutons rotatifs sur l'arrière du projecteur :
 Commande de vitesse de rotation du gobo
 Gradateur pour régler l'intensité lumineuse
 Angle de faisceau : 18°
 Dimensions : 236 x 234 x 206 mm
 Poids : 3,4 kg

Artist10W
Projecteur de gobo à LED 10W

Code : H10651 39€^{TTC}

Contest 

1 LED blanche de 10W
 Réglage de la vitesse de rotation
 Bouton de mise en marche, arrêt et Timer auto off
 Consommation : 12W maximum
 Alimentation : AC 100/240V - 50/60Hz par adaptateur 12V DC fourni
 Boîtier plastique étanche aux projections d'eau
 Lyre de suspension, coupelle support de table et pique de fixation au sol
 Dimensions : 170 x 140 x 240 mm
 Poids : 0,700 kg



PROJECTEURS SUR BATTERIE



IP65 5x12W RGBWAUV 25°

IPair5x12Six
Projecteur IP65, AirDMX, sur batterie

Code : H10411 429€^{TTC}



FLY-IPairx6
Flight-case pour 6 IPair5x12Six

Code : H10464 399€^{TTC}

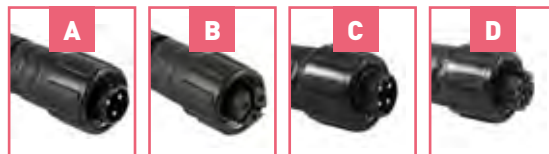

A	H10465	FICIP-DMXm - Fiche DMX étanche mâle pour IPAir- IP68	12,00€ ^{TTC}
B	H10466	FICIP-DMXF - Fiche DMX étanche femelle pour IPAir- IP68	13,00€ ^{TTC}
C	H10467	FICIP-POWm - Fiche Power étanche mâle pour IPAir- IP68	10,00€ ^{TTC}
D	H10468	FICIP-POWF - Fiche Power étanche femelle pour IPAir- IP68	13,00€ ^{TTC}



Optique: 5 LEDs 12W RGBWAUV
Angle d'ouverture : 25°
Emetteur / récepteur airDMX intégré
Compatible avec le boîtier AirBox-ER1
Boîtier de commande intégré avec afficheur à menu déroulant
Télécommande infrarouge
DMX IN et OUT par fiches IP 3 broches,
POWER IN/OUT par fiches IP 4 broches
Alimentation : 100-240V/50-60Hz

Consommation : 65 W
Batterie Lithium 12 cellules 22,2V 4,4Ah
Autonomie : 6 heures en changement de couleurs - 4 heures en blanc (RGB)
Niveau d'étanchéité : IP65
Finition: fonte d'aluminium peint en Noir
Dimensions : 240 x 165 x 280 mm
Poids : 3,5 kg



IP65 6x10W RGBWA 25°

BT-AKKULITE IP
Projecteur LED d'extérieur avec 6x10W 5in1 RGBWA + Tel. infrarouge

Code : B05135 439€^{TTC}



IP20 6x10W RGBWA 22°

ACCU COLOR-WHITE
Projecteur LED alimenté par batterie, construit autour de 6 LED (10 W) RGBWA

Code : B05126 339€^{TTC}



IP20 6x10W RGBWA 22°

ACCU COLOR-BLACK
Projecteur LED alimenté par batterie, construit autour de 6 LED (10 W) RGBWA

Code : B05128 339€^{TTC}



Optique: 6 LEDs 10W RGBWA
Angle d'ouverture : 22°
Emetteur / récepteur sans fil compatible avec le protocole W-DMX G4
Boîtier de commande intégré avec afficheur à menu déroulant
Télécommande infrarouge
DMX IN / OUT XLR 3 broches,
POWER IN par Pro Con (Seetronic)
Niveau d'étanchéité : IP65
Alimentation : 100-240V/50-60Hz Battery
Consommation : 60 W
Dimensions : 180 x 150 x 198 mm
Poids : 4,5 kg

Optique: 6 LEDs 10W RGBWA
Angle d'ouverture : 22°
Emetteur / récepteur sans fil compatible avec le protocole W-DMX G4
Boîtier de commande intégré avec afficheur à menu déroulant
Télécommande infrarouge
DMX IN et OUT XLR 3 broches,
POWER IN/OUT par Powercon
Alimentation : 100-240V/50-60Hz Battery
Consommation : 60 W
Finition: blanc
livré avec un cache plastique transparent
Dimensions : 167 x 138 x 185 mm
Poids : 4,14 kg

Optique: 6 LEDs 10W RGBWA
Angle d'ouverture : 22°
Emetteur / récepteur sans fil compatible avec le protocole W-DMX G4
Boîtier de commande intégré avec afficheur à menu déroulant
Télécommande infrarouge
DMX IN et OUT XLR 3 broches,
POWER IN/OUT par Powercon
Alimentation : 100-240V/50-60Hz Battery
Consommation : 60 W
Finition: noir
livré avec un cache plastique transparent
Dimensions : 167 x 138 x 185 mm
Poids : 4,14 kg



CASE-3
Flight case pour 6x BT-AKKULITE IP / ACCUCOLOR

Code : B03274 249€^{TTC}



CASE FOR 4x ACCU DECOLITE
Flight case for 4x Accu Decolite

Code : B03279 179€^{TTC}



RGB IP20 15W RGBW 30°

ACCU DECOLITE

Un projecteur LED alimenté par batterie, construit autour de LED RVB + Blanc de 15 Watt, avec DMX sans fil incorporé

Code : B05127 159€^{TTC}



RGB IP65 15W RGBW 10°

ACCU DECOLITE IP

Un projecteur IP65 à LED alimenté par batterie, construit autour de LED RVB + Blanc de 15 Watt, avec DMX sans fil incorporé

Code : B05136 259€^{TTC}



Optique: 1 LEDs 15W RGB
Angle d'ouverture : 10 à 25°
Emetteur / récepteur sans fil compatible avec le protocole W-DMX G4
Boîtier de commande intégré avec afficheur à menu déroulant
Télécommande infrarouge
DMX IN et OUT XLR 3 broches,
POWER IN/OUT par Powercon
Alimentation : 100-240V/50-60Hz Battery
Consommation : 15 W
Dimensions : 168 x 138 x 62 mm
Poids : 1,61 kg

Optique: 1 LEDs 15W RGBW
Angle d'ouverture : 10°
Emetteur / récepteur sans fil compatible avec le protocole W-DMX G4
Boîtier de commande intégré avec afficheur à menu déroulant
Télécommande infrarouge
POWER IN/OUT par adaptateur
Alimentation : 100-240V/50-60Hz
Consommation : 15 W
Dimensions : 172 x 138 x 185 mm
Poids : 1,61 kg



ACCU DECOLITE IP BALL 25CM
Boule 25cm pour ACCUDECOLITEIP

Code : B05140 39€^{TTC}



ACCU DECOLITE IP TUBE 50CM
Tube acrylique 50cm pour Accu Decolite

Code : B05137 27,90€^{TTC}



ACCU DECOLITE IP TUBE 100CM
Tube acrylique 100cm pour Accu Decolite

Code : B05138 31,90€^{TTC}



ACCU DECOLITE IP TUBE 150CM
Tube acrylique 150cm pour Accu Decolite

Code : B05139 39€^{TTC}



Optique: 1 LEDs 15W RGBW
Angle d'ouverture : 10°
Emetteur / récepteur sans fil compatible avec le protocole W-DMX G4
Boîtier de commande intégré avec afficheur à menu déroulant
Télécommande infrarouge
POWER IN/OUT par adaptateur
Alimentation : 100-240V/50-60Hz
Consommation : 15 W
Dimensions : 172 x 138 x 185 mm
Poids : 1,61 kg

PROJECTEURS SCENOGRAPHIE

« Le scénographe est celui qui compose avec des volumes, des objets, des couleurs, des lumières et des textures ».

Ce terme « scénographe » regroupe trois grandes catégories :

- Le scénographe de spectacle qui met en espace un spectacle ou une manifestation particulière.
 - Le scénographe d'équipement qui conçoit un lieu destiné à accueillir des spectacles ou manifestations diverses.
- Le scénographe d'expositions qui intervient dans le domaine des musées et des salons.

ÉQUIPEMENT POUR EXPOSITION PERMANENTE OU TEMPORAIRE

Un rendement élevé, une très longue durée de vie et une faible consommation permettent à la source LED d'intégrer des projecteurs compacts, esthétiques et performants.

Ils sauront mettre en valeur toutes sortes de lieux et de surfaces tout en respectant les sujets éclairés.

ÉQUIPEMENT SCÉNIQUE POUR SPECTACLE VIVANT

Economiques en énergie et faciles à installer, les produits de la gamme ScenograFX sont des solutions d'éclairage idéales pour la mise en valeur de tous vos événements.

Les projecteurs de la gamme offrent une qualité d'éclairage et une gradation identiques aux lampes à filament grâce aux différents modes de dimmer intégrés.

LES SOURCES LUMINEUSES À LED

Les sources lumineuses à LED apportent des solutions nouvelles dans beaucoup de domaines, maintenant les LEDs sont utilisées pour l'éclairage scénique, architectural et événementiel.

Fort du succès rencontré par leurs gammes de projecteurs d'animation, Contest® & Briteq® poursuivent dans cette technologie avec la création d'une nouvelle gamme de projecteurs conçus pour produire une luminosité exceptionnelle avec une grande qualité optique et ergonomique.





CW 370W
6500K 20°

EXPO CANNON
Projecteur à LED CREE 370 W blanc froid

Code : B05133 1199€^{TTC}



Optique : 37 LED CREE 10W 6500K
Angle d'ouverture : 20°
Luminosité de 26953Lux à 4m
Boîtier de commande intégré avec afficheur LCD OLED à menu déroulant
DMX IN / OUT par fiches XLR 3 broches,
POWER IN/OUT par fiches powerCON
Alimentation : 100-240V/50-60Hz
Consommation : 380 W
dissipateur et ventilateur silencieux
Finition : Aluminium Noir extrudé
Filtre de frost et volets coupe-flux inclus
Dimensions : 295 x 315 x 377 mm
Poids : 6,2 kg





WW 150W
3200K 90°
x113°

SFX-H0150W
Projecteur asymétrique de type horizontale à LED COB 150 W blanc chaud

Code : H10702 799€^{TTC}

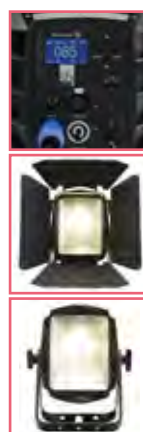

Optique : 1 LED COB 150W 3200K
Angle d'ouverture : 90°X113°
Luminosité de 530 Lux à 4m
Boîtier de commande intégré avec afficheur LCD à menu déroulant
DMX IN / OUT par fiches XLR 3 broches,
POWER IN/OUT par fiches powerCON
Alimentation : 100-240V/50-60Hz
Consommation : 155 W
dissipateur et ventilateur silencieux
Finition : Noir
Livré avec volets coupe-flux, porte filtre
Dimensions : 295 x 315 x 377 mm
Poids : 6,2 kg





RGBW 150W
3200K 90°
x113°

SFX-H0150QC
Projecteur asymétrique de type horizontale à LED COB 150 W RGBW

Code : H10701 799€^{TTC}

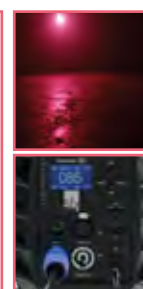

Optique : 1 LED COB 150W RGBW
Angle d'ouverture : 90°X113°
Luminosité de 289 Lux à 4m
Boîtier de commande intégré avec afficheur LCD à menu déroulant
DMX IN / OUT par fiches XLR 3 broches,
POWER IN/OUT par fiches powerCON
Alimentation : 100-240V/50-60Hz
Consommation : 155 W
dissipateur et ventilateur silencieux
Finition : Noir
Livré avec volets coupe-flux, porte filtre
Dimensions : 295 x 315 x 377 mm
Poids : 6,2 kg



NEW



RGBAL 250W
3200K 15°
50°

BT-THEATRE HD COLOR1
Spot de théâtre 250W RGBAL + Hi-CRI blanc

Code : B06018 1099€^{TTC}



Entrée secteur : AC 100 - 240V, 50/60Hz
Consommation électrique : 240 Watts
Connexions d'alimentation : Entrée PowerCon + sortie PowerCon
Connexions DMX : Entrées et sorties 3 et 5 broches-XLR mâle / femelle + sorties
Modes DMX : 4 modes (8 canaux + 10 canaux + 13 canaux + 19 canaux)
Lampe:LED, 200W RGBAL (Rouge, Vert, Bleu, Ambre, Citron vert)
Préréglages de couleur blanche : 1800K 8000K
Rendu des couleurs IRC : →90 (2700K - 4500K) → 85 (5600K - 8000K)
Angle du faisceau : zoom électronique 14° - 55°
Indice de protection IP : IP20
Refroidissement : caloduc + refroidissement forcé à basse vitesse par ventilateur
Poids : 7,6 kg

NEW



BT-THEATRE BARN2
Volets pour BT-THEATRE HD1

Code : B06019 49€^{TTC}



WW 100W
3200K 10°
50°

BT-THEATRE 100EC Mk2
LED avec zoom manuel de 10° à 50°

Code : B06008 439€^{TTC}



Optique : 1 LED COB 100W 3200K
zoom manuel: 10° à 50°
7800 lux @ 2m (beam angle : 10°)
Boîtier de commande intégré avec afficheur LCD à menu déroulant
DMX IN/OUT par fiches XLR 3/5 broches
POWER IN/OUT par fiches powerCON
Alimentation : 100-240V/50-60Hz
Consommation : 125 W
Ventilateur silencieux (31dB@1m)
Finition : Noir
Livré avec volets coupe-flux, porte filtre
Dimensions : 2788 x 305 x 336 mm
Poids : 6,2 kg



PROJECTEURS SCENOGRAPHIE



WW 250W 3200K 15° 50°

BT-THEATRE 250EZ

Projecteur de théâtre LED très puissant avec zoom électronique de 10° - 50°

Code : B06016 849€^{TTC}



Optique : 1 LED COB 250W 3200K
 Angle d'ouverture par zoom: 15° à 50°
 Luminosité de 1500 à 7735 Lux à 4m
 Accès direct au Dimmer et au Zoom
 Boîtier de commande intégré avec afficheur LCD à menu déroulant
 DMX IN/OUT par fiches XLR 3/5 broches
 POWER IN/OUT par fiches powerCON
 Alimentation : 100-240V/50-60Hz
 Consommation : 275 W
 dissipateur et ventilateur silencieux
 Finition : Noir
 Livré avec volets coupe-flux, porte filtre
 Dimensions : 458 x 336 x 399 mm
 Poids : 8,9 kg



50W COB 20° 34°

SFX-GOR050W

Projecteur à LED 50W avec zoom et gobo rotatif

Code : H10848 229€^{TTC}



Projecteur de gobo à LED COB 50W
 Luminosité de 1917 Lux à 3m à 20°
 Ouverture de 20° à 34°
 Mise au point manuelle de la focale et de l'ouverture
 Télécommande infrarouge
 Support de gobo rotatif (diam. extérieur 25,8mm, image 19mm)
 4 gobos inclus
 DMX IN/OUT par fiches XLR 3 broches
 POWER IN/OUT par Powercon
 Ventilation silencieuse
 Port USB pour WTR-DMX (option)
 Alimentation : 100-240V/50-60Hz
 Dimensions : 315 x 175 x 266 mm
 Consommation : 53 W
 Finition : noir
 Poids : 2,8 kg

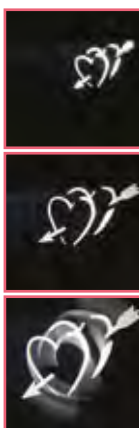

PROJECTOR CASE 4

Etui pour 4xBT-Théâtre 250EZ & 100 EC Mk2.

Code : B03285 629€^{TTC}



EN OPTION :

WTR-DMX DONGLE
 (code B04645)

La solution parfaite pour tous ceux qui recherchent un DMX sans fil

Compatible avec :

SFX-GOR050W, SFX-B15QC et SFX-DE50W



R 15W RGBW 4° 10° 30° 50°

SFX-B15QC

Projecteur Beam 4° à LED 15W QC avec télécommande

Code : H10831 99€^{TTC}



Optique : 1 LED COB 15W RGBW
 Angle d'ouverture: 4° (frost 10, 30 et 50°)
 Luminosité de 5070 Lux à 3m
 télécommande infrarouge
 Prêt pour une connexion DMX sans fil avec l'option WTR-DMX
 DMX 1 à 8 canaux , Couleurs fixes, Programmes Step ou Fade, Mode auto avec sensibilité sonore, Mode Slave (esclave)
 Afficheur LCD à menu déroulant
 DMX IN/OUT par fiches XLR 3 broches
 POWER IN/OUT par Powercon
 Alimentation : 100-240V/50-60Hz
 Consommation : 62 W
 Ventilateur forcée
 Finition : noir
 Dimensions : 220 x 147 x 191 mm
 Poids : 1,8 kg

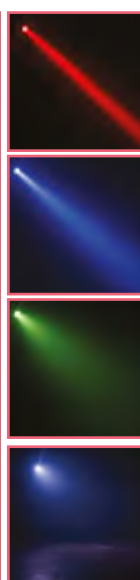

SFX-PC20dimWb

Proj. PC LED 20W Blanc chaud + Ambre-Noir

Code : H10900 139€^{TTC}



Optique
 1 LED 20W blanc chaud et ambre
 Température de couleur de 3000°K
 CRI 92
 Luminosité de 800 Lux à 3m (ouverture 39°)
 Angles d'ouverture : 39° ou 51°
 Fonctionnalités
 Dimmer électronique
 Contrôle possible par bloc de puissance ou variateur
 Connexions
 POWER IN par fiche 2P+T
 Caractéristiques
 Alimentation : 100-240V/50-60Hz
 Consommation : 20 W
 Ventilation : Par convection sans ventilation forcée
 Finition : Corps en aluminium moulé finition noir
 Dimensions : 186 x 141 x 211 mm
 Poids : 2 kg

NEW



SFX-PC20dimWw
Proj. PC LED 20W Blanc chaud + Ambre-Blanc

Code : H10902 139€^{TTC}



SFX-PC60QCcb
LED 60W COB 4 en 1 RGBW avec zoom manuel Finition noire

Code : H10705 329€^{TTC}



SFX-PC60QCw
Projecteur plan convexe à LED 60W COB 4 en 1 RGBW avec zoom manuel Finition blanche

Code : H10706 299€^{TTC}



SFX-PC50Wb
Projecteur plan convexe à LED COB 50W blanc chaud avec zoom manuel Finition noire

Code : H10703 269€^{TTC}



Optique
1 LED 20W blanc chaud et ambre
Température de couleur de 3000°K
CRI 92
Luminosité de 800 Lux à 3m (ouverture 39°)
Angles d ouverture : 39° ou 51°

Fonctionnalités
Dimmer électronique
Contrôle possible par bloc de puissance ou variateur

Connexions
POWER IN par fiche 2P+T

Caractéristiques
Alimentation : 100-240V/50-60Hz
Consommation : 20 W
Ventilation : Par convection sans ventilation forcée
Finition : Corps en aluminium moulé finition noir
Dimensions : 186 x 141 x 211 mm
Poids : 2 kg

Optique : 1 LED COB 60W RGBW
zoom manuel: 20° à 45°
Luminosité de 250 à 1870 Lux à 3m
Boîtier de commande intégré avec afficheur LCD à menu déroulant DMX IN/OUT par fiches XLR 3 broches POWER IN par fiches powerCON
Alimentation : 100-240V/50-60Hz
Consommation : 70 W
Ventilateur par dissipation
Finition : Noir
Livré avec volets coupe-flux, porte filtre
Dimensions : 241 x 196 x 173 mm
Poids : 3,6 kg

Optique : 1 LED COB 60W RGBW
zoom manuel: 20° à 45°
Luminosité de 250 à 1870 Lux à 3m
Boîtier de commande intégré avec afficheur LCD à menu déroulant DMX IN/OUT par fiches XLR 3 broches POWER IN par fiches powerCON
Alimentation : 100-240V/50-60Hz
Consommation : 70 W
Ventilateur par dissipation
Finition : blanc
Livré avec volets coupe-flux, porte filtre
Dimensions : 241 x 196 x 173 mm
Poids : 3,6 kg

Optique : 1 LED COB 50W 3200K
zoom manuel: 20° à 45°
Luminosité de 440 à 2200 Lux à 3m
Boîtier de commande intégré avec afficheur LCD à menu déroulant DMX IN/OUT par fiches XLR 3 broches POWER IN par fiches powerCON
Alimentation : 100-240V/50-60Hz
Consommation : 55 W
Ventilateur par dissipation
Finition : noir
Livré avec volets coupe-flux, porte filtre
Dimensions : 241 x 196 x 173 mm
Poids : 3,6 kg



BT-THEATRE 60FC
LED COB RGBW 60watt, avec zoom manuel 10° - 50°.

Code : B06015 319€^{TTC}



BT-THEATRE 50WW
LED avec zoom manuel 10° - 50°. LED 50watt, blanc chaud

Code : B06013 269€^{TTC}



BT-THEATRE 50WW
LED zoom manuel 10° - 50°. LED 50watt, blanc chaud

Code : B06014 269€^{TTC}



NEW



PROJECTOR CASE 5
Flight case pour 6 x BT-Theatre 50WW-60FC

Code : B03276 619€^{TTC}



Optique : 1 LED COB 60W RGBW
zoom manuel: 10° à 50°
330 lux à 5m et 10°, 77 lux à 5m et 40°
Boîtier de commande intégré avec afficheur LCD à menu déroulant DMX IN/OUT par fiches XLR 3 broches POWER IN par cordon d'un mètre avec prise
Alimentation : 100-240V/50-60Hz
Consommation : 62 W
Ventilateur par dissipation
Finition : noir
Livré avec volets coupe-flux, porte filtre
Dimensions : 241 x 196 x 173 mm
Poids : 3,6 kg

Optique : 1 LED COB 50W 3200K
zoom manuel: 10° à 50°
330 lux à 5m et 10°, 77 lux à 5m et 40°
Boîtier de commande intégré avec afficheur LCD à menu déroulant DMX IN/OUT par fiches XLR 3 broches POWER IN par cordon d'un mètre avec prise
Alimentation : 100-240V/50-60Hz
Consommation : 55 W
Ventilateur par dissipation
Finition : noir
Livré avec volets coupe-flux, porte filtre
Dimensions : 241 x 196 x 173 mm
Poids : 3,6 kg

Optique : 1 LED COB 50W 3200K
zoom manuel: 10° à 50°
330 lux à 5m et 10°, 77 lux à 5m et 40°
Boîtier de commande intégré avec afficheur LCD à menu déroulant DMX IN/OUT par fiches XLR 3 broches POWER IN par cordon d'un mètre avec prise
Alimentation : 100-240V/50-60Hz
Consommation : 55 W
Ventilateur par dissipation
Finition : blanc
Livré avec volets coupe-flux, porte filtre
Dimensions : 241 x 196 x 173 mm
Poids : 3,6 kg

PROJECTEURS SCENOGRAPHIE



WW 160W
3200K



BT-PROFILE160/LED ENGINE

Découpe à LED COB de 160W

Code : B06000 679€^{TTC}



Découpe à LED COB de haute puissance
Optique : 1 LED COB 160W 3200K
11566 Lumen
Compatible avec l'optique
« Source Four » d'ETC
Boîtier de commande intégré avec
afficheur LCD
DMX IN/OUT par fiches XLR 3 broches
POWER IN par cordon sans prise
Alimentation : 100-240V/50-60Hz
Consommation : 170 W
Système de refroidissement extrême-
ment silencieux utilisant la technologie
caloduc
Finition : noir
Poids : 6,1 kg
Option:
BT-PROFILE160/OPTIC 15-30
BT-PROFILE160/OPTIC 25-50



15°
30°

BT-PROFILE160/OPTIC 15-30

Code : B06001 249€^{TTC}



Eléments optiques à revêtement spécial
pour des projections nettes et bien
définies
Quatre pales profilées, à revêtement
spécial pour des réflexions minimales
BT-PROFILE160/OPTIC 15-30
Plage de zoom 15°-30°
Compartment verrouillable pour l'utili-
sation des options disponibles :
BT-PROFILE160/GOBO HOLDERIRIS
BT-PROFILE160/IRIS
Utilisation du zoom/focus combiné avec
mécanisme de verrouillage
BT-PROFILE160/LED ENGINE C'est la
partie active, muni d'un COB LED 160W,
est vendu séparément.



25°
50°

BT-PROFILE160/OPTIC 25-50

Code : B06002 249€^{TTC}



Eléments optiques à revêtement spécial
pour des projections nettes et bien
définies
Quatre pales profilées, à revêtement
spécial pour des réflexions minimales
BT-PROFILE160/OPTIC 25-50
Plage de zoom 25°-50°
Compartment verrouillable pour l'utili-
sation des options disponibles :
BT-PROFILE160/GOBO HOLDERIRIS
BT-PROFILE160/IRIS
Utilisation du zoom/focus combiné avec
mécanisme de verrouillage
BT-PROFILE160/LED ENGINE C'est la
partie active, muni d'un COB LED 160W,
est vendu séparément.



BT-PROFILE160/GOBO HOLDER

Porte GOBO pour BT-PROFILE160/OPTIC

Code : B06003 16,90€^{TTC}



Porte GOBO pour BT-PROFILE160/OPTIC
Diamètre extérieur des gobos : 86mm,
Diamètre optique : 64,5mm



BT-PROFILE160/IRIS

iris pour BT-PROFILE160/OPTIC

Code : B06004 95€^{TTC}



iris pour BT-PROFILE160/OPTIC
Diamètre d'ouverture : réglable de 5
à 74 mm

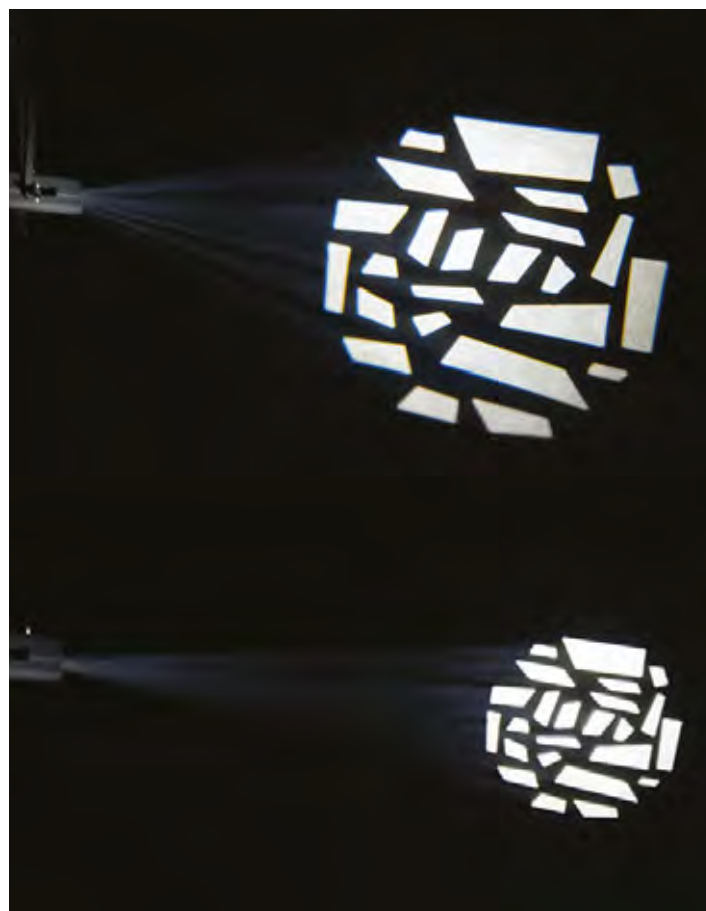





WW **10W**
3200K

**BT-MINIPROFILE
LED 3200K**
Mini projecteur profilé à LED

Code : B06009 279€^{TTC}







19°

**BT-MINIPROFILE
OPTIC 19deg**
Lentille optionnelle 19°

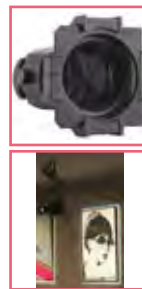
Code : B06010 29€^{TTC}

26°

**BT-MINIPROFILE
OPTIC 26deg**
Lentille optionnelle 26°

Code : B06011 29€^{TTC}





Mini projecteur profilé à LED 10W 3200K
Variation de l'intensité: en utilisant un bloc de puissance 230V ou par tension 0-10V.
Alimentation : 100-240V/50-60Hz
Ventilateur par dissipation
Finition : noir
Dimensions : 290 x 107 x 236 mm
Poids : 1,25 kg



15°
30°

**BT-MINIPROFILE
OPTIC ZOOM**
Zoom 19°-36°

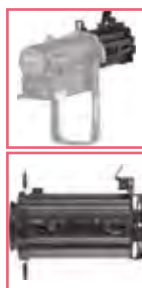
Code : B06017 99€^{TTC}

40W
3200K

SFX-DE40W
Projecteur de découpe à LED 40W blanc avec support de gobo

Code : H10700 299€^{TTC}





NEW

NW **50W** **15°**
4000K 30°

SFX-DE50W
Découpe LED 50W DMX avec support de gobo et zoom 10-30°

Code : H10836 229€^{TTC}



Zoom 19°-36° optionnelle pour BT-MINIPROFILE.

Découpe à LED COB 40W 3200K
Luminosité de 1150 Lux à 3m
ouverture de 19°
Couteaux de modulation du faisceau
Dimmer électronique
Mise au point de la focale manuelle
Support de gobo (diam. extérieur 34mm, image 24mm) 2 gobos inclus
POWER IN par cordon avec prise
Ventilation par convection
Alimentation : 100-240V/50-60Hz
Dimensions : 273 x 111 x 100 mm
Consommation : 40 W
Finition : noir
Poids : 1,2 kg

Découpe à LED COB 50W
Luminosité de 2840 Lux à 3m à 15°
ouverture de 15° à 30°
Couteaux de modulation du faisceau
Mise au point manuelle de la focale et de l'ouverture
Télécommande infrarouge
Support de gobo (diam. extérieur 25,8mm, image 19mm) 4 gobos inclus
DMX IN / OUT par fiches XLR 3 broches
POWER IN / OUT par Powercon
Ventilation silencieuse
Port USB pour WTR-DMX (option)
Alimentation : 100-240V/50-60Hz
Dimensions : 500 x 150 x 100 mm
Consommation : 53 W
Finition : noir
Poids : 3 kg



PROJECTEURS PRESTATIONS

BT-NONABEAM

L'effet exclusif pour
la presta



- ✓ Le design créé par des prestataires pour des prestataires
- ✓ La puissance lumineuse dans un format compact
- ✓ Le rendu qui surpasse les lampes traditionnelles
- ✓ L'effet Glow pour des transitions en douceur



BT-NONABEAM - BQ1 (FRANCE BE CH)
9x60W WW/CW

Code : B05513 2199€^{TTC}



BT-NONABEAM - BQ2 (EXPORT)
9x60W WW/CW beam/ RGB

Code : B05521 2199€^{TTC}



CASE FOR 4xBT-NONABEAM
Flight case for 4 x BT-Nonabeam

Code : B03284 699€^{TTC}



BT-NONABEAM set 9 louvers GOLD

Code : B05514 49€^{TTC}



Entrée d'alimentation secteur : 100 à 240 V AC, 50/60 Hz
Branchements électriques : Neutrik® PowerCON TRUE1
Consommation électrique (plein régime) : 730 W
Facteur de puissance : 0,95
Classe de protection : 1
Indice de protection : IP20
Fusible : fusible thermique 250 V 6 A
Connexions DMX : XLR 3 et 5 broches et mâle/femelle
Nb. de canaux DMX utilisés : 13 + 29 + 45 canaux
Lampes pour faisceaux : 9 x LED BLANCHES, 60 W (30W 3000K / IRC: 91 + 30W 6000K)
Lampes pour effet de rougeoiement : 27 x LED RVB 1 W
Fréquence de rafraîchissement LED : 1,2 kHz
Angle de faisceau : 4° à 4,5°
Température ambiante : 40 °
Dimensions (L x H x P) : 580 x 223 x 142 mm
Poids : 15 kg (16 kg avec le crochet)

Entrée d'alimentation secteur : 100 à 240 V AC, 50/60 Hz
Branchements électriques : Neutrik® PowerCON TRUE1
Consommation électrique (plein régime) : 730 W
Facteur de puissance : 0,95
Classe de protection : 1
Indice de protection : IP20
Fusible : fusible thermique 250 V 6 A
Connexions DMX : XLR 3 et 5 broches et mâle/femelle
Nb. de canaux DMX utilisés : 13 + 29 + 45 canaux
Lampes pour faisceaux : 9 x LED BLANCHES, 60 W (30W 3000K / IRC: 91 + 30W 6000K)
Lampes pour effet de rougeoiement : 72 x LED RVB 1 W
Fréquence de rafraîchissement LED : 1,2 kHz
Angle de faisceau : 4° à 4,5°
Température ambiante : 40 °
Dimensions (L x H x P) : 580 x 223 x 142 mm
Poids : 15 kg (16 kg avec le crochet)



PREMIUM CASE FOR 4x BT-NONABEAM

Code : B03286 1199€^{TTC}



Crédit : Frank Lambrechts
Band : Raccoon

PROJECTEURS FLAT

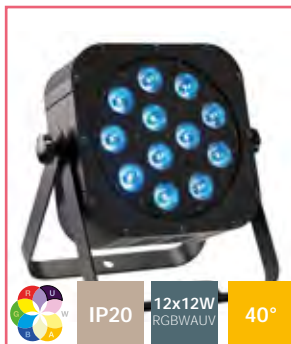

IP20
 12x12W RGBWAUV
 40°

irLDFLAT
12x12SIXb
LEDs six couleurs 12x12 Watts

Code : H10143 269€^{TTC}

Contest

12 LEDs 12W six couleurs RGBWA + UV
Ouverture du faisceau : 40°
Intensité lumineuse : 1400 Lux à 3 m
télécommande infrarouge
Afficheur digital avec menu déroulant
Entrée et sortie secteur sur fiches IEC
Modes de fonctionnement :
DMX 2 à 9 canaux, Couleurs fixes, Programmes Step ou Fade, Mode auto avec sensibilité sonore, Mode Slave (esclave), Edition et lecture d'un programme libre de 20 étapes
Consommation : 160 W
Alimentation : AC 100/240V - 50/60Hz
Entrée et sortie DMX
Dimensions : 275 x 310 x 110 mm
Poids net : 3,4 kg

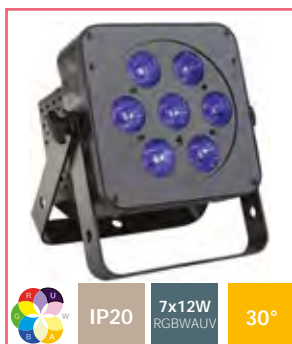

IP20
 7x12W RGBWAUV
 30°

LED PLANO 6in1
7 LED de 12W RGBWA + UV !

Code : B04961 189€^{TTC}

JBSYSTEMS

7 LEDs 12W six couleurs RGBWA + UV
Ouverture du faisceau : 30°
télécommande infrarouge
Prêt pour une connexion DMX sans fil avec l'option WTR-DMX
Afficheur digital avec menu déroulant
Entrée et sortie secteur sur fiches IEC
Modes de fonctionnement :
Autonome, Mode maître/esclave, Mode DMX, Utilisable avec le contrôleur LEDCON-XL
Entrée et sortie DMX
Consommation : 50 W
Alimentation : AC 100/240V - 50/60Hz
Dimensions : 210 x 130 x 230 mm
Poids net : 2,83 kg

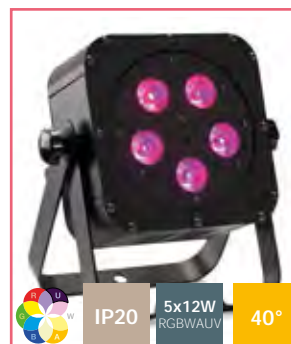

IP20
 5x12W RGBWAUV
 40°

irLEDFLAT-5x12SIXb
Projecteur compact à LEDs six couleurs 5 LEDs de 12 Watts

Code : H10142 169€^{TTC}

Contest

5 LEDs 12W six couleurs RGBWA + UV
Ouverture du faisceau : 40°
Intensité lumineuse : 580 Lux à 3 m
télécommande infrarouge
Afficheur digital avec menu déroulant
Entrée et sortie secteur sur fiches IEC
Modes de fonctionnement :
DMX 2 à 9 canaux, Couleurs fixes, Programmes Step ou Fade, Mode auto avec sensibilité sonore, Mode Slave (esclave), Edition et lecture d'un programme libre de 20 étapes
Consommation : 80 W
Alimentation : AC 100/240V - 50/60Hz
Entrée et sortie DMX
Dimensions : 240 x 265 x 110 mm
Poids net : 2,8 kg

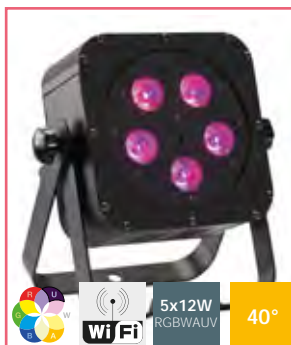

IP20
 5x12W RGBWAUV
 40°

irLDFLAT
5x12SIXb-Air
5 LEDs six couleurs avec DMX sans fil

Code : H10525 199€^{TTC}

Contest

5 LEDs 12W six couleurs RGBWA + UV
Ouverture du faisceau : 40°
Intensité lumineuse : 580 Lux à 3 m
Emetteur et récepteur airDMX sans fil intégré. Bande de fréquence 2,4 GHz
Compatible avec le boîtier AirBox-ER1 télécommande infrarouge
Afficheur digital avec menu déroulant
Entrée et sortie secteur sur fiches IEC
Modes de fonctionnement :
DMX 2 à 9 canaux, Couleurs fixes, Programmes Step ou Fade, Mode auto avec sensibilité sonore, Mode Slave (esclave), Edition et lecture d'un programme libre de 20 étapes
Consommation : 80 W
Alimentation : AC 100/240V - 50/60Hz
Entrée et sortie DMX
Dimensions : 240 x 265 x 110 mm
Poids net : 2,8 kg

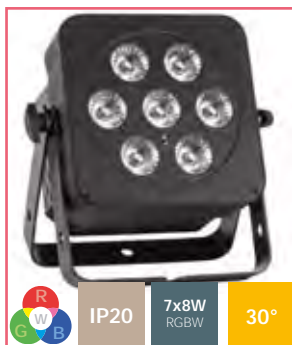

IP20
 7x8W RGB
 30°

LED PLANO 7FC-BLACK
7 LEDs 8W RGBW

Code : B04958 139€^{TTC}

JBSYSTEMS

7 LEDs 8W RGBW
Ouverture du faisceau : 30°
télécommande infrarouge
Prêt pour une connexion DMX sans fil avec l'option WTR-DMX
Afficheur digital avec menu déroulant
Entrée et sortie secteur sur fiches IEC
Modes de fonctionnement :
Autonome, Mode maître/esclave, Mode DMX, Utilisable avec les contrôleurs LEDCON-02 ou LEDCON-XL
Entrée et sortie DMX
Finition: noir
Consommation : 38 W
Alimentation : AC 100/240V - 50/60Hz
Dimensions : 210 x 120 x 220 mm
Poids net : 2,35 kg



IP20
 7x8W RGB
 30°

LED PLANO 7FC-WHITE
7 LEDs 8W RGBW

Code : B04959 139€^{TTC}

JBSYSTEMS

7 LEDs 8W RGBW
Ouverture du faisceau : 30°
télécommande infrarouge
Prêt pour une connexion DMX sans fil avec l'option WTR-DMX
Afficheur digital avec menu déroulant
Entrée et sortie secteur sur fiches IEC
Modes de fonctionnement :
Autonome, Mode maître/esclave, Mode DMX, Utilisable avec les contrôleurs LEDCON-02 ou LEDCON-XL
Entrée et sortie DMX
Finition: blanc
Consommation : 38 W
Alimentation : AC 100/240V - 50/60Hz
Dimensions : 210 x 120 x 220 mm
Poids net : 2,35 kg







5x5W RGBW 10°

irLEDFLAT
5X5QCb10°-Air
5 LEDs quadricolores 10° avec DMX sans fil

Code : H10527 169€^{TTC}

Contest 

5 LEDs 5W RGBW
Ouverture du faisceau : 10°
Intensité lumineuse : 640 Lux à 3 m
Emetteur et récepteur airDMX sans fil intégré. Bande de fréquence 2,4 GHz
Compatible avec le boîtier AirBox-ER1 télécommande infrarouge
Afficheur digital avec menu déroulant
Entrée et sortie secteur sur fiches IEC
Modes de fonctionnement : DMX 2 à 7 canaux, Couleurs fixes, Programmes Step ou Fade, Mode auto avec sensibilité sonore, Mode Slave (esclave), Edition et lecture d'un programme libre de 20 étapes
Consommation : 30 W
Alimentation : AC 100/240V - 50/60Hz
Entrée et sortie DMX
Dimensions : 240 x 265 x 110 mm
Poids net : 2,8 kg



5x5W RGBW 40°

irLEDFLAT
5x5QCb-Air
5 LEDs 5W RGBW avec DMX sans fil

Code : H10524 149€^{TTC}

Contest 

5 LEDs 5W RGBW
Ouverture du faisceau : 40°
Intensité lumineuse : 640 Lux à 3 m
Emetteur et récepteur airDMX sans fil intégré. Bande de fréquence 2,4 GHz
Compatible avec le boîtier AirBox-ER1 télécommande infrarouge
Afficheur digital avec menu déroulant
Entrée et sortie secteur sur fiches IEC
Modes de fonctionnement : DMX 2 à 7 canaux, Couleurs fixes, Programmes Step ou Fade, Mode auto avec sensibilité sonore, Mode Slave (esclave), Edition et lecture d'un programme libre de 20 étapes
Consommation : 30 W
Alimentation : AC 100/240V - 50/60Hz
Entrée et sortie DMX
Dimensions : 240 x 265 x 110 mm
Poids net : 2,8 kg





IP20 5x5W RGBW 25°

irLEDFLAT5x5QCb25°
Projecteur compact à 5 LEDs 5W RGBW
Noir - Télécommande infra rouge - 25°

Code : H9973 149€^{TTC}

Contest 

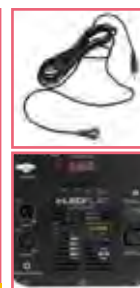
5 LEDs 5W RGBW
Ouverture du faisceau : 25°
Intensité lumineuse : 640 Lux à 3 m
télécommande infrarouge
Afficheur digital avec menu déroulant
Entrée et sortie secteur sur fiches IEC
Modes de fonctionnement : DMX 2 à 7 canaux, Couleurs fixes, Programmes Step ou Fade, Mode auto avec sensibilité sonore, Mode Slave (esclave)
Consommation : 30 W
Alimentation : AC 100/240V - 50/60Hz
Entrée et sortie DMX
Dimensions : 240 x 265 x 110 mm
Poids net : 2,8 kg

30W COB 9x4W RGB UV 10W STROBE

RAVE SPOT
3 effets dans un seul appareil. DMX sans fil

Code : B06201 149€^{TTC}

JBSYSTEMS

3 effets dans un seul appareil !
9 LEDs 4 W RGB UV
1 LED centrale COB 30 W RGB.
LED stroboscopique : 21 LED blanches 0,5 W.
télécommande infrarouge
Prêt pour une connexion DMX sans fil avec l'option WTR-DMX
Afficheur digital avec menu déroulant
Entrée et sortie secteur sur fiches IEC
Modes de fonctionnement : Autonome, Mode maître/esclave, Mode DMX 1 à 22 canaux
Entrée et sortie DMX
Consommation : 78 W
Alimentation : AC 100/240V - 50/60Hz
Dimensions : 280 x 275 x 76 mm
Poids net : 1,81 kg



IP20 7x8W RGBW

PARTY SPOT
LED 7x8W RGBW compact

Code : B04189 79€^{TTC}

JBSYSTEMS

7 LEDs 8W RGBW
Afficheur digital avec menu déroulant
Entrée et sortie secteur sur fiches IEC
Modes de fonctionnement : Autonome, Mode maître/esclave, Mode DMX, Utilisable avec les contrôleurs LEDCON-02 ou LEDCON-XL
Entrée et sortie DMX
Consommation : 38 W
Alimentation : AC 100/240V - 50/60Hz
Dimensions : 190 x 190 x 140 mm
Poids net : 1,48 kg



IP20 100W COB 70° 15°

COB SLIM100-RGB
Projecteur LED COB compact économe en énergie !

Code : B04415 309€^{TTC}

BriteQ
LIGHT RESEARCH

1 LED COB 100W RGB
Ouverture du faisceau : 15° ou 70°
Intensité lumineuse : 1165 Lux à 3 m en 15°
Prêt pour une connexion DMX sans fil avec l'option WTR-DMX télécommande infrarouge
Afficheur digital avec menu déroulant
Entrée/sortie secteur sur fiches Powercon
Modes de fonctionnement : Autonome, Mode maître/esclave, Mode DMX, Utilisable avec les contrôleurs LEDCON-02 MK2
Consommation : 120 W
Alimentation : AC 100/240V - 50/60Hz
Entrée et sortie DMX
Dimensions : 245 x 280 x 140 mm
Poids net : 3,46 kg



PROJECTEURS FLAT



CASE for 4x COB-PLANO

4x COB-PLANO + 1x LEDCON-02 Mk2

Code : B03252

119€^{TTC}



Mallette légère et compacte conçue pour
4x COB-PLANO + LEDCON-02 Mk2
Dimensions externes : 550 x 315 x 250 mm



COB-PLANO

36W RGB COB, 100°+15°

Code : B04951

139€^{TTC}



1 LED COB 36W RGB
Ouverture du faisceau : 15° ou 100°
télécommande infrarouge
Afficheur digital avec menu déroulant
Entrée et sortie secteur sur fiches IEC
Modes de fonctionnement :
Autonome, Mode maître/esclave, Mode DMX, Utilisable avec les contrôleurs LEDCON-02 MK2
Consommation : 40 W
Alimentation : AC 100/240V - 50/60Hz
Entrée et sortie DMX
Dimensions : 202 x 120 x 224 mm
Poids net : 2,14 kg

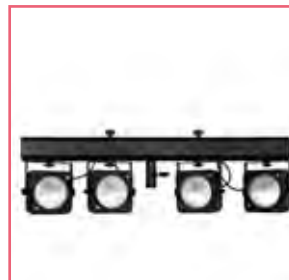

COB-4BAR

4xCOB RGB 36W + IR + Flightcase

Code : B04952

399€^{TTC}



4 x 1 LED COB 36W RGB
Ouverture du faisceau : 15° ou 100°
télécommande infrarouge
Prêt pour une connexion DMX sans fil avec l'option WTR-DMX
Afficheur digital avec menu déroulant
Entrée et sortie secteur sur fiches IEC
Modes de fonctionnement :
Autonome, Mode maître/esclave, Mode DMX, Utilisable avec les contrôleurs LEDCON-02 MK2 ou COB-4BAR
FOOTCONTROL
Consommation : 120 W
Alimentation : AC 100/240V - 50/60Hz
Entrée et sortie DMX
Dimensions : 1000 x 82 x 320mm
Poids net : 11 kg

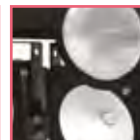

COB-4BAR FOOTCONTROL

Pédalier pour COB-4BAR

Code : B04953

49€^{TTC}

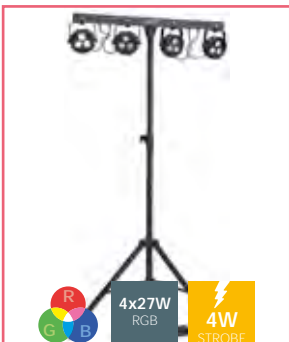

LIVESET

Barre de 4 projecteurs à LEDs 3x9W RGB et 4 LEDs flash blanches 1W

Code : H10482

199€^{TTC}



12 LEDs 9W tricolores
4 LEDs 1W blanches (stroboscope)
Ouverture du faisceau : 15°
Pédalier WIFI
Modes de fonctionnement : DMX, Autonome, Musical, Maître/esclave
Trépied ajustable de 1,5m à 2m
Sac de transport pour la rampe+pédalier
Housse de transport pour le trépied fourni
Alimentation : 100-240V 50/60Hz
Consommation : 108 Watts
Dimensions : 1032 x 70 x 235 mm
Poids net : 10,2 kg

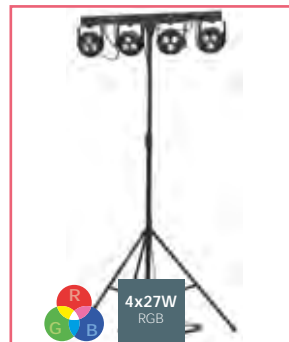
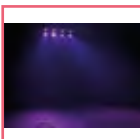

MINISET

Rampe d'animation de 4 projecteurs

Code : H10201

169€^{TTC}



12 LEDs 9W tricolores
Ouverture du faisceau : 15°
Pédalier pour Black-out et programmes
Modes de fonctionnement : DMX, Autonome, Musical, Maître/esclave
Trépied ajustable de 1,5m à 2m
Sac de transport pour la rampe+pédalier
Housse de transport pour le trépied fourni
Alimentation : 100-240V 50/60Hz
Consommation : 55 Watts
Dimensions : 910 x 242 x 50 mm
Poids net : 10 kg





LIGHT EFFECT CASE 1

Flightcase solide pour le transport d'effets lumière.

Code : B03216

199€^{TTC}



CASE for COB-4BAR

Mallette légère et compacte, spécialement conçue pour transporter un COB-4BAR

Code : B03249

149€^{TTC}



FLY8-irLEDFLAT

Flight-case pour 8x FLAT12SIX

Code : H10739

429€^{TTC}



Flight case solide pour le transport
Divisé en 5 compartiments:
2x compartiments (465x285x260mm)
1x compartiment (190x69x260mm)
1x compartiment (150x69x260mm)
1x compartiment (95x69x260mm)

Mallette légère et compacte, spécialement conçue pour transporter un COB-4BAR
Dimensions externes : 105 x 34 x 16 cm



18x12W
RGBWAUV

40°

irLED64-18x12SIXsb-Air

PAR64 à 18 LEDs RGBWAUV - DMX sans fil

Code : H10532

369€^{TTC}

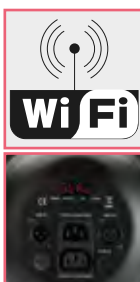

18x12W
RGBWAUV

40°

irLED64-18x12SIXsb

PAR64 à LEDs RGBWAUV - Avec télécommande infrarouge

Code : H10138

369€^{TTC}



18x12W
RGBWAUV

40°

irLED64-18x12SIXss

PAR64 à LEDs RGBWAUV - Avec télécommande infrarouge - Aluminium

Code : H10137

369€^{TTC}



18 LEDs 12W six couleurs RGBWA + UV
Ouverture du faisceau : 40°
Intensité lumineuse : 3350 Lux à 3 m
Emetteur et récepteur airDMX sans fil intégré. Bande de fréquence 2,4 GHz
Compatible avec le boîtier AirBox-ER1 télécommande infrarouge
Afficheur digital avec menu déroulant
Entrée et sortie secteur sur fiches IEC
Modes de fonctionnement :
DMX 2 à 9 canaux, Couleurs fixes, Programmes Step ou Fade, Mode auto avec sensibilité sonore, Mode Slave (esclave), Edition et lecture d'un programme libre de 20 étapes
Consommation : 240 W
Alimentation : AC 100/240V - 50/60Hz
Entrée et sortie DMX
Boîtier aluminium noir
Dimensions : 340 x 270 x 220 mm
Poids net : 5,4 kg

18 LEDs 12W six couleurs RGBWA + UV
Ouverture du faisceau : 40°
Intensité lumineuse : 3350 Lux à 3 m
télécommande infrarouge
Afficheur digital avec menu déroulant
Entrée et sortie secteur sur fiches IEC
Modes de fonctionnement :
DMX 2 à 9 canaux, Couleurs fixes, Programmes Step ou Fade, Mode auto avec sensibilité sonore, Mode Slave (esclave), Edition et lecture d'un programme libre de 20 étapes
Consommation : 240 W
Alimentation : AC 100/240V - 50/60Hz
Entrée et sortie DMX
Boîtier aluminium noir
Dimensions : 340 x 270 x 220 mm
Poids net : 5,4 kg

18 LEDs 12W six couleurs RGBWA + UV
Ouverture du faisceau : 40°
Intensité lumineuse : 3350 Lux à 3 m
télécommande infrarouge
Afficheur digital avec menu déroulant
Entrée et sortie secteur sur fiches IEC
Modes de fonctionnement :
DMX 2 à 9 canaux, Couleurs fixes, Programmes Step ou Fade, Mode auto avec sensibilité sonore, Mode Slave (esclave), Edition et lecture d'un programme libre de 20 étapes
Consommation : 240 W
Alimentation : AC 100/240V - 50/60Hz
Entrée et sortie DMX
Boîtier aluminium silver
Dimensions : 340 x 270 x 220 mm
Poids net : 5,4 kg

PROJECTEURS PAR



18x10W
RGBWA
40°

irLED64-18x10FIVEsb
PAR64 à 18 LEDs 5 couleurs 10W
Finition noir

Code : H10072 339€^{TTC}

Contest 

18 LEDs 10W RGB Blanc + Ambre
Ouverture du faisceau : 40°
Intensité lumineuse : 2150 Lux à 3 m
télécommande infrarouge
Afficheur digital avec menu déroulant
Entrée et sortie secteur sur fiches IEC
Modes de fonctionnement :
DMX 2 à 8 canaux, Couleurs fixes,
Programmes Step ou Fade, Mode auto
avec sensibilité sonore, Mode Slave
(esclave),
Edition et lecture d'un programme libre
de 20 étapes
Consommation : 165 W
Alimentation : AC 100/240V - 50/60Hz
Entrée et sortie DMX
Boîtier aluminium noir
Dimensions : 340 x 270 x 220 mm
Poids net : 4,6 kg





18x10W
RGBWA
40°

irLED64-18x10FIVEss
PAR64 à 18 LEDs 5 couleurs 10W -
Finition aluminium

Code : H10073 339€^{TTC}

Contest 

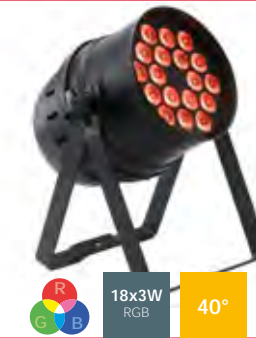
18 LEDs 10W RGB Blanc + Ambre
Ouverture du faisceau : 40°
Intensité lumineuse : 2150 Lux à 3 m
télécommande infrarouge
Afficheur digital avec menu déroulant
Entrée et sortie secteur sur fiches IEC
Modes de fonctionnement :
DMX 2 à 8 canaux, Couleurs fixes,
Programmes Step ou Fade, Mode auto
avec sensibilité sonore, Mode Slave
(esclave),
Edition et lecture d'un programme libre
de 20 étapes
Consommation : 165 W
Alimentation : AC 100/240V - 50/60Hz
Entrée et sortie DMX
Boîtier aluminium silver
Dimensions : 340 x 270 x 220 mm
Poids net : 4,6 kg

18x3W
RGB
40°

irLED64-18x3TCsb
PAR64 à 18 LEDs TRI 3W
Finition noir

Code : H9876 199€^{TTC}

Contest 

18 LEDs 3W RGB
Ouverture du faisceau : 40°
Intensité lumineuse : 1150 Lux à 3 m
télécommande infrarouge
Afficheur digital avec menu déroulant
Entrée et sortie secteur sur fiches IEC
Modes de fonctionnement :
DMX 2 à 6 canaux, Couleurs fixes,
Programmes Step ou Fade, Mode auto
avec sensibilité sonore, Mode Slave
(esclave),
Consommation : 60 W
Alimentation : AC 100/240V - 50/60Hz
Entrée et sortie DMX
Boîtier aluminium noir
Dimensions : 340 x 270 x 220 mm
Poids net : 4,3 kg



18x3W
RGB
40°

irLED64-18x3TCss
PAR64 à 18 LEDs TRI 3W- Finition alu

Code : H9875 199€^{TTC}

Contest 

18 LEDs 3W RGB
Ouverture du faisceau : 40°
Intensité lumineuse : 1150 Lux à 3 m
télécommande infrarouge
Afficheur digital avec menu déroulant
Entrée et sortie secteur sur fiches IEC
Modes de fonctionnement :
DMX 2 à 6 canaux, Couleurs fixes, Pro-
grammes Step ou Fade, Mode auto avec
sensibilité sonore, Mode Slave (esclave),
Consommation : 60 W
Alimentation : AC 100/240V - 50/60Hz
Entrée et sortie DMX
Boîtier aluminium silver
Dimensions : 340 x 270 x 220 mm
Poids net : 4,3 kg





FLY-irLED64x6
Flight-case pour 6 PAR64

Code : H10338 429€^{TTC}

Contest 

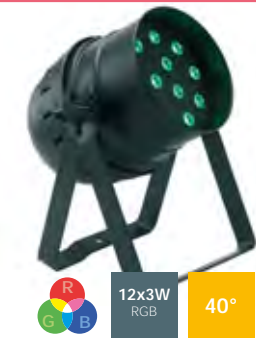
Dimensions extérieures - L x P x H : 850
x 580 x 585 mm
Dimensions des compartiments :
260 x 260 mm Profondeur : 440 mm
Epaisseur du capot : 65 mm



12x3W
RGB
40°

irLED56-12x3TCsb
PAR56 à 12 LEDs TRI 3W - Finition noir

Code : H9872 149€^{TTC}

Contest 

12 LEDs 3W RGB
Ouverture du faisceau : 40°
Intensité lumineuse : 1030 Lux à 3 m
télécommande infrarouge
Afficheur digital avec menu déroulant
Entrée et sortie secteur sur fiches IEC
Modes de fonctionnement :
DMX 2 à 6 canaux, Couleurs fixes, Pro-
grammes Step ou Fade, Mode auto avec
sensibilité sonore, Mode Slave (esclave),
Consommation : 40 W
Alimentation : AC 100/240V - 50/60Hz
Entrée et sortie DMX
Boîtier aluminium noir
Dimensions : 360 x 270 x 170 mm
Poids net : 2,8 kg







12x3W RGB **40°**

irLED56-12x3TCss
Projecteur PAR56 à 12 LEDs TRI 3W Finition alu - Télécommande infra rouge

Code : H9871 149€^{TTC}



12 LEDs 3W RGB
Ouverture du faisceau : 40°
Intensité lumineuse : 1030 Lux à 3 m
télécommande infrarouge
Afficheur digital avec menu déroulant
Entrée et sortie secteur sur fiches IEC
Modes de fonctionnement :
DMX 2 à 6 canaux, Couleurs fixes,
Programmes Step ou Fade, Mode auto
avec sensibilité sonore, Mode Slave
(esclave),
Consommation : 40 W
Alimentation : AC 100/240V - 50/60Hz
Entrée et sortie DMX
Boîtier aluminium silver
Dimensions : 360 x 270 x 170 mm
Poids net : 2,8 kg





12x12W RGBWAUV **15°**

BT-STAGEPAR 6in1
Projecteur 12x 12W RGBWA+UV - 15°

Code : B04377 339€^{TTC}



12 LEDs 12W six couleurs RGBWA + UV
Ouverture du faisceau : 25°
Afficheur digital avec menu déroulant
Entrée secteur sur fiches IEC
Modes de fonctionnement :
DMX 1 à 9 canaux , Couleurs fixes,
Programmes Step ou Fade, Mode auto
avec sensibilité sonore, Mode Slave
(esclave),
Mode: Lampe Halogène ou Diode
Balance des blancs
Configuration à distance: RDM
Alimentation : AC 100/240V - 50/60Hz
Entrée et sortie DMX
finition: noir
Dimensions : 300 x 275 x 300 mm
Poids net : 3,5 kg





CW **100W 5600K** **60°**

COB PAR56-100CW SILVER
Projecteur à réflecteur parabolique à LED

Code : B04408 329€^{TTC}



Optique: 1 LED COB 100W 5600K
Angle d'ouverture: 60°
Afficheur digital avec menu déroulant
Entrée secteur sur fiches IEC
Modes de fonctionnement :
DMX 1 à 2 canaux , Couleurs fixes, Pro-
grammes Step ou Fade, Mode auto avec
sensibilité sonore, Mode Slave (esclave),
Mode: Lampe Halogène ou Diode
Alimentation : 100-240V/50-60Hz
Entrée et sortie DMX
finition: silver
Livré avec lentille 25°, porte filtre
Dimensions : 417 x 286 x 260 mm
Poids : 2.8 kg





WW **100W 3200K** **60°**

COB PAR56-100WW BLACK
Projecteur à réflecteur parabolique à LED

Code : B04411 329€^{TTC}



Optique: 1 LED COB 100W 3200K
Angle d'ouverture: 60°
Afficheur digital avec menu déroulant
Entrée secteur sur fiches IEC
Modes de fonctionnement :
DMX 1 à 2 canaux , Couleurs fixes, Pro-
grammes Step ou Fade, Mode auto avec
sensibilité sonore, Mode Slave (esclave),
Mode: Lampe Halogène ou Diode
Alimentation : 100-240V/50-60Hz
Entrée et sortie DMX
finition: noir
Livré avec lentille 25°, porte filtre
Dimensions : 417 x 286 x 260 mm
Poids : 2.8 kg





WW **100W 3200K** **60°**

COB PAR56-100WW SILVER
Projecteur LED à réflecteur parabolique

Code : B04410 329€^{TTC}



Optique: 1 LED COB 100W 3200K
Angle d'ouverture: 60°
Afficheur digital avec menu déroulant
Entrée secteur sur fiches IEC
Modes de fonctionnement :
DMX 1 à 2 canaux , Couleurs fixes, Pro-
grammes Step ou Fade, Mode auto avec
sensibilité sonore, Mode Slave (esclave),
Mode: Lampe Halogène ou Diode
Alimentation : 100-240V/50-60Hz
Entrée et sortie DMX
finition: silver
Livré avec lentille 25°, porte filtre
Dimensions : 417 x 286 x 260 mm
Poids : 2.8 kg





RGB **100W COB RGB** **50°**

COB PAR56-RGB
LED RGB COB de 100W

Code : B04403 329€^{TTC}



Optique: 1 LED COB 100W RGB
Angle d'ouverture: 50°
Afficheur digital avec menu déroulant
Entrée secteur sur fiches IEC
Modes de fonctionnement :
DMX 3,4 et 5 canaux , Couleurs fixes,
Programmes Step ou Fade, Mode auto
avec sensibilité sonore, Mode Slave
(esclave),
Alimentation : 100-240V/50-60Hz
Entrée et sortie DMX
finition: noir
Livré avec lentille 25°, porte filtre
Dimensions : 417 x 286 x 260 mm
Poids : 2.8 kg



PROJECTEURS PAR



COB BARNDOOR/ Black

Volet coupe flux pour COB PAR56

Code : B04413 34.90€^{TTC}



COB BARNDOOR/ Silver

Volet coupe flux pour COB PAR56

Code : B04414 34.90€^{TTC}



PROJECTOR CASE

Flightcase pour transporter 4 projecteurs

Code : B03253 329€^{TTC}



RETRO-PAR20 RGBW

PAR20 à LED 15W RGBW

Télécommande IR

Code : B05129 64.90€^{TTC}



Pour :
BRITEQ COB-PAR
BRITEQ BT-Stagepar 6in1
BRITEQ BT-Theatre 1EZ
BRITEQ BT-Theatre 100EC

Projecteur LED RETRO-PAR20
1 x LED 15 W RVBW.
Ouverture: 10°
Télécommande infrarouge IR-3
16 couleurs fixes (avec gradation).
Entrelacement de couleur « fondu »,
« transition douce » et « flash » (avec
commande de vitesse).
Fonction stroboscopique (avec com-
mande de vitesse).
Mode à commande sonore facile
d'utilisation.
Alimentation : 100-240V/50-60Hz
finition: noir
Dimensions : 198 x 112 x 100 mm
Poids : 0.65 kg



PIN15QC

Projecteur beam 4° avec
LEDs quadricouleurs de 15W

Code : H10595 129€^{TTC}

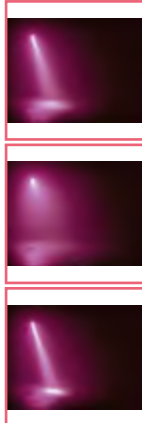

PIN15W

Projecteur beam 4° avec LED blanc chaud
de 15W

Code : H10709 99€^{TTC}



BEAMSPOT1-DMX FC

Projecteur 15W RGBW, équipé d'une
lentille très étroite de 4°

Code : B04957 149€^{TTC}



1 x LED 15W RGBW
Ouvertures : 4° | 10° | 45°
Consommation : 17 W
Alimentation : AC100V-240V. 60Hz-50Hz
IEC IN/OUT
DMX 3 broches IN/OUT
Programmes automatiques ou musicaux
Contrôle DMX : 1,4,7,12 canaux
Télécommande infrarouge
Dimensions : 135 x 203 x 172 mm
Poids net : 1,4 kgs

1 x LED 15W blanc chaud
Ouvertures : 4° | 10° | 45°
Consommation : 17 W
Alimentation : AC100V-240V. 60Hz-50Hz
IEC IN/OUT
DMX 3 broches IN/OUT
Programmes automatiques ou musicaux
Contrôle DMX : 1, 2 canaux
Télécommande infrarouge
Dimensions : 135 x 203 x 172 mm
Poids net : 1,4 kgs

1 x LED 15W RGBW
Ouvertures : 4° | 10° | 45°
Consommation : 17 W
Alimentation : AC100V-240V. 60Hz-50Hz
Powercon IN/OUT
DMX 3 broches IN/OUT
Contrôle DMX : 4 à 7 canaux
Dimensions : 125 x 196 x 172 mm
Poids net : 1,23 kgs







NW 15W 4°

BEAMSPOT1-DMX NW
Projecteur 15W BLANC équipé d'une lentille très étroite de 4°.

Code : B04956 149€^{TTC}



1 x LED 15W Blanc naturel 4500K
Ouvertures : 4° | 10° | 45°
Consommation : 17 W
Alimentation : AC100V-240V. 60Hz-50Hz
Powercon IN/OUT
DMX 3 broches IN/OUT
Contrôle DMX : 1 à 2 canaux
Dimensions : 125 x 196 x 172 mm
Poids net : 1,23 kgs



WW 15W 4°

BEAMSPOT1-DMX WW
15W BLANC CHAUD lentille de 4°

Code : B04960 149€^{TTC}



1 x LED 15W Blanc chaud 3200K
Ouvertures : 4° | 10° | 45°
Consommation : 17 W
Alimentation : AC100V-240V. 60Hz-50Hz
Powercon IN/OUT
DMX 3 broches IN/OUT
Contrôle DMX : 1 à 2 canaux
Dimensions : 125 x 196 x 172 mm
Poids net : 1,23 kgs

NW 15W 4°

BEAMSPOT1-TRIAC NW
Projecteur BLANC 15 W

Code : B04955 89€^{TTC}



1 x LED 15W Blanc naturel 4500K
Ouvertures : 4° | 10° | 45°
PAS DE DMX : peut être contrôlé à l'aide d'un gradateur triac traditionnel / modulateur de lumière triac ou avec le variateur situé sur le panneau arrière.
Consommation : 17 W
Alimentation : AC100V-240V. 60Hz-50Hz
Cordon d'alimentation fixe avec prise secteur standard
Dimensions : 125 x 196 x 172 mm
Poids net : 1,23 kgs









WW 15W 4°

BEAMSPOT1-TRIAC WW
Ce projecteur BLANC 15 W

Code : B04954 89€^{TTC}

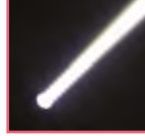

1 x LED 15W Blanc chaud 3200K
Ouvertures : 4° | 10° | 45°
PAS DE DMX : peut être contrôlé à l'aide d'un gradateur triac traditionnel / modulateur de lumière triac ou avec le variateur situé sur le panneau arrière.
Consommation : 17 W
Alimentation : AC100V-240V. 60Hz-50Hz
Cordon d'alimentation fixe avec prise secteur standard
Dimensions : 125 x 196 x 172 mm
Poids net : 1,23 kgs

LED PINSPOT
Projecteur blanc LED 3W, lentilles incl. 6° + 11°

Code : B04918 49€^{TTC}



1 x LED 3W
Ouvertures : 6° | 11°
Consommation : 8 W
Alimentation : AC100V-240V. 60Hz-50Hz
Cordon d'alimentation fixe avec prise secteur standard
Dimensions : 104 x 78 x 55 mm
Poids net : 0,44 kgs



PAR46/black
PAR 46 avec socquet E27 en couleur noir.

Code : B02066 32,90€^{TTC}



Idéal pour magasins et showrooms!
Cordon secteur prise inclus
douille E27 pour lampe PAR 38 (lampe n'est pas inclus)
Porte-filtre incluse
Finition: noir
Longueur totale sans support: 31cm
Coupe-flux disponible en option

PROJECTEURS PAR



PAR46/silver

PAR 46 avec socquet E27 en couleur chrome.

Code : B02053 32,90€^{TTC}



PAR46-BARN/black

Volet coupe flux pour PAR46

Code : B02079 19,90€^{TTC}



PAR46-BARN/silver

Volet coupe flux pour PAR46

Code : B02080 19,90€^{TTC}



PINSPOT/Black

Projecteur pour lampe PAR36

Code : B02034 17,90€^{TTC}



Idéal pour magasins et showrooms!
Cordon secteur prise inclus
douille E27 pour lampe PAR 38 (lampe n'est pas inclus)
Porte-filtre incluse
Finition: silver
Longueur totale sans support: 31cm
Coupe-flux disponible en option

Projecteur pour lampe PAR 36 30W/6V
Equipé d'un transformateur, porte fusible et clips pour fixer la lampe
Finition: noir
Sans lampe



PAR30/black

Projecteur pour lampe PAR 30 ou PAR 20

Code : B02088 19€^{TTC}



PAR30/silver

Projecteur pour lampe PAR 30 ou PAR 20

Code : B02087 19€^{TTC}



PAR30-BARN/black

Volet coupe flux pour PAR30

Code : B02077 14,90€^{TTC}



PAR30-BARN/silver

Volet coupe flux pour PAR30

Code : B02078 14,90€^{TTC}



Projecteur pour lampe Par 30 ou Par 20
Compatible avec les lampes halogènes et lampes à LED douille E27
Alimentation 230 V AC
Finition: noir
Longueur totale sans support: 22 cm
Sans lampe

Projecteur pour lampe Par 30 ou Par 20
Compatible avec les lampes halogènes et lampes à LED douille E27
Alimentation 230 V AC
Finition: silver
Longueur totale sans support: 22 cm
Sans lampe

PROJECTEURS PAR



PAR20/black
Projecteur pour lampe PAR 20

Code : B02086 14.90€^{TTC}



Projecteur pour lampe PAR 20
Finition: noir
Longueur totale sans support: 17cm
Sans lampe



PAR20/silver
Projecteur pour lampe PAR 20

Code : B02085 14.90€^{TTC}



Projecteur pour lampe PAR 20
Finition: silver
Longueur totale sans support: 17cm
Sans lampe



PAR20-BARN/black
Volet coupe flux pour PAR20

Code : B02075 12.90€^{TTC}



PAR20-BARN/silver
Volet coupe flux pour PAR20

Code : B02076 12.90€^{TTC}



PAR16/black GU10 socket
Projecteur pour lampe PAR 16

Code : B02061 13.90€^{TTC}



Douille GU10 pour l'utilisation de:
Lampes à LED (GU10) Lampe halogène
35W ou 50W/230V
Finition: noir
Pas de transfo nécessaire
Longueur totale sans support: 14,5cm
Sans lampe



PAR16/Silver GU10 socket
Projecteur pour lampe PAR 16

Code : B02055 13.90€^{TTC}



Douille GU10 pour l'utilisation de:
Lampes à LED (GU10) Lampe halogène
35W ou 50W/230V
Finition: silver
Pas de transfo nécessaire
Longueur totale sans support: 14,5cm
Sans lampe



PAR16-BARN/black
Volet coupe flux pour PAR16

Code : B02073 11.90€^{TTC}



PAR16-BARN/silver
Volet coupe flux pour PAR16

Code : B02074 11.90€^{TTC}



TF36
Transformateur pour lampe PAR36
(30W/6V)

Code : B02045 9.90€^{TTC}



PANNEAUX, BLINDERS ET FLOOD



PIX44

Projecteur Flood à 16 LEDs 30W TRI COBA-vec afficheur LCD

Code : H10016

849€^{TTC}



16 LEDs COB
LEDs 30W tricolores
Ouverture du faisceau : 60°
Entrée et sortie DMX sur XLR 3 et 5 broches
Entrée et sortie alimentation sur PowerCON (5 projecteurs reliés entre eux maximum)
Consommation : 500W
Alimentation : AC 100/240V - 50/60Hz
Refroidissement par ventilation thermo régulée
Dimensions : 345 x 345 (365 avec la lyre) x 180 mm
Poids net : 8,25 Kg



Powerpixel4-RGB

Barre à 4 LEDs 30W TRI COB Avec afficheur LCD

Code : B04400

419€^{TTC}



4 LEDs COB
LEDs 30W tricolores
Ouverture du faisceau : 60°
Entrée et sortie DMX sur XLR 3 et 5 broches
Entrée et sortie alimentation sur PowerCON® (20 projecteurs reliés entre eux maximum)
Consommation : 120W
Alimentation : AC 100/240V - 50/60Hz
Refroidissement par ventilation thermo régulée
Dimensions : 440 x 150 x 180 mm
Poids net : 5 Kg



Powerpixel8-RGB

Barre à 8 LEDs 30W TRI COB Avec afficheur LCD

Code : B04401

579€^{TTC}



8 LEDs COB
LEDs 30W tricolores
Ouverture du faisceau : 60°
Entrée et sortie DMX sur XLR 3 et 5 broches
Entrée et sortie alimentation sur PowerCON® (10 projecteurs reliés entre eux maximum)
Consommation : 240W
Alimentation : AC 100/240V - 50/60Hz
Refroidissement par ventilation thermo régulée
Dimensions : 880 x 60 x 170 mm
Poids net : 8 Kg



PROJECTOR CASE 2

Flightcase pour POWERPIXEL8-RGB, POWERPIXEL4-RGB, BEAMBAR10-RGBW, BEAMBAR5-RGBW

Code : B03257

649€^{TTC}



BT-BLINDER2 IP

Le nouveau Blinder prêt à tout et par tout temps

- ✓ La robustesse et la résistance aux intempéries
- ✓ Le rendu de la LED avec le point rouge
- ✓ L'accroche qui permet de faire des barres ou des colonnes



BT-BLINDER2 IP

Proj. 2x130W COB avec redshift

Code : B05520

899€^{TTC}



Entrée d'alimentation secteur : 100 à 240 V AC, 50/60 Hz
Fusible interne : 250 V ca/T2A
Branchements électriques : Neutrik® PowerCON TRUE1 (entrée/sortie)
Consommation électrique (plein régime) : 310 W
Facteur de puissance : → 0,95
Raccordement en série : 5 unités (à 240 V ca)
Classe de protection : 1
Indice de protection : IP65 - usage en extérieur
Connexions DMX : XLR à 5 broches mâle/femelle (kit de modification vers XLR à 3 broches disponible)
Nb. de canaux DMX utilisés : 4 + 6 + 10 canaux
LED : 2 de 135 W (blanc chaud et jaune)



BT-BLINDER2 IP RIGGING SET

Kit de montage pour BT-BLINDER2 IP

Code : B05522

99€^{TTC}



Température de couleur [CCT] : 1 650 K 3 000 K (effet de EFFET AMBRE)
Facteur IRC : → 97
Fréquence de rafraîchissement des LED : 3,6 kHz
Fréquence du stroboscope : 0,5 30 Hz
Température ambiante : 40 °C
Poids : 8,1 kg (8,8 kg avec le jeu d'éléments de fixation)



CASE FOR 3x BT-BLINDER2 IP

Flightcase pour 3 x BT-BLINDER2 I

Code : B03290

549€^{TTC}





COB Blinder 2x100W

LED BLINDER équipé de deux projecteurs à LED blanches de 100Watt

Code : B04402

579€^{TTC}



BEAM MATRIX5x5-RGBW

5x5 MATRIX effect, 25x 15W RGBW 4,5°beams + Artnet

Code : B04416

1099€^{TTC}

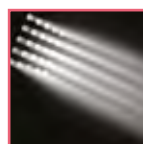

MATRIX5x5-CASE

Flightcase pour 6x MATRIX5x5

Code : B04422

339€^{TTC}



LED BLINDER équipé de deux projecteurs à LED blanches de 100W 3200k
Angle d'ouverture : 60°
Les deux projecteurs peuvent être contrôlés indépendamment
Mode DMX: 1, 2 ou 4 canaux
Mode statique : Gradateur effet stroboscopique Mode Maître/Esclave, Effet stroboscopique variable
Mode halogène (lent) ou LED (rapide)
Gradation 16bit de 0% à 100%
DMX IN/OUT sur fiche XLR 3/5 broches
POWER IN/OUT par Powercon
Alimentation: AC 100 - 240V, 50/60Hz
Consommation : 235W
Dimensions: 440 x 144 x 355 mm
Poids: 4,46 kg

25 LEDs 15W RGBW Matrix 5x5
Ouverture par lentille: 4,5°
Mode DMX: 4 à 150 canaux
Entrée/sortie Ethernet: support Art-Net
Programmes internes en mode autonome ou via DMX, Mode maître/esclave, couleurs statiques ou fade, chenillards statiques ou à déclenchement sonore.
Mode halogène (lent) ou LED (rapide)
Balance des blancs individuelle par Pixel
Quatre courbes de variation d'intensité
DMX IN/OUT sur fiche XLR 3/5 broches
POWER IN/OUT par Powercon
Alimentation: AC 100 - 240V, 50/60Hz
Consommation : 415W
Dimensions: 550 x 550 x 120 mm
Poids: 18 kg



PANNEAUX, BLINDERS ET FLOOD



BEAMBAR5-RGBW
LED Narrow Beam Bar, 5x 15W RGBW
Osram + ArtNet

Code : B04419 479€^{TTC}



5 LEDs 15W RGBW Osram
Ouverture par lentille: 4,5°
Filtre Frost: inclus
Mode DMX: 3 à 30 canaux
Entrée/sortie Ethernet: support Art-Net
Programmes internes en mode autonome ou via DMX, Mode maître/esclave, couleurs statiques ou fade, chenillards statiques ou à déclenchement sonore.
Mode halogène (lent) ou LED (rapide)
Balance des blancs individuelle par Pixel
Quatre courbes de variation d'intensité DMX IN/OUT sur fiche XLR 3/5 broches
POWER IN/OUT par Powercon
Alimentation: AC 100 - 240V, 50/60Hz
Consommation : 100W
Dimensions: 440 x 182 x 160 mm
Poids: 6,02 kg



PIX9W33
Projecteur Flood à 9 LEDs 9W TRI

Code : H10133 179€^{TTC}



9 LEDs 9W RGB
Ouverture du faisceau : 25°
Afficheur digital avec menu déroulant pour le contrôle
Mode DMX: 2 à 30 canaux
Couleurs fixes, Programmes Step ou Fade,
Mode automatique, Mode audio avec sensibilité sonore, Mode Slave (esclave)
Mode multi-esclaves pour enchaîner les patterns sur plusieurs appareils
DMX IN/OUT sur fiche XLR 3 broches
POWER IN/OUT par fiche IEC
Alimentation : AC 100/240V - 50/60Hz
Consommation : 110W
ventilation thermo régulée
Dimensions : 260 x 260 x 180 mm
Poids net : 4,9 Kg



PIX9W14
Barre à 4 LEDs 9W TRI

Code : H10134 99€^{TTC}



4 LEDs 9W RGB
Ouverture du faisceau : 25°
Afficheur digital avec menu déroulant pour le contrôle
Mode DMX: 2 à 15 canaux
Couleurs fixes, Programmes Step ou Fade,
Mode automatique, Mode audio avec sensibilité sonore, Mode Slave (esclave)
Mode multi-esclaves pour enchaîner les patterns sur plusieurs appareils
DMX IN/OUT sur fiche XLR 3 broches
POWER IN/OUT par fiche IEC
Alimentation : AC 100/240V - 50/60Hz
Consommation : 48W
ventilation thermo régulée
Dimensions : 340 x 140 x 140 mm
Poids net : 2,9 Kg



BT-GLOWPANEL BLACK
Matrice à 36 lentilles 4° avec effets RGB

Code : B05503 649€^{TTC}



36 LEDs 3W 2800K lentille 4°
144 LEDs SMD 5050 pour Effets RGB (glow)
Afficheur LCD: menu déroulant pour le contrôle
5 Modes DMX : 4 à 48 canaux
Contrôle DMX intégral avec différents modes de canaux, du simple mode 4 canaux au mode 48 canaux pour un contrôle RVB+gradateur complet de chaque pixel et panneau.
Mode automatique, Mode Slave (esclave)
DMX IN/OUT sur fiche XLR 3 broches
POWER IN/OUT par Powercon
Alimentation : AC 100/240V - 50/60Hz
Consommation : 190W
ventilation : convection naturelle
Dimensions : 500 x 500 x 84 mm
Poids net : 8,5 Kg
Support de suspension en option:
BT-GLOWPANEL BRACKET



BT-GLOWPANEL BRACKET
Suspenste pour BT-GLOWPANEL.

Code : B04426 43.90€^{TTC}



Support de suspension pour le montage sur structure par grandes matrices de BT-GLOWPANEL.



CASE for 6x BT-GLOWPANEL
Flightcase pour 6x BT-GLOWPANEL

Code : B03269 379€^{TTC}





BT-RETRO

Un look rétro au service d'une scénographie moderne

La version compacte du BT-VINTAGE avec la même qualité de lumière et les effets Glow. Le design du projecteur permet de les associer mécaniquement pour en faire des ensembles selon vos besoins

Le BT-RETRO a un contrôle DMX intégré pour régler le variateur et les effets RGB. Il est préparé pour les studios de télévision avec un taux de rafraîchissement LED sans scintillement.

NEW

BT-RETRO
Small Vintage proj RGB-effect

Code : B05518 849€^{TTC}

NEW

BT-RETRO coupling adapter
Adapter to build BT-RETRO together

Code : B05519 19€^{TTC}

NEW

CASE FOR 2xBT-RETRO
Flightcase pour 2 x BT-RETRO

Code : B03289 529€^{TTC}

Entrée d'alimentation secteur : 100 à 240 V CA, 50/60 Hz
Lampe halogène (entrée secteur 110 V ca) : G9,5 - HPL-575W 120 V
Consommation électrique maximale : 480 W (halogène (limitée à 320 W) + LED (120 W) complètement allumée)
Fusible : 250 V T 6,3A (verre de 20 mm)
Connexions DMX : XLR à 3 et 5 broches mâle/femelle
Nb. de canaux DMX utilisés : 3 modes (5 + 6 + 7 canaux)
LED RVB : 48 unités RVB 3,5 W
Fréquence de rafraîchissement LED : 1 200 Hz
Poids : 8,66 kg
Lampe non fournie

HPL 575-X LL
(code B02171)

Lampe halogène 230V pour BT-RETRO Pour une lumière chaude et agréable

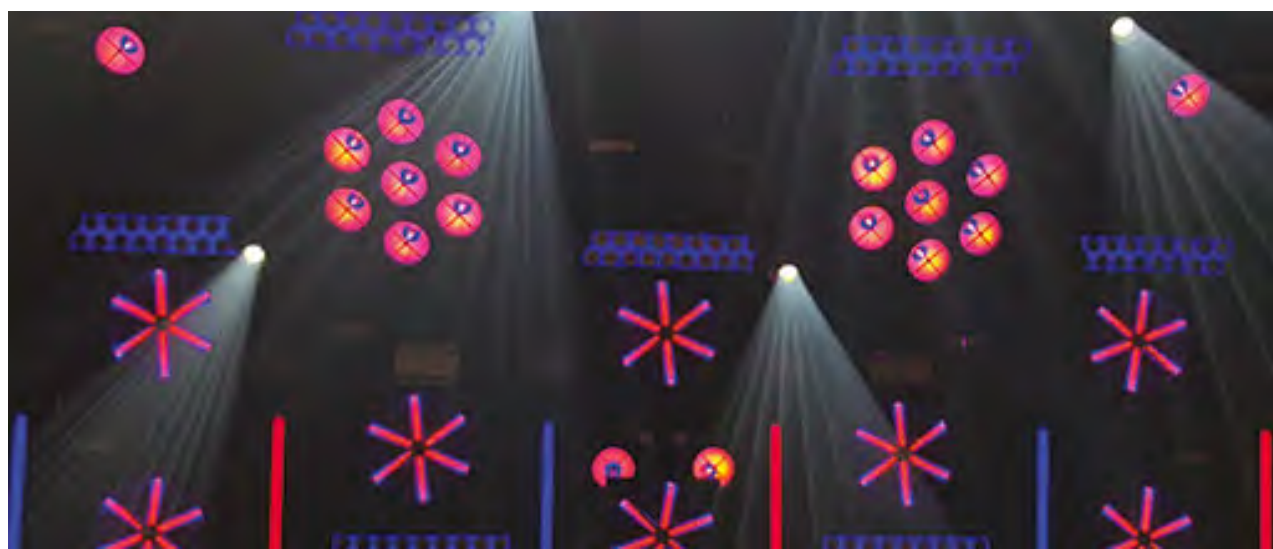

PROJECTEUR FLOOD

Ce projecteur style retro attrayant est parfait pour de nombreuses applications

La combinaison de son réflecteur doré et d'une lampe HPL-575 créent une lumière chaude et agréable.

Les LEDs RGB de haute puissance peuvent allumer le réflecteur pour produire des incroyables effets supplémentaires.

Le BT-VINTAGE a un contrôle DMX intégré pour régler le variateur et les effets RGB. Il est préparé pour les studios de télévision avec un taux de rafraîchissement LED sans scintillement.



BT-VINTAGE

Projecteur style retro avec réflecteur doré, lampe HPL-575 et LEDs RVB pour produire des incroyables effets de couleurs chaude.

Code : B04547

1049€^{TTC}



CASE for 2x BT-VINTAGE

Flightcase pour 2x BT-VINTAGE

Code : B03271

729€^{TTC}



HPL 575-X LL (code B02171)

Lampe halogène 230V pour BT-VINTAGE. Pour une lumière chaude et agréable



LEDs RVB (156 x 1W RVB)
DMX sans fil: Port USB pour dongle WTR-DMX (optionnel)
Entrée et sortie PowerCON
Entrée et sortie XLR 3/5 broches
Alimentation : AC 100/240V - 50/60Hz
Consommation : 980W
ventilation : convection naturelle
Dimensions : 696 x 650 x 370 mm
Poids net : 14 Kg
Lampe non fournie

PROJECTEUR À EFFETS

Le BT-LEDROTOR est un ventilateur de 70x70cm à effet LED de haute puissance pour les studios TV, la location, etc.

Chacune des 6 pales est équipée de 5 sections à LED RVB que vous pouvez contrôler individuellement.

En supplément un effet LED UV a été ajouté

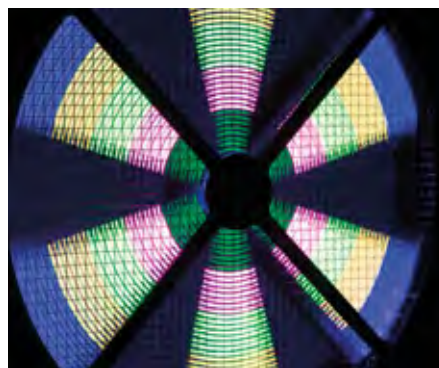

- ✓ L'effet pixel dynamique et coloré des pales en rotation
- ✓ L'UV qui permet d'ajouter un effet inédit en complément
- ✓ Le design ouvert qui permet de laisser passer la lumière au travers

NEW



UV fonction

BT-LEDROTOR
ROTOR LED RVB+UV contrôlé par DMX

Code : B05516 1099€^{TTC}

BriteQ
LIGHT RESEARCH

NEW



CASE FOR 4xBT-LEDROTOR
Flight case pour 4 x BT-Ledrotor

Code : B03283 779€^{TTC}

BriteQ
LIGHT RESEARCH

Entrée secteur : AC 100V - 240V, 50/60Hz

Connexions d'alimentation : Neutrik® PowerCON
Consommation électrique (pleine puissance) : 240 W
Enchaînement en guirlande : 9pcs (@ 240Vac)
Facteur de puissance : →0.95
Classe de protection : 1 Indice de protection IP : IP20
Fusible : fusible thermique 250V 3A (5 x 20mm)
Connexions DMX : 3 broches + 5 broches XLR mâle / femelle
Canaux DMX utilisés : 5 + 12 + 33 canaux
LEDs UV : 32pcs 3W (UV, 405nm)
LED RGB : 720pcs 0.2W RGB-leds
Fréquence de rafraîchissement des LEDs : 0,6 kHz
Température ambiante : 40°C
Poids : 18kg (20.3kg incl. 2x support au sol)



PROJECTEURS ASSERVIS

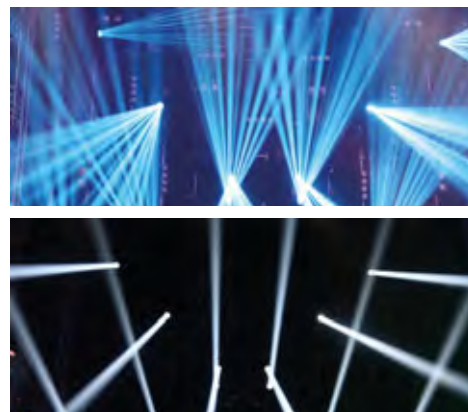

- Lampe OSRAM SIRIUS HRI 280 (7800 K°)
- BEAM : de 2,6° à 11°
- SPOT : de 5,2° à 23°
- 1 roue de 13 couleurs
- 14 gobos fixes + ouverture
- 9 gobos tournants remplaçables
- Prisme à 8 facettes + linéaire à 6 facettes
- Frost | Zoom + Focus



BTX-TITAN

Effets BEAM + SPOT + WASH

Code : B04378

2599€^{TTC}



CASE FOR 2x BTX-TITAN

Flight-case pour 2x BTX-TITAN

Code : B03251

579€^{TTC}



Source OSRAM SIRIUS HRI 280
Beam de 2,6° à 11°: 82 650 lux à 20 m
Spot de 5,2° à 23°: 25400 lux à 10 m
2 prismes cumulables:
Prisme 8 facettes circulaire rotatif
Prisme 6 facettes linéaire rotatif
roue de 9 gobos rotatifs+ ouvert
roue de 14 gobos fixes + ouvert
roue de 13 couleurs dichroïques (CTO-CTB)
Effet Frost (WASH)
Effets stroboscopiques
Focus + Zoom motorisé
Dimmer variable de 0 à 100%
Mode DMX: 16,24 ou 25 canaux
Afficheur à menu déroulant
Amplitude : Pan 540° - Tilt 270°
Consommation : 400W
Alimentation : AC 100/230V - 50/60Hz
Dimensions : 391x287x583 mm
Poids Net : 22 Kg

PROJECTEURS ASSERVIS



- LED 270W CW
- Zoom linéaire de 8 à 45°
- Prisme 3 facettes
- Roue de 7 gobos rotatifs + ouvert
- Roue de 9 gobos fixes
- Roue de 9 couleurs dont 2xCTO 1xCTB, UV + ouvert
- Iris
- Frost
- Focus



- Lyre 3-en-1 beam, spot, wash
- Source LED puissante
- 1 prisme linéaire rotatif 6 facettes
- 1 prisme circulaire rotatif 8 facettes
- Transition linéaire du mode Beam au mode Spot



BTX-SATURN
Lyre à LED 270 W

Code : B04428 2999€^{TTC}



MOVING HEAD CASE 3
Flight-case pour 4X BTX-SATURN

Code : B03273 729€^{TTC}



FUSION180
Lyre à LED 180W Beam Spot et Wash

Code : H10661 1899€^{TTC}



FLY2Fusion180
Flight-case pour 2x FUSION180

Code : H10737 699€^{TTC}



Source LED 270W CW
Zoom linéaire de 8 à 45°
Trichromie par filtres dichroïques CMY
Prisme 3 facettes circulaire rotatif
Roue de 7 gobos rotatifs+ ouvert
Roue de 9 gobos fixes
Roue de 9 couleurs dont 2xCTO, 1xCTB, UV + ouvert
Iris variable
Effet Frost | WASH |
Effets stroboscopiques
focus motorisé
Dimmer électronique variable de 0 à 100%
Mode DMX: 25 canaux
Afficheur à menu déroulant
Amplitude : Pan 540°- Tilt 270°
Alimentation IN/OUT: Neutrik PoweCon TRUE-1
DMX IN/OUT: XLR 3+5pin
Alimentation : AC 100/230V - 50/60Hz

Source LED 180W CW
Zoom linéaire de 6 à 21° (Beam à Spot)
Puissance lumineuse : 33000 lux à 5m [6°]
Prisme 8 facettes circulaire rotatif
Prisme 6 facettes linéaire rotatif
roue de 9 gobos rotatifs+ ouvert
roue de 12 gobos fixes + 3 réducteurs
roue de 10 couleurs dichroïques + ouvert
Filtre Frost progressif
Fonction wash allant de 34° à 60°
Stroboscope de 1 à 25 flashes / seconde

focus motorisé
Dimmer électronique variable de 0 à 100%
Mode DMX: 17,19 ou 20 canaux
Afficheur à menu déroulant
Amplitude : Pan 540° ou 630°- Tilt 270°
Consommation : 305W
Alimentation : AC 100/230V - 50/60Hz
Dimensions : 369x288x583 mm
Poids Net : 18 Kg



PROJECTEURS ASSERVIS



BTX-CIRRUS

La puissance l'ouverture et le pixel bien placé

NEW



BTX-CIRRUS
Lyre à LED 19x30W FC contrôle pixels 4-60°

Code : B05515 2899€^{TTC}



NEW



MOVING HEAD CASE
4
Flight case pour 2x BTX-CIRRUS

Code : B03288 729€^{TTC}



- Lyre wash à 19 LEDs Osram 30W RGBW
- 19000 Lux@5m/4°
- Full pixel mapping
- Zoom de 4° à 60°
- Moteurs triphasés Moons
- Fonctionnement silencieux

Entrée secteur : AC 100-240V, 50/60Hz,
50/60Hz
Consommation d'énergie : 650W

Connexions DMX : Entrée/sortie XLR 3
broches et 5 broches

Mouvement : Pan : Inclinaison 540° :
210° (+ verrouillage Pan/Tilt pour la
protection au transport)

Angle du faisceau : 4°→60°

Canaux DMX utilisés : 20-29-49-48-77-
86-96 Canaux
Lampe : 19 LEDs Osram 30W RGBW
RGBW

Poids : 16 kg

PROJECTEURS ASSERVIS



BTX-BEAM 5R

Lyre ultra puissante basé sur la lampe légendaire Philips MSD Platinum 5R!

Code : B04353

2099€^{TTC}



SWORD5R

Lyre BEAM à lampe Philips® MSD PLATINUM 5R

Code : H10409

1299€^{TTC}



RAY1R

Lyre beam à lampe HRI 100W OSRAM®

Code : H10410

859€^{TTC}



BT-TRACKER

Lyre super compacte mais très puissante lampe SIRIUS HRI-100 d'OSRAM !

Code : B04387

859€^{TTC}



Source Philips MSD Platinum 5R
Puissance lumineuse : 200000 lux à 10m
Ouverture du faisceau: 1 à 3,5°
Effets stroboscopiques
Focus motorisé
Filtre Frost
Prisme rotatif 8 facettes
roue de 17 gobos + ouvert
roue de 14 couleurs dichroïques + ouvert
Dimmer variable de 0 à 100%
Mode DMX: 19 canaux
Afficheur à menu déroulant pour l'assignation et le choix des différents modes
Amplitude : Pan 540° - Tilt 270°
Consommation : 290 W maximum
Alimentation : AC 100/230V - 50/60Hz
Dimensions : 415 x 343 x 487 mm
Poids Net : 20 Kg

Source Philips MSD Platinum 5R
Puissance lumineuse : 770000 lux à 5m
Ouverture du faisceau de 3,5°
Strobe, effet pulse et random strobe
Focus motorisé
Filtre Frost
Prisme rotatif 8 facettes
roue de 17 gobos + ouvert
roue de 14 couleurs dichroïques + ouvert
Dimmer variable de 0 à 100%
Mode DMX: 1,12 et 16 canaux
Shows synchronisés (micro interne)
Mode Master / Slave
Afficheur à menu déroulant pour l'assignation et le choix des différents modes
Amplitude : Pan 540° - Tilt 270°
Consommation : 270 W maximum
Alimentation : AC 100/230V - 50/60Hz
Dimensions : 500 x 394 x 525 mm
Poids Net : 18 Kg

Source Osram SIRIUS HRI 100W
Puissance lumineuse : 307200 lux à 5m
Ouverture du faisceau de 3°
Strobe, effet pulse et random strobe
Prisme rotatif 8 facettes
roue de 15 gobos + ouvert
roue de 14 couleurs dichroïques + ouvert
Dimmer variable de 0 à 100%
Mode DMX: 1,10 et 14 canaux
Shows synchronisés (micro interne)
Mode Master / Slave
Afficheur à menu déroulant pour l'assignation et le choix des différents modes
Amplitude : Pan 540° - Tilt 270°
Consommation : 194,5 W maximum
Alimentation : AC 100/230V - 50/60Hz
Dimensions : 279 x 225 x 387 mm
Poids Net : 9,2 Kg

Source Osram SIRIUS HRI 100W
Puissance lumineuse : 307200 lux à 5m
Ouverture du faisceau de 3°
Strobe, effet pulse et random strobe
Prisme rotatif 8 facettes
roue de 10 gobos + 4 réducteurs + ouvert
roue de 14 couleurs dichroïques + ouvert
Dimmer variable de 0 à 100%
Mode DMX: 5 et 12 canaux
Shows synchronisés (micro interne)
Mode Master / Slave
Afficheur à menu déroulant pour l'assignation et le choix des différents modes
Amplitude : Pan 540° - Tilt 270°
Consommation : 194,5 W maximum
Alimentation : AC 100/230V - 50/60Hz
Dimensions : 279 x 225 x 401 mm
Poids Net : 9,2 Kg



FLY-RAY1R-HE-Z0120Zx4

Flight-case pour 4 RAY1R ou 4 HEZ0120Z

Code : H10610

599€^{TTC}



CASE for 4x BT-TRACKER

Flight-case pour 4x BT-TRACKER.

Code : B03264

469€^{TTC}



FLY2CLUB-S1

Flight case pour Typhoon/Thunder/Cyclone/Wave

Code : H10247

269€^{TTC}



CASE FOR 2x BTX-BEAM 5R

Flight-case pour 2 x Briteq BTX-BEAM 5R

Code : B03239

399€^{TTC}



PROJECTEURS ASSERVIS



BTX-HAWK

Lyre très lumineuse contrôlée par un module à LED puissant de 180 W !

Code : B04398

1559€^{TTC}



Source LED 180W CW
focus motorisé
Ouverture du faisceau de 12°
Prisme rotatif 3 facettes + prisme linéaire
roue de 7 gobos rotatifs+ ouvert
roue de 9 gobos fixes + ouvert
roue de 7 couleurs dichroïques + ouvert
Filtre frost
Dimmer électronique variable de 0 à 100%
Mode DMX: 11 ou 13 canaux
Shows synchronisés (micro interne)
Mode Master / Slave
Afficheur à menu déroulant pour l'assignation et le choix des différents modes DMX sans fil: dongle WTR-DMX (optionnel)
Consommation : 230W
Alimentation : AC 100/230V - 50/60Hz
Dimensions : 393x558x288 mm
Poids Net : 16,5 Kg



Cyclone-120R

Lyre spot à LED 120 W et multieffets

Code : H10402

829€^{TTC}



Source LED 120W CW
focus manuel
Ouverture du faisceau de 15°
Strobe, effet pulse et random strobe
Prisme rotatif 3 facettes
roue de 6 gobos rotatifs+ ouvert
roue de 8 couleurs dichroïques + ouvert
Dimmer électronique variable de 0 à 100%
Mode DMX: 1 à 16 canaux
Shows synchronisés (micro interne)
Contrôle simplifié (Compatible EASY-2)
Mode Master / Slave
Afficheur à menu déroulant pour l'assignation et le choix des différents modes
Amplitude : Pan 540° - Tilt 270°
Consommation : 200W max.
Alimentation : AC 100/230V - 50/60Hz
Dimensions : 292x169x425mm
Poids Net : 8 Kg



BT-METEOR

Lyre à LED compacte et extrêmement lumineuse

Code : B04384

849€^{TTC}



Source LED 100W CW
focus motorisé
Ouverture du faisceau de 12° à 16°
Strobe, effet pulse et random strobe
Prisme rotatif 3 facettes
roue de 6 gobos rotatifs+ ouvert
roue de 8 couleurs dichroïques + ouvert
Dimmer électronique variable de 0 à 100%
Mode DMX: 5, 11 ou 14 canaux
Shows synchronisés (micro interne)
Mode Master / Slave
Afficheur à menu déroulant pour l'assignation et le choix des différents modes DMX sans fil: dongle WTR-DMX (optionnel)
Consommation : 160W
Alimentation : AC 100/230V - 50/60Hz
Dimensions : 290x180x435mm
Poids Net : 8,75 Kg



MOVING HEAD CASE 1

Flight-case pour 2x BT-METEOR, BT-70LS, BT-BEAM70

Code : B03255

249€^{TTC}



CASE for 2x BTX-HAWK

Flightcase for 2x Briteq BTX-HAWK

Code : B03263

469€^{TTC}



LIGHT EFFECT CASE 4

Flight-case pour 2x LYNX, 2x BT-20LS, 2x BT-30FC ou 2x BT-W12L10 ZOOM

Code : B03225

189€^{TTC}



FLY4Hezo300ZR

Flight-case pour 4x HEZO300ZR

Code : H10736

649€^{TTC}



BT-METEOR

100 W LED - AIR DMX



PROJECTEURS ASSERVIS



HEZO120Z

Lyre wash 12 x 10 W RGBW OSRAM®

Code : H10408

899€^{TTC}

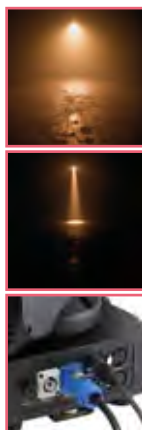

BT-ORBIT

Grand frère du BT-W19L10 ZOOM très polaire avec rendement augmenté de 65%.

Code : B04423

1499€^{TTC}



MOVING HEAD CASE 2

Flight-case pour 4 lyre BT-Orbit / BT-W19

Code : B03272

599€^{TTC}



Sources 12 LEDs 10W RGBW
Ouverture de 10° à 60° par zoom motorisé lumineuse : 2600 LUX à 5m à 10°
Balance des blancs programmable
Preset de couleurs, Macro de couleurs
Strobe, effet pulse et random strobe
Dimmer électronique variable de 0 à 100% Zoom motorisé de 10° à 60°
Mode DMX: 1 à 30 canaux
Shows synchronisés (micro interne)
Mode Master / Slave
Afficheur à menu déroulant pour l'assignation et le choix des différents modes
Amplitude : Pan 540° - Tilt 270°
DMX IN / OUT par fiches XLR 3/5 broches
POWER IN/OUT par fiches Powercon
Consommation : 198W maximum
Alimentation : AC 100/230V - 50/60Hz
Dimensions : 263 x 183 x 340 mm
Poids Net : 7,5 Kg

Sources 19 LEDs 15W RGBW
Ouverture de 10° à 60° par Zoom motorisé lumineuse : 8400 LUX à 5m à 10°
Balance des blancs programmable
Preset de couleurs, Macro de couleurs
Strobe, effet pulse et random strobe
Dimmer électronique variable de 0 à 100%
DMX sans fil: dongle WTR-DMX (optionnel)
Commande indépendante de trois zones de couleurs (anneau extérieur, interne et point central)
Mode DMX: 14 ou 27 canaux
Afficheur à menu déroulant pour l'assignation et le choix des différents modes
Amplitude : Pan 540° - Tilt 270°
DMX IN / OUT par fiches XLR 3/5 broches POWER IN/OUT par fiches Powercon
Consommation : 290W maximum
Alimentation : AC 100/230V - 50/60Hz
Dimensions : 395 x 325 x 225 mm
Poids Net : 9 Kg



Blast-60

Lyre spot à LED 60W

Code : H10312

599€^{TTC}

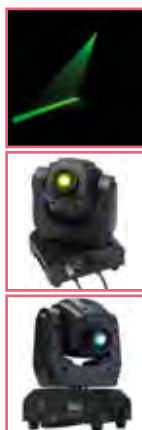

CLUBSPOT

Lyre compacte à LED 35W

Code : B05506

199€^{TTC}

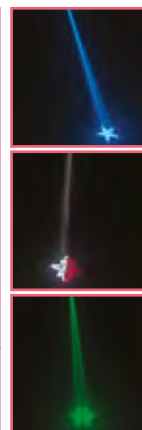

Source LED 60W CW
Focus manuel
Ouverture du faisceau de 14°
Strobe, effet pulse et random strobe
Prisme rotatif 3 facettes
Roue de 6 gobos rotatifs + ouvert
Roue de 8 couleurs dichroïques + ouvert
Dimmer électronique variable de 0 à 100%
Mode DMX: 1, 8 ou 12 canaux

Shows synchronisés (micro interne)
Contrôle simplifié (Compatible EASY-2)
Mode Master / Slave
Afficheur à menu déroulant pour l'assignation et le choix des différents modes
Amplitude : Pan 540° - Tilt 270°
Consommation : 70 W maximum
Alimentation : AC 100/230V - 50/60Hz
Dimensions : 212 x 174 x 352 mm
Poids Net : 5.3 Kg

Source LED 35W CW
Focus manuel
Ouverture de 12°
Effets stroboscopiques
Roue de 7 gobos fixes + ouvert
Roue de 7 couleurs dichroïques + ouvert
Dimmer électronique variable de 0 à 100%
Mode DMX: 5, 9 ou 11 canaux
DMX sans fil: dongle WTR-DMX (optionnel)

Shows synchronisés (micro interne)
Mode Master / Slave
Afficheur à menu déroulant pour l'assignation et le choix des différents modes
Amplitude : Pan 160° - Tilt 90°
DMX IN / OUT par fiches XLR 3 broches
POWER IN / OUT par fiches IEC
Consommation : 60W maximum
Alimentation : AC 100/230V - 50/60Hz
Dimensions : 284,5 x 205 x 149 mm
Poids Net : 3,5 Kg



NINJA7i

Lyre à 7 LEDs quadricolores 15W

Code : H10405

599€^{TTC}



Sources 7 LEDs 15W RGBW
Ouverture de 10° à 20°
Lumineuse : 4400 LUX à 5m à 10°
Preset de couleurs, Macro de couleurs
Strobe, effet pulse et random strobe
Dimmer électronique variable de 0 à 100%
Commande indépendante de deux zones de couleurs (anneau extérieur et point central)
Mode DMX: 16 à 25 canaux
Shows synchronisés (micro interne)
Mode Master / Slave
Afficheur à menu déroulant pour l'assignation et le choix des différents modes
Amplitude : Pan 540° ou 630° - Tilt 270°
Rotation infinie PAN et TILT
DMX IN / OUT par fiches XLR 3 broches
POWER IN par fiches Powercon
Consommation : 130W maximum
Alimentation : AC 100/230V - 50/60Hz
Dimensions : 319 x 226 x 243 mm
Poids Net : 5 Kg



Ninja-7x15QC

Lyre à 7 LEDs quadricolores 15W avec filtre diffuseur et concentrateur

Code : H10075

599€^{TTC}



Sources 7 LEDs 15W RGBW
Ouverture d'origine de 11° + filtre Frost 20°
Lumineuse : 4400 LUX à 5m à 10°
Preset de couleurs, Macro de couleurs
Strobe, effet pulse et random strobe
Dimmer électronique variable de 0 à 100%
Commande indépendante de deux zones de couleurs (anneau extérieur et point central)
Mode DMX: 15 à 21 canaux
Shows synchronisés (micro interne)
Mode Master / Slave
Afficheur à menu déroulant pour l'assignation et le choix des différents modes
Amplitude : Pan 540° ou 630° - Tilt 270°
DMX IN / OUT par fiches XLR 3 broches
POWER IN / OUT par fiches Powercon
Consommation : 140W maximum
Alimentation : AC 100/230V - 50/60Hz
Dimensions : 319 x 226 x 243 mm
Poids Net : 5,5 Kg



BT-W36L3

Lyre Wash 36 x 3W (12R-12G-12B)

Code : B04344

699€^{TTC}



Sources 36 LEDs 3W (12 Rouge+12 Vertes +12 Bleues)
Ouverture de 12,5°
Lumineuse : 5050 LUX à 5m à 12,5°
Preset de couleurs, Macro de couleurs
Strobe, effet pulse et random strobe
Dimmer électronique variable de 0 à 100%
Mode DMX: 1 à 15 canaux
Shows synchronisés (micro interne)
Mode Master / Slave
Afficheur à menu déroulant pour l'assignation et le choix des différents modes
Amplitude : Pan 540° ou 630° - Tilt 270°
DMX IN / OUT par fiches XLR 3 broches
POWER IN / OUT par fiches Powercon
Consommation : 150W maximum
Alimentation : AC 100/230V - 50/60Hz
Dimensions : 267 x 167 x 282 mm
Poids Net : 5,8 Kg



CASE FOR 4x BT-W36L3 / BT-W07L12

Flight-case pour 4x BT-W36L3 ou BT-W07L12

Code : B03235

169€^{TTC}



Fly4Ninja-S1

Flight-case pour 4 lyres Ninja-7x15QC

Code : H10076

559€^{TTC}



PROJECTEURS ASSERVIS



TORNADO 7
Lyre Wash 7 x 15W RGBW

Code : B04376 590€^{TTC}



Sources 7 LEDs 15W RGBW
Ouverture de 6°
Lumineuse : 4400 LUX à 5m à 10°
Preset de couleurs, Macro de couleurs
Strobe, effet pulse et random strobe
Dimmer électronique variable de 0 à 100%
Commande indépendante de quatre zones
Mode DMX: 17 et 34 canaux
Shows synchronisés (micro interne)
Mode Master / Slave
Afficheur à menu déroulant pour l'assignation et le choix des différents modes
Amplitude : Pan 360° ou 720° - Tilt 270°
Rotation infinie PAN et TILT
DMX IN / OUT par fiches XLR 3 broches
POWER IN par cordon + fiche 16A
Consommation : 170W maximum
Alimentation : AC 100/230V - 50/60Hz
Dimensions : 296 x 224 x 224 mm
Poids Net : 4,7 Kg

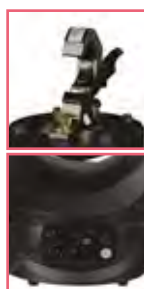

STRIKER
Lyre à LED spot (10°-30W-blanc) et wash (6 x 8W RVBW)

Code : B04190 449€^{TTC}



Sources Spot LED 30W CW
Sources Wash 6 LEDs 8W RGBW
Ouverture du faisceau de 10° (Spot)
Focus motorisé
roue de 7 gobos fixes + ouvert
roue de 7 couleurs dichroïques + ouvert
Dimmer électronique variable de 0 à 100%
Effets stroboscopiques
Mode DMX: 5 ou 19 canaux
DMX sans fil: dongle WTR-DMX (optionnel)
Shows synchronisés (micro interne)
Mode Master / Slave
Afficheur à menu déroulant pour l'assignation et le choix des différents modes
Amplitude : Pan 540° - Tilt 270°
DMX IN / OUT par fiches XLR 3 broches
POWER IN par cordon + fiche 16A
Consommation : 95W max.
Alimentation : AC 100/230V - 50/60Hz
Dimensions : 150x230x330mm
Poids Net : 4,53 Kg





BT-W30FC Mk2
Lyre Wash 3 x 10W RGBW

Code : B04371 299€^{TTC}

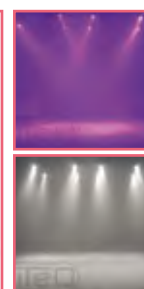

Sources 3 LEDs 10W RGBW
Ouverture de 25°
Strobe, effet pulse et random strobe
Dimmer électronique variable de 0 à 100%
Mode DMX: 9 ou 16 canaux
Shows synchronisés (micro interne)
Mode Master / Slave
Compatible CA8 (option)
Afficheur à menu déroulant pour l'assignation et le choix des différents modes
Amplitude : Pan 540° - Tilt 270°
DMX IN / OUT par fiches XLR 3 broches
POWER IN par cordon + fiche 16A
Consommation : 57,4W maximum
Alimentation : AC 100/230V - 50/60Hz
Dimensions : 272 x 231 x 248 mm
Poids Net : 6 Kg



CLUBWASH
Lyre Wash 7 x 12W RGBWAUV

Code : B05505 159€^{TTC}



Sources 7 LEDs 12W RGBWAUV
Ouverture de 25°
Effets stroboscopiques
Dimmer électronique variable de 0 à 100%
Mode DMX: 5, 9 ou 15 canaux
DMX sans fil: dongle WTR-DMX (optionnel)
Shows synchronisés (micro interne)
Mode Master / Slave



CASE for 4x STRIKER
Flight-case pour 4x STRIKER

Code : B03267 269€^{TTC}



Compatible CA8 (option)
Afficheur à menu déroulant pour l'assignation et le choix des différents modes
Amplitude : Pan 160° - Tilt 90°
DMX IN / OUT par fiches XLR 3 broches
POWER IN / OUT par fiches PowerCON
Consommation : 90W maximum
Alimentation : AC 100/230V - 50/60Hz
Dimensions : 322.4 x 266.5 x 154 mm
Poids Net : 3 Kg





FLAG25i

Lyre à 5x5 LEDs 15W RGBW

Code : H10406

1699€^{TTC}

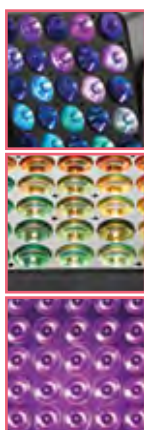

BEAM WIZARD5x5

Lyre à 5x5 LEDs 15W RGBW

Code : B04417

1599€^{TTC}



ROTOR7i

Barre motorisée à 7 LEDs 15W RGBW

Code : H10407

799€^{TTC}



Sources 25 LEDs 15W RGBW (5 x 5)
 Ouverture de 4° par lentille
 Rotation infinie PAN et TILT
 Lumineuse : 29700 LUX à 5m
 Preset et Macro de couleurs
 Patterns: lettres, chiffres et figures avec couleurs personnalisables
 Programmes automatiques ou musicaux
 Strobe, effet pulse et random strobe
 Dimmer électronique variable de 0 à 100%
 Mode DMX: 16, 21 et 117 canaux
 Port Ethernet: Art-NET/ KlingNET™
 Afficheur à menu déroulant pour l'assignation et le choix des différents modes
 Amplitude: Pan 630° - Tilt 270°
 DMX IN / OUT par fiches XLR 3/5
 broches POWER IN / OUT par fiches Powercon
 Ethernet IN/OUT par RJ45
 Consommation : 420W maximum
 Alimentation : AC 100/230V - 50/60Hz
 Dimensions : 583 x 481 x 352 mm
 Poids Net : 18,6 Kg

Sources 25 LEDs 15W RGBW (5 x 5)
 Ouverture de 4° par lentille
 Rotation infinie PAN et TILT
 Lumineuse : 29700 LUX à 5m
 Preset et Macro de couleurs
 Patterns: lettres, chiffres et figures avec couleurs personnalisables
 Programmes automatiques ou musicaux
 Strobe, effet pulse et random strobe
 Dimmer électronique variable de 0 à 100%
 Mode DMX: 12, 18, 110 et 116 canaux
 Port Ethernet: Art-NET
 Afficheur à menu déroulant pour l'assignation et le choix des différents modes
 Amplitude: Pan 630° - Tilt 270°
 DMX IN / OUT par fiches XLR 3/5
 broches POWER IN / OUT par fiches Powercon
 Ethernet IN/OUT par RJ45
 Consommation : 420W maximum
 Alimentation : AC 100/230V - 50/60Hz
 Dimensions : 583 x 481 x 352 mm
 Poids Net : 18,6 Kg

Sources 7 LEDs 15W RGBW
 Ouverture de 4° par lentille
 Rotation infinie PAN et TILT
 Lumineuse : 8100 LUX à 5m
 Preset et Macro de couleurs
 Patterns: lettres, chiffres et figures avec couleurs personnalisables
 Programmes automatiques ou musicaux
 Strobe, effet pulse et random strobe
 Dimmer électronique variable de 0 à 100%
 Mode DMX: 15, 20 et 44 canaux
 Port Ethernet: Art-NET/ KlingNET™
 Afficheur à menu déroulant pour l'assignation et le choix des différents modes
 Amplitude: Pan 630° - Tilt 270°
 DMX IN / OUT par fiches XLR 3/5
 broches POWER IN / OUT par fiches Powercon
 Ethernet IN/OUT par RJ45
 Consommation : 133W maximum
 Alimentation : AC 100/230V - 50/60Hz
 Dimensions : 575 x 257 x 296 mm
 Poids Net : 9,6 Kg



FLY2FLAG25i

Flight-case pour 2 FLAG25i

Code : H10428

429€^{TTC}



FLY2ROTOR7i

Flight-case pour 2 ROTOR7i

Code : H10429

399€^{TTC}



CASE FOR BEAM WIZARD5x5

Flightcase pour 2x BT-BEAM WIZARD

Code : B03256

399€^{TTC}



PROJECTEURS ASSERVIS



DART90iZOOM
Lyre à LED 90W RGBW avec zoom de 4 à 44° et mouvements PAN et TILT continus

Code : H10594 749€^{TTC}



Source LED COB 90 W RGBW
Ouverture de 4° à 44° par zoom motorisé
Rotation infinie PAN et TILT
Lumineuse : 3800 LUX à 5m à 4°
Preset et Macro de couleurs
Programmes automatiques ou musicaux
Strobe, effet pulse et random strobe
Dimmer électronique variable de 0 à 100%
Mode DMX: 13, 18 et 20 canaux
Port Ethernet: Art-NET/ KlingNET™
Afficheur à menu déroulant pour l'assignation et le choix des différents modes
Amplitude: Pan 540° ou 630° - Tilt 270°
DMX IN / OUT par fiches XLR 3 broches
POWER IN / OUT par fiches Powercon
Ethernet IN/OUT par RJ45
Consommation : 120W maximum
Alimentation : AC 100/230V - 50/60Hz
Dimensions : 304 x 236 x 186 mm
Poids Net : 5,2 Kg





BEAM FURY-1
Lyre à LED 60W RGBW et rotation continue

Code : B04394 649€^{TTC}

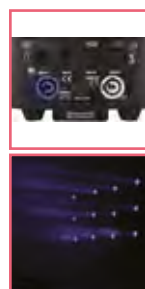

Source LED COB 60 W RGBW
Ouverture de 4° (filtres 10° et 45° inclus)
Rotation infinie PAN et TILT
Lumineuse : 5280 LUX à 5m à 4°
Preset et Macro de couleurs
Programmes automatiques ou musicaux
Strobe, effet pulse et random strobe
Dimmer électronique variable de 0 à 100%
Mode DMX: 16 et 18 canaux
Afficheur à menu déroulant pour l'assignation et le choix des différents modes
Amplitude: Pan 540° ou 630° - Tilt 270°
DMX IN / OUT par fiches XLR 3/5 broches
POWER IN / OUT par fiches Powercon
Consommation : 80W maximum
Alimentation : AC 100/230V - 50/60Hz
Dimensions : 304 x 236 x 186 mm
Poids Net : 5,3 Kg





DART60i
Lyre à LED 60W RGBW et rotation continue

Code : H10490 649€^{TTC}

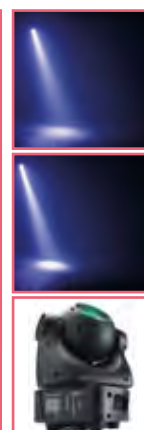

Source LED COB 60 W RGBW
Ouverture de 4° (filtres 10° et 45° inclus)
Rotation infinie PAN et TILT
Lumineuse : 5280 LUX à 5m à 4°
Preset et Macro de couleurs
Programmes automatiques ou musicaux
Strobe, effet pulse et random strobe
Dimmer électronique variable de 0 à 100%
Mode DMX: 16 et 18 canaux
Afficheur à menu déroulant pour l'assignation et le choix des différents modes
Amplitude: Pan 540° ou 630° - Tilt 270°
DMX IN / OUT par fiches XLR 3/5 broches
POWER IN / OUT par fiches Powercon
Consommation : 80W maximum
Alimentation : AC 100/230V - 50/60Hz
Dimensions : 304 x 236 x 186 mm
Poids Net : 5,3 Kg



CASE for 6x BEAM FURY-1
Flight-case pour 6x BEAM FURY-1

Code : B03265 399€^{TTC}





FLY-DARTx6
Flight-case pour 6 DART60i ou DART60i-zoom

Code : H10611 429€^{TTC}

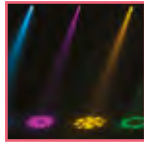

SCANNERS



LED VICTORYSCAN Mk2

Effet Scanner LED CREE 60 WATTS.

Code : B04054 369€^{TTC}



Source LED 60W CW
focus manuel
Ouverture du faisceau de 17°
roue de 6 gobos fixes + ouvert
roue de 8 couleurs dichroïques + ouvert
Dimmer électronique variable de 0 à 100%
Mode DMX: 1, 7 ou 8 canaux
Shows synchronisés (micro interne)
Contrôle simplifié
Compatible CA8 / RF-8SET
Mode Master / Slave
Afficheur à menu déroulant pour l'assignation et le choix des différents modes
Consommation : 105 W maximum
Alimentation : AC 100/230V - 50/60Hz
Dimensions : 472 x 208 x 264 mm
Poids Net : 7.32 Kg



DYNABARREL

Effet LED à miroir rotatif

Code : B04187 129€^{TTC}



Source LED 10W RGBW
focus manuel
Mode DMX: 1 ou 9 canaux
Shows synchronisés (micro interne)
Contrôle simplifié: Compatible CA8
Mode Master / Slave
DMX IN / OUT par fiches XLR 3 broches
POWER IN / OUT par fiches IEC
Alimentation : AC 100/230V - 50/60Hz
Dimensions : 331 x 170 x 120 mm
Poids Net : 2,95 Kg



LIGHT EFFECT CASE 3

Flight-case pour 2x LED CLUBSCAN ou 2x DYNAMO scan

Code : B03223 89€^{TTC}



LIGHT EFFECT CASE 7

Pour The Winner II, Led Victoryscan Led Spinner,...

Code : B03233 129€^{TTC}



COMPARATIF LYRES

Lyres Hybrides Beam/Spot/Wash

REF	NOM	Marque	Source	Programme Auto	CMY	Roue de couleurs	Gobos rotatifs interchangeables	Gobos fixes	Prisme circulaire rotatif
B04378	BTX-TITAN	Briteq	HRI280 280W	non	non	13 couleurs (CTO + CTB)	9 gobos	14 gobos	8 facettes cumulable
B04428	BTX-Saturn	Briteq	LED 270W	non	oui	9 couleurs (CTO + CTB + UV)	7 gobos	9 gobos	3 facettes
H10661	FUSION180	Contest	LED 180W	oui	-	10 couleurs	9 gobos	15 gobos	8 facettes

Lyres Beam

REF	NOM	Marque	Source	Ouverture Faisceau	Programme Auto	Macro PAN / TILT	Roue de couleurs	Gobos	Prisme circulaire rotatif
B04353	BTX-BEAM 5R	Briteq	5R 189W	1° - 3,8°	non	oui	14 couleurs	17 gobos	8 facettes
H10409	SWORD5R	Contest	5R 189W	3,5°	oui + sound	oui	14 couleurs	17 gobos	8 facettes
H10410	RAY1R	Contest	HRI-100 100W	3°	oui + sound	oui	14 couleurs	15 gobos	8 facettes
B04387	BT-TRACKER	Briteq	HRI-100 100W	3°	sound	-	14 couleurs	15 gobos	8 facettes

Lyres Spot

REF	NOM	Marque	Source	Ouverture Faisceau	Port USB pour dongle wifi B04645	Programme Auto	Macro PAN / TILT	Roue de couleurs	Gobos rotatifs interchangeables
B04398	BTX-HAWK	Briteq	LED 180W	12°	oui	oui	-	7 couleurs	7 gobos
H10402	Cyclone120R	Contest	LED 120W	15°	-	oui	oui	8 couleurs	6 gobos
B04384	BT-METEOR	Briteq	LED 100W	12° à 16°	oui	oui	-	8 couleurs	6 gobos
H10175	Cyclone-80	Contest	LED 80W	15°	-	oui	oui	8 couleurs	-
H10312	BLAST-60	Contest	LED 60W	14°	-	oui	oui	8 couleurs	6 gobos
B05506	CLUBSPOT	JB Systems	LED 35W	12°	oui	oui	-	7 couleurs	-

Lyres Wash / Beam LED

REF	NOM	Marque	Source LED	Ouverture Faisceau	Rotation continue Pan/Tilt	Port USB pour dongle wifi B04645	Programme Auto	Macro PAN / TILT	Roue de couleurs
H10710	HEZO300ZR	Contest	19x15W RGBW	10° à 60°	-	-	oui	oui	-
B04423	BT-ORBIT	Briteq	19x15W RGBW	10° à 60°	-	oui	-	-	-
B04359	BT-W19L10 ZOOM	Briteq	19x10W RGBW	10° à 60°	-	-	-	-	-
H10408	HEZO120Z	Contest	12x10W RGBW	10° à 60°	-	-	oui	oui	-
H10405	Ninja7i	Contest	7x15W RGBW	11°-20°	oui	-	oui	-	-
H10075	Ninja-7x15QC	Contest	7x15W RGBW	9°-11°-20°	-	-	oui	-	-
B04358	BT-W07L12	Briteq	7x12W RGBW	10°	-	-	oui	oui	-
B04344	BT-W36L3	Briteq	12xR-12xG-12xB 3W	12,5°	-	-	oui	oui	-
B04376	TORNADO 7	Briteq	7x15W RGBW	6°	oui	-	oui	-	-
B04371	BT-W30FC Mk2	Briteq	3x10W RGBW	25°	-	-	oui	oui	-
B05505	CLUBWASH	JB Systems	7x12W RGBWA+UV	25°	-	oui	oui	-	-
B04190	STRIKER	JB Systems	30W White 6x8W RGBW	10° spot	-	oui	oui	oui	7 couleurs

Lyres LED effect

REF	NOM	Marque	Source LED	Ouverture Faisceau	Rotation continue Pan/Tilt	Compatibilité Art-NET	Programme Auto	Multi zones pixel	Zoom motorisé
H10406	FLAG25i	Contest	25x15W QC	25x 4,5°	oui	oui RJ45 IN/OUT	oui	25	-
B04417	BEAM WIZARD5x5	Briteq	25x15W QC	25x 4,5°	oui	oui RJ45 IN/OUT	oui	25	-
H10407	ROTOR7i	Contest	7x15W QC	7x 4°	oui	oui RJ45 IN/OUT	oui	7	-
H10594	DART90i ZOOM	Contest	90W	4° à 44°	oui	oui RJ45 IN/OUT	oui	-	oui
B04394	BEAM FURY-1	Briteq	60W	4°-10°45°	oui	-	-	-	-
H10490	DART60i	Contest	60W	4°-10°45°	oui	-	oui	-	-

Prisme Linéaire rotatif	Iris	Frost	Zoom Beam - Spot	Focus	Nombre de canaux dmx	Batterie pour réglage hors tension	DMX XLR	Alimentation	Poids	Flight case compatible
6 facettes cumulable	non	Lineaire	2,7° à 23°	oui	16-24-25	oui	3 et 5 points	Powercon IN - OUT	22Kg	B03251
-	oui	Lineaire	8° à 45°	oui	25	non	3 et 5 points	Powercon TRUE1 IN - OUT	22,7 kg	B03273
6 facettes	-	Lineaire	6 à 21°	oui	17-19-20	oui	3 et 5 points	Seetronic IN - OUT	18Kg	H10737

Prisme Trapézoïdal rotatif	Frost	Focus	Nombre de canaux dmx	Batterie pour réglage hors tension	DMX XLR	Alimentation	Poids	Flight case compatible
-	oui	oui	19	oui	3 et 5 points	Powercon IN - OUT	20Kg	B03239
-	oui	oui	1-12-16	-	3 points	Powercon IN - OUT	18Kg	B03239
-	-	-	1-10-14	-	3 points	Powercon IN - OUT	9,2Kg	H10610
-	-	-	5-12	-	3 points	Powercon IN - OUT	9,7Kg	B03264

Gobos fixes	Prisme circulaire rotatif	Prisme Linéaire	Frost	Focus	Nombre de canaux dmx	Batterie pour réglage hors tension	DMX XLR	Alimentation	Poids	Flight case compatible
9 gobos	3 facettes	oui	oui	motorisé	5-13-15	oui	3 et 5 points	Powercon IN - OUT	15,5Kg	B03263
-	3 facettes	-	-	manuel	1-10-16	-	3 points	IEC IN - OUT	8Kg	H10247
-	3 facettes	-	-	motorisé	5-11-14	-	3 points	Powercon IN - OUT	8,75Kg	B03255
7 gobos	3 facettes	-	-	manuel	1-9-15	-	3 points	IEC IN - OUT	8Kg	H10247
-	-	-	-	manuel	1-8-12	-	3 points	IEC IN - OUT	5,3Kg	H10247
7 gobos	-	-	-	manuel	5-8-11	-	3 points	IEC IN	3,5kg	A venir

Roue de Gobo	Multi zones pixel	Zoom / Focus motorisé	Nombre de canaux dmx	Batterie pour réglage hors tension	DMX XLR	Alimentation	Poids	Flight case compatible
-	3	Zoom	1-22-30	-	3 et 5 points	Powercon IN - OUT	9Kg	H10736
-	3	Zoom	14a-14b-27	-	3 et 5 points	Powercon IN - OUT	9,2Kg	B03272
-	-	Zoom	14a-14b	-	3 et 5 points	Powercon IN - OUT	9,2Kg	B03272
-	-	Zoom	1-12-17	-	3 et 5 points	Powercon IN - OUT	7,5Kg	H10610
-	2	-	16-20-25	oui	3 points	Powercon IN - OUT	5,5kg	H10076
-	2	-	15-17-21	oui	3 points	Powercon IN - OUT	5,5kg	H10076
-	4	-	1-4-9-12-16-28	-	3 points	Powercon IN - OUT	6,4Kg	B03235
-	-	-	1-4-8-12-15	-	3 points	Powercon IN - OUT	5,8Kg	B03235
-	4	-	17-34	-	3 points	Power cable	4,7Kg	B03247
-	-	-	1-4-1-9-16	-	3 points	IEC IN - OUT	4,2Kg	B03225
-	-	-	5-9-15	-	3 points	IEC IN	3 kg	A venir
7 gobos	Spot / Wash	Focus	5-19	-	3 points	IEC IN	4,5Kg	B03267

Nombre de canaux dmx	Batterie pour réglage hors tension	DMX XLR	Alimentation	Poids	Flight case compatible
16-21-117	oui	3 et 5 points	Powercon IN - OUT	20Kg	H10428
12-18-110-116	oui	3 et 5 points	Powercon IN - OUT	20Kg	B03256
15-20-44	oui	3 et 5 points	Powercon IN - OUT	9,6Kg	H10429
13-18-20	oui	3 et 5 points	Powercon IN - OUT	5,3Kg	H10611
12-14	oui	3 et 5 points	Powercon IN - OUT	6,2Kg	B03265
12-17-19	oui	3 et 5 points	Powercon IN - OUT	5,3Kg	H10611



EFFETS D'ANIMATIONS



Heliptic-9x10WH

Projecteur d'animation de 3x3 faisceaux blancs avec PAN en continu

Code : H10311

699€^{TTC}

Contest

Sources 9 LEDs 10W Blanc
Ouverture du faisceau de 6° par lentille
Strobe, effet pulse et random strobe
Dimmer électronique variable de 0 à 100%
Mode DMX: 1, 11, 16 et 15 canaux
Shows synchronisés (micro interne)
Contrôle simplifié (Compatible EASY-2)
Mode Master / Slave
Afficheur à menu déroulant pour l'assignation et le choix des différents modes
Rotation indépendante de chaque barre
Rotation des barres sur 145°
Rotation PAN en continu
DMX IN / OUT par fiches XLR 3 broches
POWER IN / OUT par fiches IEC
Consommation : 106W max.
Alimentation : AC 100/230V - 50/60Hz
Dimensions : 429 x 347 x 208 mm
Poids Net : 9,6 Kg



Heliwave-8x10WH

Rampes d'animation de 2x4 faisceaux blancs avec PAN en continu

Code : H10293

549€^{TTC}

Contest

Sources 8 LEDs 10W Blanc
Ouverture du faisceau de 6° par lentille
Strobe, effet pulse et random strobe
Dimmer électronique variable de 0 à 100%
Mode DMX: 1, 10, 14 et 18 canaux
Shows synchronisés (micro interne)
Contrôle simplifié (Compatible EASY-2)
Mode Master / Slave
Afficheur à menu déroulant pour l'assignation et le choix des différents modes
Rotation indépendante de chaque barre
Rotation des barres sur 145°
Rotation PAN en continu
DMX IN / OUT par fiches XLR 3 broches
POWER IN / OUT par fiches IEC
Consommation : 106W max.
Alimentation : AC 100/230V - 50/60Hz
Dimensions : 393 x 232 x 239 mm
Poids Net : 9,6 Kg



FLY-HELIWAVEx2

Flight-case pour 2 HELIWAWE

Code : H10340

199€^{TTC}

Contest



Storm-8x10WH

Lyre à double rampe d'animation La folie du multibeam blanc

Code : H10173

499€^{TTC}

Contest

Sources 8 LEDs 10W Blanc
Ouverture du faisceau de 6° par lentille
Strobe, effet pulse et random strobe
Dimmer électronique variable de 0 à 100%
Mode DMX: 1 à 13 canaux
Shows synchronisés (micro interne)
Contrôle simplifié (Compatible EASY-2)
Mode Master / Slave
Afficheur à menu déroulant pour l'assignation et le choix des différents modes
Mouvement panoramique de l'ensemble
Rotation indépendante de chaque barre
Amplitude : Pan 540° - Rotation des barres sur 230°
DMX IN / OUT par fiches XLR 3 broches
POWER IN / OUT par fiches IEC
Consommation : 100W max.
Alimentation : AC 100/230V - 50/60Hz
Dimensions : 414x153x376mm
Poids Net : 6,5 Kg

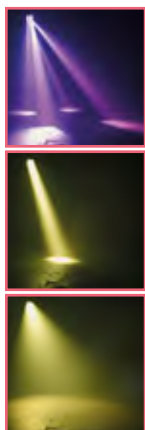

Kadeo460QC

Projecteur DMX de 4 LEDs 60W 4en1 RGBW avec zoom et effet

Code : H10652

399€^{TTC}

Contest

Sources 4 LEDs 60W RGBW
Lentille rotative: Indexable, infinity et shake variable
Ouverture faisceau en mode Par de 6° à 80° par zoom motorisé
Réglage RGBW et macros de couleurs
Dimmer électronique variable de 0 à 100%
Mode DMX: 1, 10 ou 12 canaux
Shows synchronisés (micro interne)
Contrôle simplifié



CASE for 2x BT-DAZZLE

Flight-case pour 2x BT-DAZZLE.

Code : B03258

229€^{TTC}

JVG

Mode Master / Slave
Afficheur à menu déroulant pour l'assignation et le choix des différents modes
Rotation de chaque barre indépendante sur 145°
DMX IN / OUT par fiches XLR 3 broches
POWER IN par cordon et fiches 16A
Consommation : 350W max.
Alimentation : AC 100/230V - 50/60Hz
Dimensions : 342 x 320 x 305 mm
Poids Net : 6,3 Kg

EFFETS D'ANIMATIONS



BT-DAZZLE

Effet multifaisceaux rotation sans fin : 4x 9W Blanc

Code : B04388

749€^{TTC}



Entrée d'alimentation secteur : 100 – 240 V CA, 50/60 Hz
 Consommation électrique : 71 W
 Commande sonore : Microphone interne
 Panoramique/inclinaison : infini/220°
 Angle de faisceau : 3,5°
 Connexions DMX : XLR 3 mâle/femelle
 LED : 4 LED blanches 8 W
 Dimensions : 497 x 187 x 306 mm
 Poids : 9,6 kg



PIXEL PIPE

Tube LED RGB 1m avec DMX et télécommande IR

Code : B06204

99€^{TTC}



Alimentation : 100-240 V CA, 50/60 Hz
 Consommation électrique : 12 W

Interconnexion d'alimentation (entrée/sortie CEII) : charge de liaison maximale = 6 A
 Commande sonore : Microphone interne

Connexions DMX : XLR mâle/femelle à 3 broches
 Mode DMX : 3, 7, 24 canaux DMX
 Source lumineuse à diode : 32 LED RGB SMD5050
 Dimensions : 105 x 20 x 22 cm
 Poids : 1,24 kg

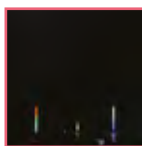

HEXAGON 3D

3D Hexagonal RVB effet miroir

Code : B06205

199€^{TTC}



Alimentation : 100 à 240 V CA, 50/60Hz
 Fusible : Fusible lent 250 V 2 A (verre 20 mm)
 Consommation électrique maximale : 50 W
 Commande sonore : Microphone interne
 Connexions DMX : XLR 3 broches mâle/femelle
 Nb. canaux DMX : 3 et 9 canaux
 LED : 72 x LED rouge-vert-bleu 1,5 W
 Dimensions : 404 x 352 x 97 mm
 Poids : 3,2 kg



LED GLOBE

Effet de rotation avec 98 faisceaux. 5x 2W RGBW LED RGBW

Code : B06202

199€^{TTC}



Alimentation : 100 à 240 V CA, 50/60Hz
 Fusible : 250 V 1,6A à action retardée (verre 20 mm)
 Consommation totale : 60 w
 Commande sonore : Microphone interne
 Connexions DMX : XLR 3 broches mâle/femelle
 Nb. canaux DMX : 1, 3, 9 ou 19 canaux
 Puissance des LED : 5 LED RVB + Blanc 8 W
 Dimensions : 397 x 397 x 510mm
 Poids : 4,23kg



LED HELICOPTER

Effet de rotation avec 6x projecteurs RGBW

Code : B06203

199€^{TTC}



Alimentation : 100 à 240 V CA, 50/60Hz
 Fusible : Fusible lent 250 V T1,6 A (verre 20 mm)
 Consommation totale : 60W
 Commande sonore : Microphone interne
 Connexions DMX : XLR 3 broches mâle/femelle
 Nb. canaux DMX : 3 ou 11 canaux
 Puissance des projecteurs PAR : 6 projecteurs avec une LED RGBW 8 W
 Angle de faisceau : 7°
 Dimensions : 390x360x240 mm
 Poids : 4,16kg



EFFETS D'ANIMATIONS



Firestorm-4x10WH
Barre à 4 projecteurs à LED 10W blanches avec Mouvements Pan et Tilt

Code : H10291 479€^{TTC}



Sources 4 LEDs 10W Blanc
Ouverture du faisceau de 6° par lentille
Strobe, effet pulse et random strobe
Dimmer électronique variable de 0 à 100%
Mode DMX: 1, 11A, 11B et 15 canaux
Shows synchronisés (micro interne)
Contrôle simplifié (Compatible EASY-2)
Mode Master / Slave
Afficheur à menu déroulant pour l'assignation et le choix des différents modes
Mouvement TILT de la barre
Mouvement PAN sur 90° indépendant pour chaque projecteur
DMX IN / OUT par fiches XLR 3 broches
POWER IN / OUT par fiches IEC
Consommation : 80W max.
Alimentation : AC 100/230V - 50/60Hz
Dimensions : 791 x 152 x 232 mm
Poids Net : 10,2 Kg

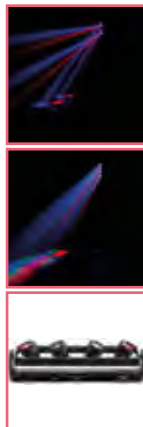

Firestorm-4x10QC
Barre à 4 projecteurs à LED 10W RGBW avec Mouvements Pan et Tilt

Code : H10292 479€^{TTC}



Sources 4 LEDs 10W RGBW
Ouverture du faisceau de 6° par lentille
Strobe, effet pulse et random strobe
Dimmer électronique variable de 0 à 100%
Mode DMX: 1, 11, 23 et 27 canaux
Shows synchronisés (micro interne)
Contrôle simplifié (Compatible EASY-2)
Mode Master / Slave
Afficheur à menu déroulant pour l'assignation et le choix des différents modes
Mouvement TILT de la barre
Mouvement PAN sur 90° indépendant pour chaque projecteur
DMX IN / OUT par fiches XLR 3 broches
POWER IN / OUT par fiches IEC
Consommation : 78W max.
Alimentation : AC 100/230V - 50/60Hz
Dimensions : 791 x 232 x 152 mm
Poids Net : 10,2 Kg



RADIUS-515
Effet beam à 5 LEDs 15W 4en1 RGBW

Code : H10667 199€^{TTC}



Sources 5 LEDs 15W RGBW
Ouverture du faisceau de 4° par lentille
Programmes automatiques ou musicaux
Contrôle DMX : 1,9,12 ou 28 canaux
Afficheur à menu déroulant pour l'assignation et le choix des différents modes
Rotation de la barre sur 240°
DMX IN / OUT par fiches XLR 3 broches
POWER IN / OUT par fiches IEC
Consommation : 80W max.
Alimentation : AC 100/230V - 50/60Hz
Dimensions : 525 x 280 x 250 mm
Poids net : 5,870 kg

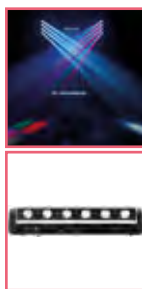

Swell-6x10WH
Barre rotative multibeam à 6 LEDs 10W blanches

Code : H10260 229€^{TTC}



Sources 6 LEDs 10W Blanc
Ouverture du faisceau de 6° par lentille
Strobe, effet pulse et random strobe
Dimmer électronique variable de 0 à 100%
Mode DMX: 1 à 13 canaux
Shows synchronisés (micro interne)
Contrôle simplifié (Compatible EASY-2)
Mode Master / Slave
Afficheur à menu déroulant pour l'assignation et le choix des différents modes
Rotation de la barre sur 240°
DMX IN / OUT par fiches XLR 3 broches
POWER IN / OUT par fiches IEC
Consommation : 64,5W max.
Alimentation : AC 100/230V - 50/60Hz
Dimensions : 843 x 170 x 84 mm
Poids Net : 4,9 Kg



SUPER LED RAINBOW
Effets à LED multifaisceaux puissants

Code : B04171 299€^{TTC}



Sources 6 LEDs 10W RGBW
Ouverture du faisceau de 9° par lentille
Shows synchronisés (micro interne)
Programmes automatiques ou musicaux
Mode Master / Slave
Contrôle DMX : 1, 8 ou 28 canaux
Contrôle simplifié (Compatible CA-8)
Afficheur à menu déroulant pour l'assignation et le choix des différents modes
DMX IN / OUT par fiches XLR 3 broches
POWER IN / OUT par fiches IEC
Consommation : 80,6W max.
Alimentation : AC 100/230V - 50/60Hz
Dimensions : 418 x 233 x 122 mm
Poids net : 4,18 kg



Beam-4x10QC
Rampe multifaisceaux colorés 4x10W/effet multibeam compact

Code : H10179 169€^{TTC}



Sources 4 LEDs 10W RGBW
Ouverture du faisceau de 6° par lentille
Strobe, effet pulse et random strobe
Dimmer électronique variable de 0 à 100%
Mode DMX: 1 à 18 canaux
Shows synchronisés (micro interne)
Contrôle simplifié (Compatible EASY-2)
Mode Master / Slave
Afficheur à menu déroulant pour l'assignation et le choix des différents modes
DMX IN / OUT par fiches XLR 3 broches
POWER IN / OUT par fiches IEC
Consommation : 45W max.
Alimentation : AC 100/230V - 50/60Hz
Dimensions : 380x165x80mm
Poids Net : 2,7 Kg



FLASHBEAM

Double rampe à 8 LEDs 9W TRI et 4 LEDs blanches Flash

Code : H10481

119€^{TTC}



SUPER QUADRA BEAM

Scanning LED extrêmement dynamique

Code : B04180

159€^{TTC}



SUPER ORION

Effet de scanning LED extrêmement dynamique

Code : B04179

139€^{TTC}



Sources 8 LEDs 9W RGB
Ouverture du faisceau de 3° par lentille + 4 LEDs 1W Blanches (stroboscope)
Shows pré programmés, Contrôle des couleurs et des LEDs stroboscopiques
Dimmer électronique variable de 0 à 100%
Mode Master / Slave
Mode DMX : 1, 4, 14 ou 15 canaux
DMX IN / OUT par fiches XLR 3 broches
POWER IN / OUT par fiches IEC
Consommation : 76W max.
Alimentation : AC 100/230V - 50/60Hz
Dimensions : 605 x 184 x 268 mm
Poids net : 3,2 kg

4 groupes composés au total de 9 LEDs 1W
(8 x rouges, 8 x vertes, 8 bleues, 12 x blanches)
Shows synchronisés (micro interne)
Programmes automatiques ou musicaux
Mode Master / Slave
Contrôle DMX : 1 ou 3 canaux
Contrôle simplifié (Compatible CA-8)
Afficheur à menu déroulant pour l'assignation et le choix des différents modes
DMX IN / OUT par fiches XLR 3 broches
POWER IN / OUT par fiches IEC
Consommation : 66 W max.
Alimentation : AC 100/230V - 50/60Hz
Dimensions : 830 x 171 x 202 mm
Poids net : 5 kg

4 groupes composés au total de 9 LEDs 1W
(8 x rouges, 8 x vertes, 8 bleues, 12 x blanches)
Shows synchronisés (micro interne)
Programmes automatiques ou musicaux
Mode Master / Slave
Contrôle DMX : 1 ou 3 canaux
Contrôle simplifié (Compatible CA-8)
Afficheur à menu déroulant pour l'assignation et le choix des différents modes
DMX IN / OUT par fiches XLR 3 broches
POWER IN / OUT par fiches IEC
Consommation : 67 W max.
Alimentation : AC 100/230V - 50/60Hz
Dimensions : 430 x 256 x 172 mm
Poids net : 4,1 kg

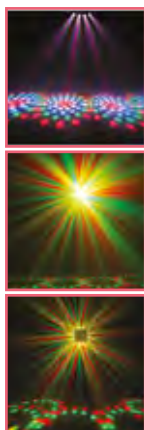

ORION

Effet à LED

Code : B04143

139€^{TTC}



ALIEN

Effet LED + UV + stroboscope + laser

Code : B06200

239€^{TTC}



BEAM TWISTER

Projecteur LED compact et novateur

Code : B04183

239€^{TTC}



4 groupes composés au total de 224 LEDs
(80 rouges, 60 vertes, 48 bleues, 36 blanches)
Shows synchronisés (micro interne)
Programmes automatiques ou musicaux
Mode Master / Slave
Contrôle DMX : 1,4 et 7 canaux
Contrôle simplifié (Compatible CA-8)
Afficheur à menu déroulant pour l'assignation et le choix des différents modes
DMX IN / OUT par fiches XLR 3 broches
POWER IN / OUT par fiches IEC
Consommation : 30 W max.
Alimentation : AC 100/230V - 50/60Hz
Dimensions : 475 x 290 x 160 mm
Poids net : 5,3 kg

3 projecteurs avec 9 LEDs 8 W RGB+UV
Effet avec 84 LEDs 0,75 W RGBA
Stroboscopique: 12 LEDs 0,5 W blanches.
Laser : motifs laser rouge (100 mW) et vert (30 mW).
Télécommande IR incluse
Shows synchronisés (micro interne)
Programmes automatiques ou musicaux
Mode Master / Slave
Contrôle DMX : 3, 9, 11 ou 28 canaux
Afficheur à menu déroulant pour l'assignation et le choix des différents modes
DMX IN / OUT par fiches XLR 3 broches
POWER IN / OUT par fiches IEC
Consommation : 66 W max.
Alimentation : AC 100/230V - 50/60Hz
Dimensions : 830 x 171 x 202 mm
Poids net : 5 kg

Source LED 32W RGBW
Shows synchronisés (micro interne)
Programmes automatiques ou musicaux
Mode Master / Slave
Contrôle DMX : 1 ou 4 canaux
Contrôle simplifié (Compatible CA-8)
Afficheur à menu déroulant pour l'assignation et le choix des différents modes
DMX IN / OUT par fiches XLR 3 broches
POWER IN / OUT par fiches IEC
Consommation : 50W max.
Alimentation : AC 100/230V - 50/60Hz
Dimensions : 350 x 352 x 203 mm
Poids net : 3,3 kg



EFFETS D'ANIMATIONS

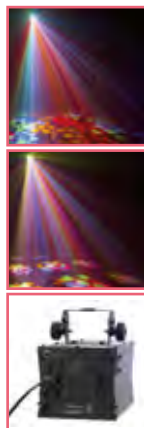

GOBOBEAM

Effet d'animation à 8 LEDs de 3W à projection de gobos en mouvement

Code : H10662 199€^{TTC}



Sources 8 LEDs 3W RGBWA
Shows synchronisés (micro interne)
Programmes automatiques ou musicaux
Mode Master / Slave
Contrôle DMX : 1, 8 ou 12 canaux
Contrôle simplifié (Compatible EASY-2)
Afficheur à menu déroulant pour l'assignation et le choix des différents modes
DMX IN / OUT par fiches XLR 3 broches
POWER IN / OUT par fiches IEC
Consommation : 40W max.
Alimentation : AC 100/230V - 50/60Hz
Dimensions : 290 x 160 x 220 mm
Poids net : 3 kg



INVADER

Multieffect: 23W led eff. + 200mW red+green laser

Code : B04176 199€^{TTC}



Effet avec 5 LEDs 3 W RGBWA
Stroboscopique: 8 LEDs 1 W blanches.
Laser : motifs laser rouge (150 mW) et vert (50 mW).
Shows synchronisés (micro interne)
Programmes automatiques ou musicaux
Mode Master / Slave
Contrôle DMX : 1 ou 9 canaux
Afficheur à menu déroulant pour l'assignation et le choix des différents modes
DMX IN / OUT par fiches XLR 3 broches
POWER IN / OUT par fiches IEC
Consommation : 66 W max.
Alimentation : AC 100/230V - 50/60Hz
Dimensions : 240 x 220 x 110 mm
Poids net : 3,75 kg



LED-BEAMER

Derby à 2 LEDs 9W tricolores

Code : H10023 79€^{TTC}



Sources 2 LEDs 9W RGB
Modes de fonctionnement :
- Autonome
- Musical (micro interne)
Consommation : 20 Watts
Alimentation : AC 100/230V - 50/60Hz
Dimensions : 310 x 205 x 310 mm
Poids net : 3,4 kg

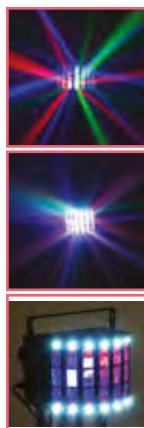
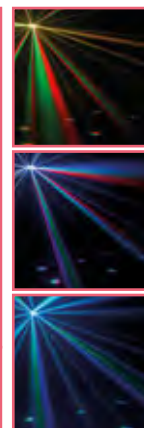

PARTY DERBY

Projecteur compact doté de 2 jeux de lumière différents

Code : B04186 89€^{TTC}



Effet Derby à LED
Stroboscopique: 16 LEDs blanches.
Télécommande IR incluse
Shows synchronisés (micro interne)
Programmes automatiques ou musicaux
Mode Master / Slave
Contrôle DMX : 1 ou 5 canaux
Afficheur à menu déroulant pour l'assignation et le choix des différents modes
DMX IN / OUT par fiches XLR 3 broches
POWER IN / OUT par fiches IEC
Consommation : 28 W max.
Alimentation : AC 100/230V - 50/60Hz
Dimensions : 190 x 258 x 182 mm
Poids net : 1,72 kg

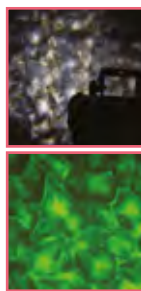

LED AQUA

Simulateur d'eau à LED 25W

Code : B04545 199€^{TTC}



Source LED 25W Blanche
6 couleurs changeant progressivement
Le changement de couleurs peut être bloqué sur 1 couleur
Focus réglable.
Consommation : 43,3W max.
Alimentation : AC 100/230V - 50/60Hz
Dimensions : 255 x 245 x 196 mm
Poids net : 3,4 kg



LED VIRTUAL FLAME

Simulateur de Flame diamètre 36cm

Code : B04544 99€^{TTC}



Dotée de 5 diodes lumineuses LED de 1 W
Le ventilateur presque silencieux permet de projeter une flamme d'une hauteur d'environ 35 cm
Placez-la sur une surface plane ou suspendez-la avec le jeu de chaînes à maillons fins fourni.
Diamètre de la coupe de feu : 36 cm
Consommation : 16,5W max.
Alimentation : AC 100/230V - 50/60Hz
Poids net : 3,55 kg

EFFETS D'ANIMATIONS



BEAMSPOT-4BAR NW
T-BAR avec 4 BEAMSPOT NW 4500K

Code : B05508 429€^{TTC}



Sources 4 LEDs 15W blanc 4500K
Ouverture de 4° (filtres 10° et 45° inclus)
Dimmer électronique de 0 à 100%
2 Mode dimmer: Lent, Rapide
4 courbes de Dimmer (LINEAR, SQUARE, INV.SQUARE, S-CURVE)
Mode DMX: 1, 2, 4 ou 5 canaux
DMX sans fil: dongle WTR-DMX (optionnel)
Afficheur à menu déroulant
DMX IN / OUT par fiches XLR 3 / 5 broches
POWER IN / OUT par fiches PowerCON
Support Spigot 28mm
Alimentation : AC 100/230V - 50/60Hz
Dimensions : 552 x 85 x 315 mm
Poids Net : 6,74 Kg



BEAMSPOT-4BAR WW
T-BAR avec 4 BEAMSPOT WW 3200K

Code : B05507 429€^{TTC}



Sources 4 LEDs 15W Blanc chaud 3200K
Ouverture de 4° par lentille (filtres 10° et 45° inclus)
Dimmer électronique variable de 0 à 100%
2 Mode dimmer: Lent (halogène), Rapide (LED)
4 courbes de Dimmer (LINEAR, SQUARE, INV.SQUARE, S-CURVE)
Mode DMX: 1, 2, 4 ou 5 canaux
DMX sans fil: dongle WTR-DMX (optionnel)
Afficheur à menu déroulant pour l'assignation et le choix des différents modes
DMX IN / OUT par fiches XLR 3 / 5 broches
POWER IN / OUT par fiches PowerCON
Support Spigot 28mm
Consommation : 71W max.
Alimentation : AC 100/230V - 50/60Hz
Dimensions : 552 x 85 x 315 mm
Poids Net : 6,74 Kg



PARTY BAR
La PARTY BAR est un fabuleux jeu de lumière 4-en-1 pour les DJ mobiles !

Code : B04184 349€^{TTC}



2 effets Derby dotés d'une LED 3 W RGB
2 projecteurs dotés de 3 LEDs RGB de 9 W
4 LEDs blanc froid pour créer des effets stroboscopiques
Le laser bicolor rouge/vert
Télécommande IR incluse
Shows synchronisés (micro interne)
Programmes automatiques ou musicaux
Mode Master / Slave
Contrôle DMX : 3, 5, 6, 9 ou 27 canaux
DMX sans fil: dongle WTR-DMX (optionnel)
Afficheur à menu déroulant pour l'assignation et le choix des différents modes
DMX IN / OUT par fiches XLR 3 broches
POWER IN / OUT par fiches IEC
Consommation : 48 W max.
Alimentation : AC 100/230V - 50/60Hz
Dimensions : 1185 x 386 x 110 mm
Poids net : 8,35 kg





CASE FOR 4xBEAMSPOT-4BAR
Flight case pour 4xBEAMSPOT-4BAR

Code : B03275 479€^{TTC}

PARTY BEAMS
Cette barre extrêmement compacte est équipée de deux effets lumineux différents pour créer de superbes jeux de lumière

Code : B04185 119€^{TTC}



Sources 8 LEDs 9W RGB
Ouverture du faisceau de 7° par lentille + 4 LEDs 1W Blanches (stroboscope)
Shows pré programmés, Contrôle des couleurs et des LEDs stroboscopiques
Dimmer électronique variable de 0 à 100%
Mode Master / Slave



Mode DMX: 3, 9 ou 14 canaux
DMX IN / OUT par fiches XLR 3 broches
POWER IN / OUT par fiches IEC
Consommation : 76W max.
Alimentation : AC 100/230V - 50/60Hz
Dimensions : 605 x 184 x 268 mm
Poids net : 3,2 kg



EFFETS D'ANIMATIONS



SUPER BOOGIE

Double Led Flower DMX

Code : B04178 99€^{TTC}



SUPER ATLAS

Flower à LED 9 x 1Watt

Code : B04177 59€^{TTC}

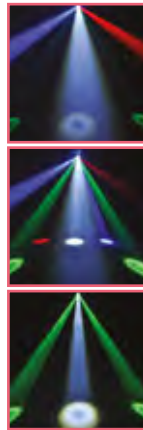

LED MOON

Effet Flower Rotatif à LED extrêmement compact

Code : B04174 65€^{TTC}



Doté de 2 jeux de 9 LED de 1 watt (4 x rouges, 4 x vertes, 4 bleues, 6 x blanches)
Shows synchronisés (micro interne)
Programmes automatiques ou musicaux
Mode Master / Slave
Contrôle DMX : 1 ou 3 canaux
Contrôle simplifié (Compatible CA-8)
Afficheur à menu déroulant pour l'assignation et le choix des différents modes
DMX IN / OUT par fiches XLR 3 broches
POWER IN / OUT par fiches IEC
Consommation : 35 W max.
Alimentation : AC 100/230V - 50/60Hz
Dimensions : 246 x 230 x 164 mm
Poids net : 2,6 kg

Doté de 9 LED de 1 watt (2 x rouges, 2 x vertes, 2 bleues, 3 x blanches)
Programmes automatiques (micro interne)
Consommation : 20 W max.
Alimentation : AC 100/230V - 50/60Hz
Dimensions : 141 x 224 x 203 mm
Poids net : 1,4 kg

Effet Flower rotatif équipé d'une LED de 3Watts
Plug & play
3 modes de fonctionnement : Statique, rotation automatique, activé au rythme de la musique.
Double réflecteur
Micro interne
Transformateur d'alimentation externe
Consommation : 10 W max.
Alimentation : AC 100/230V - 50/60Hz
Dimensions : 195 x 165 x 134 mm
Poids net : 0,64 kg



LED DIAMOND II

Un projecteur LED contrôlé par DMX très attrayant et compact

Code : B04188 45,90€^{TTC}

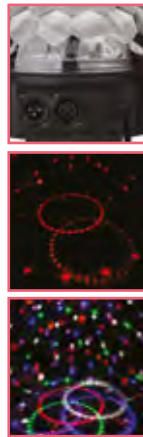

NightBall

Demi boule à 3 LEDs de 1W RGB Avec télécommande infrarouge

Code : H10711 14€^{TTC}



NightMotion

Effet d'animation de type mushroom à 3 LEDs de 3W RGB Avec télécommande infrarouge

Code : H10645 39€^{TTC}



Sources 6 LEDs de 3 W (1 rouge + 1 verte + 1 bleue + 1 blanche + 1 orange + 1 violette)
Les diverses lentilles projettent de nombreux faisceaux de couleur nette sur plus de 360 degrés
Shows synchronisés (micro interne)
Programmes automatiques ou musicaux
Mode Master / Slave
Contrôle DMX : 1 ou 6 canaux
Afficheur à menu déroulant pour l'assignation et le choix des différents modes
DMX IN / OUT par fiches XLR 3 broches
Consommation : 24 W max.
Alimentation : AC 100/230V - 50/60Hz
Dimensions : dia 190 x 175 mm
Poids net : 0,42 kg

3 LEDs RGB 1W
Mode automatique
Mode sonore
Poids : 0,195 Kg
Consommation : 5W
Dimensions : 125 x 105 x 120 mm
Adaptateur AC 240V - 50Hz / 5 V DC fourni

3 LEDs RGB 3W
Mode automatique
Mode sonore
Poids : 0,950 Kg
Consommation : 10W
Dimensions : 180 x 160 x 190 mm
Adaptateur AC 240V - 50Hz / 12 V DC fourni



NightFlower

Effet d'animation de type flower à LED 9W RGB Avec télécommande infrarouge

Code : H10646 25€^{TTC}



1 LED 3en1 RGB 9W
Mode automatique
Mode sonore
Poids : 0,950 Kg
Consommation : 10W
Dimensions : 180 x 160 x 190 mm
Adaptateur AC 240V - 50Hz / 12 V DC
fourni



NightColor

Projecteur Wash à 3 LEDs de 1 W RGB Avec télécommande infrarouge

Code : H10648 19€^{TTC}



3x1W LED 1R 1G 1B
Mode automatique
Mode sonore
Poids : 0,55 Kg
Consommation : 5W
Dimensions : 190 x 60 x 110 mm
Adaptateur AC 240V - 50Hz / 12 V DC
fourni



LED MARVEL

Projecteur à LED

Code : B04543 49€^{TTC}



6 panneaux à LED
216 LEDs (72 rouges, 72 vertes, 72 bleues)
Programmes statiques ou activés par le son (micro interne)
Télécommande IR incluse
Contrôle par DMX possible : 21 canaux
Poids : 0,6 Kg
Consommation : 12W
Dimensions : 68 x 39 x 434 mm
Adaptateur AC 240V - 50Hz / 12 V DC
fourni

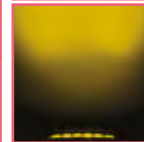
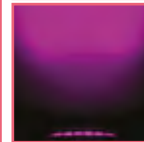

NightFluo

Barre à 5 LEDs UV 1W et 4 LED Flash Avec télécommande infrarouge

Code : H10649 19€^{TTC}



5 LEDs UV
4 LEDs Flash
Mode automatique
Mode sonore
Poids : 0,245 Kg
Consommation : 12W
Dimensions : 530 x 40 x 60 mm
Adaptateur AC 240V - 50Hz / 12 V DC
fourni



LED POLICE LIGHT BLUE

LED Gyrophare bleu

Code : B04540 29,90€^{TTC}



Gyrophare à base de 108 LED extrêmement brillantes
Vitesse de rotation réglable
Poids : 0,86 Kg
Dimensions : dia 143 x 182 mm
Adaptateur AC 240V - 50Hz / 12 V DC
fourni



LED POLICE LIGHT RED

LED Gyrophare rouge

Code : B04541 29,90€^{TTC}



Gyrophare à base de 108 LED extrêmement brillantes
Vitesse de rotation réglable
Poids : 0,86 Kg
Dimensions : dia 143 x 182 mm
Adaptateur AC 240V - 50Hz / 12 V DC
fourni



LED SIXLIGHT

Chennillard 6 canaux avec micro incorporé

Code : B04538 55,90€^{TTC}



Chennillard 6 canaux
Equipé de 282 LEDs (47 rouges, 47 vertes, 94 bleues, 47 oranges et 47 jaunes)
Modulaire: possibilité de changer la forme de l'appareil
Microphone intégré
Vitesse et sensibilité audio réglable
Poids : 2,1 Kg
Dimensions : 365 x 347 x 182 mm
Adaptateur AC 240V - 50Hz / 14 V DC
fourni

LASERS



BT-LASER1500 RGB

1,5 W - R:500 mW - V:200 mW - B:800 mW

Code : B04235 999€^{TTC}



Superbe laser 1,5Watt de classe IV
Intégrant 3 puissants laser en couleurs (RVB):

Laser rouge 500 mW (638 nm)
Laser vert 200 mW (532 nm)
Laser bleu 800 mW (450 nm)
Scanners de 20Kpps pour des images RVB nettes et sans défaut !
100% compatible ILDA pour un maximum de souplesse d'utilisation !
Lecteur de cartes SD permettant de projeter vos propres motifs et logos.
6 modes utilisateur
COMMANDE PAR LA MUSIQUE
MAÎTRE/ESCLAVE
AUTOMATIQUE
Mode DMX : 1 ou 13 canaux
Mode ILDA
Mode CARTE SD
Consommation : 45W max.
Alimentation : AC 100/230V - 50/60Hz
Dimensions : 300 x 240 x 160 mm
Poids net : 7,8 kg
Répond aux normes de sécurité EN/ IEC 60825-1 Ed2, 2007-03 en matière de lasers



MULTIBEAM LASER

850 mW - 2xR: 150 mW - V: 50 mW - B: 500 mW

Code : B04236 339€^{TTC}



Laser RGRB Blanc de classe 3B de 850 mW équipé de 4 puissants lasers à contrôle de température :
2 lasers rouges de 150 mW (650 nm)
1 laser vert de 50 mW (532 nm)
1 laser bleu de 500 mW (450 nm)
4 modes utilisateur:
Mode Musicale: 100% plug&play
Mode MAÎTRE/ESCLAVE
Mode AUTOMATIQUE
Mode DMX : 2 ou 10 canaux
Télécommande infrarouge inclus
Affichage LED pour faciliter la navigation dans le menu de configuration.
Consommation : 65W max.
Alimentation : AC 100/230V - 50/60Hz
Dimensions : 537 x 268 x 170 mm
Poids net : 5 kg
Répond aux normes de sécurité EN/ IEC 60825-1 Ed2, 2007-03 en matière de lasers



RADIANT LASER

240 mW - V: 40 mW - B: 200 mW

Code : B04222 369€^{TTC}



Laser Classe 3B à base d'un laser vert de 40mW 532nm et d'un laser bleu de 200mW 450nm.
Plusieurs modes sont disponibles :
Mode DMX : 1 ou 10 canaux
Mode autonome : activation par le son (via micro interne) ou mode automatique
Mode maître/esclave
Contrôle simplifié [Compatible CA-8]
Compatible avec RF-DMX Converter:
Ecran LED à 3 caractères permettant une navigation aisée à travers les menus.
Consommation : 30W max.
Alimentation : AC 100/230V - 50/60Hz
Dimensions : 250 x 240 x 190 mm
Poids net : 2,92 kg
Répond aux normes de sécurité EN/ IEC 60825-1 Ed2, 2007-03 en matière de lasers



SPECTRA-3D Laser

480 mW - R:100 mW - V:80 mW - B:300 mW

Code : B04230 599€^{TTC}



Laser RGB de classe III de 480mW
Scanners de 25Kpps combinés avec 4 roues à effets, Motifs et shows à effets 3D, 80 motifs et faisceaux RGB, effets rafales...Compatible ILDA pour un maximum de souplesse d'utilisation !
Modes utilisateur Maître/Esclave
Autonome: automatique et sonore
Mode DMX : 1, 2 ou 19 canaux Mode ILDA
Consommation : 40W max.
Alimentation : AC 100/230V - 50/60Hz
Dimensions : 290 x 240 x 110 mm
Poids net : 4,16 kg
Répond aux normes de sécurité EN/ IEC 60825-1 Ed2, 2007-03 en matière de lasers



LOUNGE LASER DMX

190 mW R: 150 mW - V: 40 mW

Code : B04221 159€^{TTC}



Laser de 190mW avec un laser vert de 40mW et un laser rouge de 150mW + un projecteur LED bleu du style waterwave!
Plusieurs modes sont disponibles:
Mode DMX: 1 ou 7 canaux
Mode autonome : activation par le son (via micro interne) ou mode automatique
Mode maître/Esclave
Affichage à LED à 3 chiffres pour une navigation simple dans les menus
Consommation : 15W max.
Alimentation : AC 100/230V - 50/60Hz
Dimensions : 233 x 165 x 200 mm
Poids net : 1,9 kg
Répond aux normes de sécurité EN/ IEC 60825-1 Ed2, 2007-03 en matière de lasers



SPACE-4 Laser

V: 40mW

Code : B04232 109€^{TTC}



Laser vert de 40mW classe 3B compact
Plusieurs modes sont disponibles:
Mode DMX: 1 ou 8 canaux
Mode autonome : activation par le son (via micro interne) ou mode automatique
Télécommande infrarouge inclus
Mode maître/Esclave
Affichage à LED à 3 chiffres pour une navigation simple dans les menus
Consommation : 12W max.
Alimentation : AC 100/230V - 50/60Hz
Dimensions : 145 x 160 x 80 mm
Poids net : 1,48 kg
Répond aux normes de sécurité EN/ IEC 60825-1 Ed2, 2007-03 en matière de lasers

LASERS



SMOOTH SCAN-3 Laser

140 mW - R: 100 mW - V: 40 mW

Code : B04226

209€^{TTC}



LASER INTERLOCK SWITCH

Arrêt d'urgence coup de poing pour Laser

Code : B04210

27€^{TTC}



µ-QUANTUM Laser

180 mW - R: 100 mW - B: 80 mW

Code : B04228

99€^{TTC}

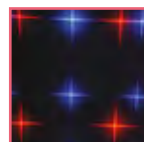

Laser de classe 3B basé sur un laser vert 40mW 532nm et un rouge 100mW 650nm.
Mouvements fluides, 80 motifs, chiffres, dessins, mots etc...
Plusieurs modes sont disponibles:
Mode DMX: 1 ou 17 canaux
Mode autonome : activation par le son (via micro interne) ou mode automatique
Télécommande infrarouge inclus
Mode maître/Esclave
Affichage à LED à 3 chiffres pour une navigation simple dans les menus
Consommation : 13W max.
Alimentation : AC 100/230V - 50/60Hz
Dimensions : 190 x 170 x 80 mm
Poids net : 1,61 kg
Répond aux normes de sécurité EN/IEC 60825-1 Ed2, 2007-03 en matière de lasers

Cet interrupteur d'urgence est une sécurité supplémentaire pour votre projecteur laser.

Laser utilisant un laser rouge de 100mW 650nm et un laser bleu de 80mW 450nm
Plug-and-Play : aucun contrôleur n'est nécessaire !
Télécommande infrarouge inclus
Mode autonome avec micro intégré ou en mode shows automatiques.
Effet stroboscopique disponible
Support réglable et adaptateur secteur inclus.
Consommation : 5,7 W max.
Alimentation : AC 100/230V - 50/60Hz
Dimensions : 117 x 92 x 46 mm
Poids net : 0,64 kg
Conforme aux normes EN/IEC 60825-1 Ed2, 2007-03 concernant la Sécurité Laser



µ-PHOTON Laser

120 mW V: 40 mW - B: 80 mW

Code : B04229

119€^{TTC}



µ-QUASAR Laser

140 mW - V: 40 mW - R: 100 mW

Code : B04225

79€^{TTC}

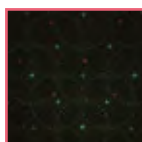

µ-STAR Laser

140 mW - V: 40 mW - R: 100 mW

Code : B04224

69€^{TTC}



Laser utilisant un laser vert de 40mW 532nm et un laser bleu de 80mW 450nm
Plug-and-Play : aucun contrôleur n'est nécessaire !
Télécommande infrarouge inclus
Mode autonome avec micro intégré ou en mode shows automatiques.
Effet stroboscopique disponible
Support réglable et adaptateur secteur inclus.
Consommation : 5,7 W max.
Alimentation : AC 100/230V - 50/60Hz
Dimensions : 117 x 92 x 46 mm
Poids net : 0,64 kg
Conforme aux normes EN/IEC 60825-1 Ed2, 2007-03 concernant la Sécurité Laser

Laser utilisant un laser rouge de 100mW 650nm et un laser vert de 40mW 532nm
Plug-and-Play : aucun contrôleur n'est nécessaire !
Télécommande infrarouge inclus
Mode autonome avec micro intégré ou en mode shows automatiques.
Effet stroboscopique disponible
Support réglable et adaptateur secteur inclus.
Consommation : 5,7 W max.
Alimentation : AC 100/230V - 50/60Hz
Dimensions : 117 x 92 x 46 mm
Poids net : 0,64 kg
Conforme aux normes EN/IEC 60825-1 Ed2, 2007-03 concernant la Sécurité Laser

Laser utilisant un laser rouge de 100mW 650nm et un laser vert de 40mW 532nm
Plug-and-Play : aucun contrôleur n'est nécessaire !
Télécommande infrarouge inclus
Mode autonome avec micro intégré ou en mode shows automatiques.
Effet stroboscopique disponible
Support réglable et adaptateur secteur inclus.
Consommation : 5,7 W max.
Alimentation : AC 100/230V - 50/60Hz
Dimensions : 117 x 92 x 46 mm
Poids net : 0,64 kg
Conforme aux normes EN/IEC 60825-1 Ed2, 2007-03 concernant la Sécurité Laser



STROBOSCOPES



BT-GIGAFLASH RGB

Stroboscope couleur LED avec 3 segments contrôlables séparément et 1260 LED RVB stroboscopiques

Code : B04716 999€^{TTC}



Source à 1260 LEDs RVB
3 sections indépendantes
fréquence de 0 à 30 Hz et mode Blinder
Flicker free
7 modes DMX différents 1 à 13 canaux
Afficheur LCD à menu déroulant
Volets réflecteurs pour plus de rendu
DMX XLR 3 et 5
Powercon In et Out
Ventilation forcée et régulée
Alimentation : 240V/50Hz 800 W max
Dimensions : 471 x 195 x 274 mm
Poids : 8,5 kg



BT-GIGAFLASH

Stroboscope LED avec 9 segments contrôlables séparément et une puissance lumineuse de +/-100 000 lm.

Code : B04714 849€^{TTC}



Source à 1260 LEDs 4500°K
9 sections indépendantes
fréquence de 0 à 30 Hz et mode Blinder
Flicker free
7 modes DMX différents 1 à 13 canaux
Afficheur LCD à menu déroulant
Volets réflecteurs pour plus de rendu
DMX XLR 3 et 5
Powercon In et Out
Ventilation forcée et régulée
Alimentation : 240V/50Hz 900 W max
Dimensions : 471 x 195 x 274 mm
Poids : 8,5 kg



BT-MAGICFLASH RGB

Stroboscope couleur LED avec 3 segments contrôlables séparément et 324 LED RVB stroboscopiques

Code : B04717 449€^{TTC}



Source à 324 LEDs RVB
3 sections indépendantes
fréquence de 0 à 30 Hz et mode Blinder
Flicker free
7 modes DMX différents 1 à 13 canaux
Afficheur LCD à menu déroulant
DMX XLR 3
Powercon In et Out
Ventilation forcée et régulée
Alimentation : 240V/50Hz 140 W max
Dimensions : 336 x 126 x 212 mm
Poids : 4,0 kg



BT-MAGICFLASH

Stroboscope LED puissant avec 9 segments contrôlables séparément et une puissance lumineuse de +/-35 000 lm.

Code : B04715 379€^{TTC}



Source à 324 LEDs 4500°K
9 sections indépendantes
fréquence de 0 à 30 Hz et mode Blinder
Flicker free
7 modes DMX différents 1 à 13 canaux
Afficheur LCD à menu déroulant
DMX XLR 3
Powercon In et Out
Ventilation forcée et régulée
Alimentation : 240V/50Hz 250 W max
Dimensions : 336 x 126 x 212 mm
Poids : 4,0 kg

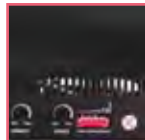

BT-STROBE 1500

Un puissant stroboscope professionnel de 1 500 W, 2 canaux DMX avec une sortie de lumière intense.

Code : B04713 159€^{TTC}



Source à lampe Xenon 1500W
fréquence variable et effets
Réglage de la vitesse et du dimmer par potentiomètre
2 canaux DMX (vitesse et dimmer)
DMX XLR 3
Entrée Jack pour contrôleur CA-8
Alimentation : 240V/50Hz
Dimensions : 458 x 147 x 116 mm
Poids : 3,58 kg



LED MINI FLASH

Stroboscope, 20x 5mm white led, 1-20 FL/sec

Code : B04706 15€^{TTC}



Source à 20 LEDs 5mm
Fréquence variable de 0 à 20 Hz
Réglage de la vitesse par potentiomètre
Alimentation : 240V/50Hz
Dimensions : 110 x 90 x 70 mm
Poids : 0,22 kg

LUMIÈRE NOIRE



LED UV 100W COB sur réflecteur individuel
Ouverture de faisceau de 100°
DMX IN/OUT par XLR 3
Afficheur 4 digit à menu déroulant
Télécommande IR pour :
Dimmer, Strobe, mode audio, Master/Slave
Refroidissement par ventilateur réglable
Alimentation : AC 100/240V - 50/60Hz
Dimensions : 263 x 309 x 300 mm
Poids net : 4,1 Kg

LED UV-GUN 100W
Projecteur UV à LED «COB» de 100 W

Code : B03807 399€^{TTC}



LED UV-BAR

Rampe ultraviolet à LED fiable avec de nombreux avantages par rapport à une lampe UV traditionnelle

Code : B03806 199€^{TTC}



12 LEDs UV 3W sur réflecteur individuel
Ouverture de faisceau de 100°
DMX IN/OUT par XLR 3
Afficheur 4 digit à menu déroulant
Alimentation IN/OUT par fiche IEC
Télécommande IR pour :
Dimmer, Strobe, mode audio, Master/Slave
Refroidissement par convection sans ventilateur
Alimentation : AC 100/240V - 50/60Hz
Dimensions : 1050 x 93 x 88 mm
Poids net : 2,7 Kg

BOULES À FACETTES



MIRROR BALL 20/50 cm
Boule à facette 20"/50 cm

Code : B02026 70.90€^{TTC}



MIRROR BALL 16/40 cm
Boule à facette 16"/40 cm

Code : B02024 51.90€^{TTC}



MIRROR BALL 12/30 cm
Boule à facette 12"/30 cm

Code : B02023 24.90€^{TTC}



MIRROR BALL 8/20 cm
Boule à facette 8"/20 cm

Code : B02022 11.90€^{TTC}



MIRROR BALL 4/10 cm
Boule à facette 4"/10 cm

Code : B02027 4.90€^{TTC}



MB ROTATOR Heavy duty
Moteur pour des boules à facettes jusqu'à un poids de 10 kg

Code : B04123 48.90€^{TTC}



MB ROTATOR STANDARD
Moteur pour boule à facettes: 1,5 rpm.

Code : B02021 18.90€^{TTC}



MB ROTATOR BATTERY
Moteur pour boules à facettes de 20 cm de diamètre maximum

Code : B02020 6.90€^{TTC}



CONTRÔLEURS

Chromateq® offre des solutions innovantes de contrôle d'appareils DMX (éclairage et multimédia) aux professionnels de l'éclairage architectural ainsi qu'au monde du spectacle.

C'est une solution adaptée à tous types de projets, et pour tous les secteurs d'activités : système audio, discothèques, théâtres, concerts, performances live, installations LED, éclairages architecturaux en intérieur et extérieur, monuments, expositions et autres services.

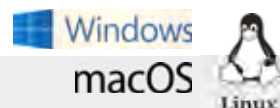
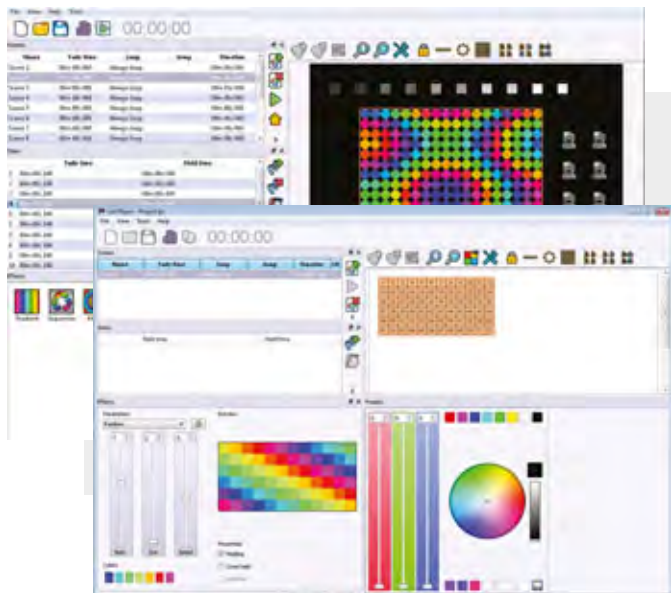

LED PLAYER

Led Player est idéal pour toutes les applications DMX (architecturales et spectacles) et les installations fixes. Il peut commander tous les appareils DMX standard et peut enregistrer un show dans les interfaces. Le LED Player est la solution la plus facile et économique en matière de contrôle d'éclairage DMX.



LD-512WALL+
Contrôleur mural DMX.
Pour logiciel CHROMATEQ.

Code : B05016 309€^{TTC}



Interface murale compatible avec le logiciel « Chromateq Led Player » (fourni)
512 canaux DMX
Mémoire interne pour max. 255 scènes
Activation par contacts externes
Accès à 10 scènes par boutons
Accès directs sur l'interface :
Trigger, Speed, Dimmer
Fonction de calendrier
Mode Merger
Système d'exploitation : Windows & MAC OSX & Linux
Sorties DMX sur bornier
Alimentation : Par mini USB 5V ou DC 9-36 V
Univers Art-Net disponibles : 1

NEW



LD-1024WALL+
Interface DMX 1024ch/4MB, blanc, Chromateq softw.

Code : B05017 399€^{TTC}



Interface murale compatible avec le logiciel « Chromateq Led Player » (fourni)
1024 canaux DMX
Mémoire interne pour max. 512 scènes
Activation par contacts externes
Accès à 10 scènes par boutons
Accès directs sur l'interface :
Trigger, Speed, Dimmer
Fonction de calendrier
Mode Merger
Système d'exploitation : Windows & MAC OSX & Linux
Sorties DMX sur bornier
Alimentation : Par mini USB 5V ou DC 9-36 V
Univers Art-Net disponibles : 1



LD-512BOX
Interface DMX 512 canaux avec téléc. IR
Pour logiciel CHROMATEQ

Code : B05005 185€^{TTC}



Interface DMX compacte
Interface murale compatible avec le logiciel « Chromateq Led Player » (fourni)
Télécommande IR
512 canaux DMX
256 canaux en autonome
Mémoire interne pour max. 255 scènes
Télécommande IR incluse pour :
Choix des scènes, vitesse, dimmer, BO
Système d'exploitation : Windows & MAC OSX & Linux
Sorties DMX sur connecteurs XLR
Alimentation : Par mini USB 5V (câble fourni)
Univers Art-Net disponibles : 1



LD-1024BOX
Interface DMX à 1024 canaux DMX.
Pour logiciel CHROMATEQ

Code : B05006 289€^{TTC}



Interface DMX compacte autonome
Compatible avec les logiciels « Chromateq Led Player » et « Chromateq Pro DMX ». (fournis)
1024 canaux DMX (2x512)
132 canaux en autonome
Mémoire interne pour max. 255 scènes
Récepteur IR pour télécommande optionnelle
Système d'exploitation : Windows & MAC OSX & Linux
Entrées et Sorties DMX sur connecteurs XLR et bornier.
Alimentation : Par mini USB 5V (câble fourni)
Univers Art-Net disponibles : 2



WI-LIGHT

L'application peut être utilisée comme une télécommande WIFI avec le logiciel LED Player et l'interface LD-512WIFI. Elle peut commander tous les contrôles du mode Live Board et du mode autonome grâce à une connexion WIFI locale. Pour smartphones et tablettes.



LD-512EASY+

Interface DMX 512 canaux avec 8 boutons. Pour logiciel CHROMATEQ.

Code : B05012

299€^{TTC}



LD-1024EASY+

Interface DMX 1024ch/4MB, XLR, Chromateq softw.

Code : B05018

419€^{TTC}



LD-512WIFI

Interface DMX à 512 canaux DMX. Pour logiciel CHROMATEQ et App Wi-Light

Code : B05009

369€^{TTC}



LD-1024DIN

Interface DMX 1024 canaux au format DIN rail. Pour logiciel CHROMATEQ

Code : B05013

329€^{TTC}



Interface DMX compacte
« Chromateq Led Player » et
« Chromateq Pro DMX ». (fourni)
512 canaux DMX
Mémoire interne pour max. 255 scènes
Slot SD card pour plus de mémoire
Activation par contacts externes
Accès à 80 programmes par 8 boutons
Accès directs sur l'interface :
Trigger, Page, Color, Speed, Dimmer
Fonction de calendrier
Mode splitter 2x512
Système d'exploitation : Windows &
MAC OSX & Linux
Sorties DMX sur connecteurs XLR
Alimentation : Par mini USB 5V ou DC
9-36 V
Univers Art-Net disponibles : 1

Interface DMX compacte
« Chromateq Led Player » et
« Chromateq Pro DMX ». (fourni)
1024 canaux DMX
Mémoire interne pour max. 512 scènes
Slot SD card pour plus de mémoire
Activation par contacts externes
Accès à 80 programmes par 8 boutons
Accès directs sur l'interface :
Trigger, Page, Color, Speed, Dimmer
Fonction de calendrier
Système d'exploitation : Windows &
MAC OSX & Linux
Sorties DMX sur connecteurs XLR
Alimentation : Par mini USB 5V ou DC
9-36 V
5 zones: activez jusqu'à 5 programmes
simultanément
Univers Art-Net disponibles : 1

Interface DMX compacte compatible
avec application Wi-Light.
Compatible avec les logiciels
« Chromateq Led Player » et
« Chromateq Pro DMX ». (fournis)
512 canaux DMX
Mémoire interne pour max. 3 x 255
scènes
L'application permet de gérer les
couleurs, la vitesse et les canaux.
Activation par contacts externes
Fonction de calendrier
Système d'exploitation : Windows &
MAC OSX & Linux
Sorties DMX sur connecteurs
XLR Alimentation : Livré avec une
alimentation électrique externe (9 à
36 V) pour une utilisation en mode
autonome

Interface au format DIN rail
1024 canaux DMX
Compatible avec les logiciels
« Chromateq Led Player » et
« Chromateq Pro DMX ». (fournis)
Mémoire de 4Mo interne de stockage
des programmes.
Mémoire interne pour max. 255 scènes
Activation par contacts externes ou
télécommande optionnelle
Fonction de calendrier
Mode splitter 2x512
Mode Merger
Chainage en Master/Slave possible
Système d'exploitation : Windows &
MAC OSX & Linux
Entrées et Sorties DMX sur connecteurs.
Alimentation : Par mini USB 5V ou DC
9-36V
Univers Art-Net disponibles : 1



LD-512KIT-IR

Ensemble infrarouge pour interfaces CHROMATEQ

Code : B05011

45€^{TTC}



Ensemble infrarouge comprenant
2 télécommandes sans fil et 1 carte
récepteur IR installable partout dans
la pièce.
Les télécommandes sont utilisables
aussi avec des interfaces autonomes LD
intégrant déjà un récepteur IR.

PRO DMX

Logiciel professionnel pour les
utilisateurs expérimentés et
la réalisation de spectacles de
qualité. Grâce à la Timeline, il
est le contrôleur indispensable
pour des performances en Live
et des synchronisations en
Audio, Vidéo et éclairages. Le
Pro DMX animera et embellira
toutes vos créations artistiques
facilement.



CONTRÔLEURS

NEW



BT-NODE24
[5pin XLR] - Artnet node: 2x Artnet / 4x DMX in+ou

Code : B05015 829€^{TTC}



E/S Ethernet GIGABIT avec switch interne
(liaison sans latence)
Protocole ARTNET 4.0, sACN
4x I/O DMX fully isolated : configurables à votre guise !
MIDI I/O : contrôle MIDI via Ethernet !
Configuration via l'interface WEB
Compatible RDM
NFC pour utilisation avec les smartphones
Double Alimentations redondantes : 230Vac : Enchaînement en cascade TRUE-1
PoE class 2 : Alimentation par Ethernet
Format permettant de fixer 2 unités dans 1U 19"

NEW



BT-NODE24
[3pin XLR] - Artnet node: 2x Artnet / 4x DMX in+ou

Code : B05014 799€^{TTC}



E/S Ethernet GIGABIT avec switch interne
(liaison sans latence)
Protocole ARTNET 4.0, sACN
4x I/O DMX fully isolated : configurables à votre guise !
MIDI I/O : contrôle MIDI via Ethernet !
Configuration via l'interface WEB
Compatible RDM
NFC pour utilisation avec les smartphones
Double Alimentations redondantes : 230Vac : Enchaînement en cascade TRUE-1
PoE class 2 : Alimentation par Ethernet
Format permettant de fixer 2 unités dans 1U 19"



BT-NODE24

Passez à la vitesse lumière



Interface web de réglage compatible smartphone



BT-NODE28

(3pin XLR) - Artnet node: 2x Artnet / 8x DMX in+ou

Code : B04638

529€^{TTC}



La solution parfaite de Nœud Art-Net tout-en-un avec 8 ports DMX hautement configurables.

Les 8 ports DMX sont configurables en entrée comme en sortie :

Configuré en entrée : mode normal ou backup.

Configuré en sortie : simple, LTP, HTP, RDM ou mode zéro

4 entrées DMX avec 4 sorties DMX locales (clonées) et sortie Art-Net, 8 sorties DMX depuis l'entrée Art-Net, avec possibilités de « ligne de secours » [backup]

Combinaison entrée DMX + univers Art-Net vers une sortie Art-Net ou DMX physique (LTP ou HTP)

Combinaison de 2 entrées DMX vers Art-Net (LTP ou HTP)

Modes répartiteur DMX multimode : Répartiteur « 1 vers 7 » : 1 entrée DMX vers 7 sorties DMX isolées

Deux répartiteurs individuels « 1 vers 3 » : chacun avec 1 entrée DMX vers 3 sorties DMX isolées

Configuration simple grâce à l'afficheur LCD OLED

Le débit de trame de chaque port est réglable de 10 ms à 40 ms pour augmenter la compatibilité lors de la connexion d'appareils DMX « lents » à des contrôleurs DMX « rapides ». Compatible RDM !



BT-NODE28

(5pin XLR) - Artnet node: 2x Artnet / 8x DMX in+ou

Code : B04642

549€^{TTC}



La solution parfaite de Nœud Art-Net tout-en-un avec 8 ports DMX hautement configurables.

Les 8 ports DMX sont configurables en entrée comme en sortie : Configuré en entrée : mode normal ou backup.

Configuré en sortie : simple, LTP, HTP, RDM ou mode zéro

De nombreuses options de routage prédéfinies (modes) sont disponibles :

4 entrées DMX avec 4 sorties DMX locales (clonées) et sortie Art-Net, 8 sorties DMX depuis l'entrée Art-Net, avec possibilités de « ligne de secours » [backup]

Différentes combinaisons du coupleur [merger] dans les deux sens :

Combinaison entrée DMX + univers Art-Net vers une sortie Art-Net ou DMX physique (LTP ou HTP)

Combinaison de 2 entrées DMX vers Art-Net (LTP ou HTP)

Modes répartiteur DMX multimode : Répartiteur « 1 vers 7 » : 1 entrée DMX vers 7 sorties DMX isolées

Deux répartiteurs individuels « 1 vers 3 » : chacun avec 1 entrée DMX vers 3 sorties DMX isolées

En plus des modes prédéfinis, il est possible de stocker tous vos réglages personnels et options de routage dans différentes mémoires utilisateur.

Isolation électrique à 100 % entre toutes les entrées/sorties : des problèmes se produisant sur un port ne se répercutent pas sur les autres ports.

Configuration simple grâce à l'afficheur LCD OLED

Le débit de trame de chaque port est réglable de 10 ms à 40 ms pour augmenter la compatibilité lors de la connexion d'appareils DMX « lents » à des contrôleurs DMX « rapides ». Compatible RDM !

- Interface Web accessible avec smartphones via NFC
- 2 ports Gigabit sans latence
- PoE
- MIDI I/O



CONTRÔLEURS



Lightshow creator.

Logiciel disponible en version française intégrale



macOS

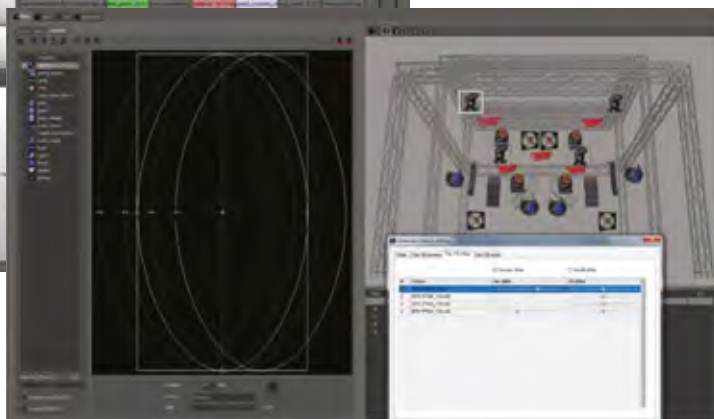

Possibilité de déphaser le mouvement PAN TILT entre les appareils dans le « Generator ».

- Nouvelle version V9
- Nouvel interface
- Fontion Lightshow creator
- 3DView - New 3D engine
- etc.

NEW



SWEET D1024

Boitier sweetlight 1024 canaux

Code : H10956

399€^{TTC}

Contest®

NEW



SWEET D512S

Contrôleur DMX sweetlight 512ch

Code : H10957

269€^{TTC}

Contest®

NEW



SWEET NET512

Interface Ethernet vers dmx (Sweet light)

Code : H10958

469€^{TTC}

Contest®

Interface compacte dans un boîtier métallique
512 canaux DMX - Nombre de projecteurs illimité
Accès aux modes 3D et DMX simultanément
Protection thermique
Alimenté en USB - Câble USB fourni
Compatible Windows et MacOS
Restitution en autonome d'une scène de 512 canaux



Lightshow Creator

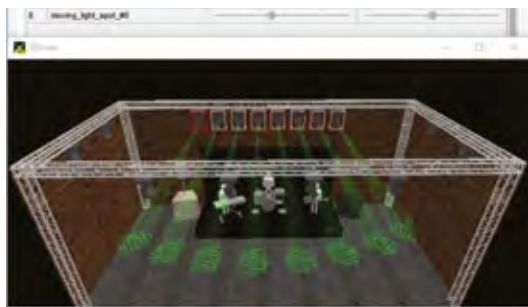

3DView – new 3D engine



Generator – individual pan & tilt offsets & zoom

1 - LIGHTSHOW CREATOR

Déclarer les projecteurs et les groupes de projecteurs, et sélectionner l'option " Lightshow Creator " dans le menu principal. Le résultat est un onglet par groupe de projecteurs, avec plusieurs boutons et pages pour tous les canaux, les faders principaux pour le dimmer et la vitesse.

2 - 3DVIEW – NEW 3D ENGINE

3DView utilise l'interface de programmation d'application OpenGL version 3.2+, et il est maintenant capable d'utiliser pleinement le GPU des cartes vidéo.

3 - Multi pan/tilt management (from Steps/Generator to 3DView)

Déclarez le nombre de projecteurs dans la fenêtre " Edit fixture ". Gérez les canaux PAN/TILT de la même manière qu'avec les appareils de type 'single pan/tilt'.

4 - LIVE – SLIDER « SHIFT »

Pour les scènes Generator, ajustez le décalage d'un canal pour tous les appareils, comme nous le faisons dans l'onglet Generator avec le fader « shift ».

5 - GENERATOR – INDIVIDUAL PAN&TILT OFFSETS&ZOOM

Ajuster la position et la taille de la courbe de chaque projecteur, dans la fenêtre « Generator fixtures settings ».

6 - GENERATOR – FAN PAN / TILT

Fonction Fan du pan/tilt des projecteurs avec seulement deux curseurs dans la fenêtre « Generator fixtures settings ».

7 - LIVE – BPM AND BEAT

Représentation claire et amélioration des fonctions BPM et Beat.

8 - LIVE – VIRTUAL DJ

Boutons Marche/Arrêt dans Live avec les VDJ PADS. Obtenez la musique VDJ Beats dans Live.

	D512S	D1024	NET512
AVEC UN ORDINATEUR			
Système d'exploitation	Win/Mac	Win/Mac	Win/Mac
Communication	USB	USB	USB
Nb de canaux	512	2 x512	512
ArtNET	✓	✓	
Protection DMX	ESD + BOUCLE DE MASSE	ESD + ISOLATIONS OPTIQUES	ESD + ISOLATIONS OPTIQUES
Alimentation	ALIMENTÉ PAR USB	ALIMENTÉ PAR USB	ADAPTATEUR 9V (FOURNI)
MODE AUTONOME			
Nb canaux dmx	512	512	512
Nb scènes (dynamiques)	1	1	9
Nb zones	1	4	4
Web server			✓
Message Ethernet			✓
Calendrier			✓



CONTRÔLEURS



MEMORY-24

Console DMX 24 canaux pour blocs de puissance

Code : H9067

249€^{TTC}



Jeu d'orgue à 2 préparations de 12 circuits ou 1 préparation 24 circuits
4 600 mémoires et 48 séquences programmables
Fondu enchaîné
Vitesse et temps de montée des séquences ajustables
Sauvegarde des mémoires en interne
Possibilité de mixer plusieurs séquences
Mode musical
Déclenchement manuel par Tap synchro
Déclenchement des scènes et des séquences en MIDI
Sortie DMX 512 sur fiche XLR 3 broches
Alimentation externe (DC 9 V - 12 V, 500 mA)
Dimensions : 483 x 265 x 90mm
Poids : 4,6 kg



PILOT-192PRO

Contrôleur DMX 192 canaux avec joystick

Code : H9073

179€^{TTC}



192 canaux (12 projecteurs de 16 canaux)
30 banques de 8 programmes chacun
12 chasers (240 étapes par chaser)
Pan/Tilt
Fade Time
Contrôle MIDI des mémoires et blackout
Joystick assignable pour les mouvements Pan/Tilt
Connexion pour commande au pied et machine à fumée
Mode Musical
Dimensions : 483 x 82 x 135 m
Poids : 2,2 kg



SCM-1 SCENEMASTER

16 canaux DMX avec sortie MIDI

Code : B04624

169€^{TTC}



64 canaux (4 projecteurs de 16 canaux)
16 scènes de 16 canaux
Contrôle MIDI out des faders et flashes
Midi In contrôle des scènes par logiciels compatibles
16 boutons pour flashes ou scènes
Dimensions : 483 x 85 x 133 m
Poids : 2,5 kg



LEDCON-XL

LEDCON-XL contrôleur

Code : B04661

179€^{TTC}



64 canaux (8 projecteurs de 8 canaux) patchable
Contrôle des couleurs, fondus et chenillards.
8 faders pour les autres fonctions
Modulateur à 4 ou 8 canaux avec commande en vitesse ou mode musical
Choix des modes RVB, RVB blanc, RVB blanc ambre, etc.
Touche UV pour les projecteurs LED 6-en-1 qui incluent une LED UV.
Contrôle séparé pour le stroboscope et le gradateur.
Accès instantané à 9 chasers de couleurs préprogrammés
Mode chenillard statique ou audio
Mélange spectral de 32 couleurs.
Dimensions : 483 x 75 x 133 m
Poids : 2,2 kg



CONTROLLER CASE 3U

Flight-case compact pour toutes sortes de petits contrôleurs 19"

Code : B03224

79€^{TTC}



Flight-case compact pour contrôleurs 19" jusqu'à 3U
Compartment pour accessoires
Pieds en caoutchouc





PILOT-8

Contrôleur programmable 8x8 canaux

Code : H10126 199€^{TTC}



64 canaux (8 projecteurs de 8 canaux) patchable
8 Couleurs enregistrées et 24 libres
8 Programmes libres de 32 étapes chacun
Patch assignable pour les fonctions RGBWA et dimmer
2 canaux libres assignables
Fonction Strobe
Vitesse des enchainements réglable
Connecteurs :
- XLR en Sortie DMX
- RJ45 pour la commande en DMX des PILOT de la gamme Contest Architecture
- Jack pour contrôleur externe Easy-2 pour le lancement des programmes, le choix de couleurs et le Black out
- USB pour la veilleuse fournie
Dimensions : 400 x 200 x 68 mm
Poids : 2,3 kg



MANU-6X

Contrôleur DMX 6 canaux + master

Code : H9064 69€^{TTC}



Console 6 canaux DMX
6 faders + Master
Fonctionne sur pile 9 V
Adaptateur secteur fourni
Idéal pour la commande des changeurs de couleurs architecturaux
Sortie DMX : XLR 3 broches
Dimensions : 173 x 153 x 55 mm
Poids : 0,8 kg



PARCONTROL34

Contrôleur DMX compatible RGB et RGBW

Code : H9913 89€^{TTC}



Contrôle des couleurs, prog, strobe.
Accès direct à 12 couleurs et 3 nuances de blancs
Graduation des couleurs RGBW
Mode Audio
Vitesse du strobe
2 Modes de contrôles
Mode 1 : R,V,B, Dim/Strobe, Blanc
Mode 2 : R,V,B, Blanc
Alimentation : DC 9-12V 300mA
Dimensions : 270 x 170 x 60 mm
Poids : 1,1 Kg



PARCONTROL

Contrôleur DMX pour projecteur RGB

Code : H9406 69€^{TTC}



Contrôle des couleurs, prog, strobe.
Accès direct à 9 couleurs
Graduation des couleurs RVB
Mode Audio
Vitesse du strobe
Patch fixe R,V,B, Dimmer/Strobe.
Alimentation : DC 9-12V 300mA
Dimensions : 220 x 140 x 36 mm
Poids : 1 Kg



LEDCON-02 Mk2

Small LED controller, preprogrammed

Code : B04660 91.90€^{TTC}



Contrôle des couleurs, prog, strobe.
Accès direct à 9 couleurs
Faders pour les chasers, la vitesse et le Dimmer
Mode Audio
Patch fixe R,V,B, Dimmer/Strobe
Fonctionne en 4 ou 8 canaux DMX
DMX, par projecteurs
Alimentation : DC 9-12V 300mA
Dimensions : 210 x 140 x 46 mm
Poids : 1 Kg



PARPILOT

Boîtier de commande DMX Pour PAR à LEDs CONTEST et LED4STAGE

Code : H9658 19€^{TTC}



Contrôle des couleurs, prog, strobe.
2 modes de contrôle : Couleur fixe et enchainements
Patch fixe R,V,B, Dimmer/Strobe
Fonctionne en 4 ou 16 canaux DMX
10 programmes internes pré-mémorisés
Mode Musical, Tap Tempo et Variation de couleurs
8 couleurs fixes en accès rapide
Gestion de la vitesse de défilement et de l'intensité
Effet stroboscope
Enchainement de couleurs net ou progressif
Black out
Alimentation : DC 12 V 100 mA (fournie)
Dimensions : 70 x 110 x 33 mm
Poids : 0.31 kg



CONTRÔLEURS



CA-8

Télécommande compatible avec la plupart des effets lumineux

Code : B04192 16.90€^{TTC}



Contrôle des couleurs/gobos, des programmes et du Black-out.
Connectique : Jack 6.35 stéréo
Longueur du câble : 11 m



EASY-2

Télécommande universelle pour appareils Contest

Code : H8701 19€^{TTC}



Contrôle des couleurs/gobos, des programmes et du Black-out.
Connectique : Jack 6.35 stéréo
Longueur du câble : 11 m



BT-STR4

Contrôleur à 4 canaux pour stroboscopes.

Code : B04712 59€^{TTC}



Contrôleur de stroboscope
Sorties analogiques et DMX (à 2 canaux)
Fonctionnement manuel ou automatique
10 programmes différents
Single flash, Full on / Blinder, Black-out
Vitesse réglable
Dimmer (seulement en DMX)
Mode audio
Compatible avec les stroboscopes analogiques utilisant des impulsions 12 V cc comme : MEGA STROBE 1500, ...
Compatible avec les stroboscopes DMX en utilisant 2 canaux comme : MEGA STROBE 1500 DMX, BT-STROBE 3000, ...



DMS-26

La solution «tout-en-un» parfaite pour sécuriser vos installations DMX: MERGER + SPLITTER + BOOSTER.

Code : B04625 209€^{TTC}



SPLITTER :
Isolation électrique à 100 %
2 entrées et 6 sorties DMX
BOOSTER :
reconstruction du signal
MERGER :
Mélangeur :
HTP : Priorité à la plus haute valeur
Backup : si le signal A est défaillant alors relais sur le signal B
Adresse des canaux prioritaire par entrée.
Vitesse DMX 23 ms à 45 ms.
Paramétrage de perte de signal : Null, Hold, Clear
Ecran à LED de 4 caractères.
Dimensions : 482 x 150 x 44 mm
Poids : 2,9 kg



DS 12

PRO splitter DMX+IEC 1in/2out

Code : B04631 109€^{TTC}



SPLITTER :
Isolation électrique à 100 %
1 entrée et 2 sorties DMX
BOOSTER :
reconstruction du signal
Compatible RDM bidirectionnel
Entrées :
DMX XLR 3 et 5
IEC 10A
Sorties :
2 DMX XLR3
2 IEC 10A
Dimensions : 130 x 132 x 56 mm
Poids : 0,95 kg



SPLIT-2

Répartiteur de ligne DMX 1 entrée 2 sorties

Code : H7546 89€^{TTC}



SPLITTER :
Isolation électrique à 100 %
1 entrée et 2 sorties DMX
BOOSTER :
reconstruction du signal
Entrées :
DMX XLR 3 et 5
Sorties :
2 DMX XLR3 et 5
Protection contre les surtensions sur chaque voie par fusible : 500 mA - 250 V
Voyants de présence du signal
Dimensions : 245 x 165 x 72 mm
Poids : 1,9 kg



MINI DMX-SPLITTER

Mini DMX splitter 1in/2out

Code : B04630 39€^{TTC}



SPLITTER :
Isolation électrique à 100 %
1 entrée et 2 sorties DMX
BOOSTER :
reconstruction du signal
Entrées :
DMX XLR 3
Sorties :
2 DMX XLR3
Dimensions : 102 x 72 x 40 mm
Poids : 0,24 kg



airBOX-ER1

Boîtier émetteur et récepteur DMX sans fil DMX 512 canaux et 7 fréquences WiFi

Code : H9966 119€^{TTC}



Transceiver fonctionnement en émetteur et récepteur automatique
- Bande de fréquence 2.400-2.483GHz ISM
Touche de choix du canal avec voyant tricolore
Choix de 7 canaux différents pour faire des groupes de projecteurs
Alimentation :
- AC 100/240 V - 50/60 Hz
Entrée et sortie alimentation
Entrée et sortie DMX sur XLR3
Puissance d'émission maximum : 20 dBm/100 mW
Équerre amovible pour l'accroche en structure et la fixation au mur
Dimensions : 165 x 120 x 53 mm
Poids net : 0,5 kg



M-DMX TRANSCEIVER

DMX sans fil ! Compatible avec WTR-DMX DONGLE.

Code : B04646 99€^{TTC}



Transceiver fonctionnement en émetteur ou récepteur
- Bande de fréquence 2.4 GHz
Compatible avec le protocole «Wireless Solution» W-DMX™
Fonctionne parfaitement avec Briteq WR-DMXG4 (4632) en WT-DMXG4 (4633)
Alimentation 5V DC par micro USB ou adaptateur inclus
Entrée et sortie DMX sur XLR3
Dimensions : 103 x 76 x 36 mm
Poids net : 0,250 kg



WTR-DMX DONGLE

La solution parfaite pour tous ceux qui recherchent un DMX sans fil extrêmement fiable !

Code : B04645 59€^{TTC}



Transceiver fonctionnement en émetteur ou récepteur
- Bande de fréquence 2.4 GHz
Compatible avec le protocole «Wireless Solution» W-DMX™
Fonctionne parfaitement avec Briteq WR-DMXG4 (4632) en WT-DMXG4 (4633)
Alimentation 5V DC par le port USB
Connexion DMX par le port USB
Dimensions : 71 x 42 x 11 mm
Poids net : 0,02 kg



FIRMWARE UPDATER

Cet appareil vous permet de faire aisément des mises à jour du firmware d'effets et projecteurs DMX compatibles.

Code : B04319 42,90€^{TTC}



Boîtier de mise à jour des firmwares des appareil compatibles.
Fonctionne grâce au logiciel qui vous permet de charger le programme par le port USB.
Possibilité de mettre à jour plusieurs appareils à la chaîne.
Vérifier la compatibilité de votre appareil.



FIRMWARE UPDATER 2

Programmeur autonome qui permet de mettre à jour facilement le micro logiciel des projecteurs sur site.

Code : B04379 39€^{TTC}



Boîtier de mise à jour des firmwares des appareil compatibles.
la mise à jour est chargée sur la carte micro-SD
Possibilité de mettre à jour plusieurs appareils à la chaîne.
Possibilités de stocker plusieurs fichiers de micro logiciel de différents projecteurs.
Chargement de la batterie interne via une entrée mini USB.
Sortie : XLR 3 broches
Adaptateur clef USB/carte micro-SD
Fourni avec câble mini USB et carte micro-SD
Vérifier la compatibilité de votre appareil.



FIRMWARE UPDATER 3

Cordon de mise à jour des firmwares

Code : B04389 29€^{TTC}



Cordon de mise à jour des firmwares des appareil compatibles.
Fonctionne grâce au logiciel qui vous permet de charger le programme par le port USB.
Possibilité de mettre à jour plusieurs appareils à la chaîne.
Vérifier la compatibilité de votre appareil.



DMS-26

La solution « tout-en-un » parfaite pour sécuriser vos installations.

DISTRIBUTION ÉLECTRIQUE



DIM-6X16

Bloc 6 voies DMX 6x16A avec faders

Code : H9058 359€^{TTC}



Puissance : 16 A (3 500 W) par canal / 96 A max. résistif/inductif
 Protection de chaque voie par disjoncteur bipolaire
 LEDs indicatrices de présence de charge sur chaque voie
 Dip Switch d'adressage DMX
 6 potentiomètres linéaires pour gradation manuelle
 Alimentation : monophasée ou triphasée sur borniers internes (230 V - 50 Hz)
 Sorties 6 prises françaises 16A à l'arrière
 Entrée et sortie DMX : sur prises XLR 3 broches
 Dimensions : 482 x 390 x 90
 Poids : 7 kg

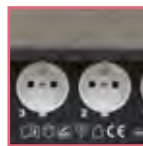

BT-626/FRA

Dimmer/Switch pack 6 canaux professionnel pour montage en rack 19».

Code : B04634 429€^{TTC}



Puissance : 16 A (3 500 W) par canal / 96 A max. résistif/inductif
 Protection de chaque voie par disjoncteur
 LEDs indicatrices de présence de charge sur chaque voie
 Adressage indépendant de chaque voie
 6 potentiomètres linéaires pour gradation manuelle
 Contrôle de préchauffe des lampes de 0 à 6%
 Affichage à LED pour surveiller toutes les fonctions, y compris la température interne
 Alimentation : monophasée ou triphasée sur borniers (230 V - 50 Hz)
 Sorties 6 prises françaises 16A à l'arrière
 Entrée et sortie DMX XLR 3 et RJ11
 Entrée 0/10V sur DB9
 Dimensions : 482 x 312 x 90
 Poids : 8 kg



BT-626/GER

Dimmer/Switch pack 6 canaux professionnel pour montage en rack 19».

Code : B04635 429€^{TTC}



Identique au BT-626/FRA mais avec sorties sur 6 prises au standard Allemand.



DSP-4 Mk2 /F

Dimmer/switch pack multifonctionnel équipé de 4 prises (Schuko français).

Code : B04643 219€^{TTC}



Puissance : 8 A (1850 W) par canal / 15 A max. résistif/inductif
 Protection de chaque voie par fusible
 Adressage indépendant de chaque voie
 Affichage à LED à menu déroulant
 Alimentation : 240 V - 50 Hz monophasée
 Sorties 4 prises françaises 16A en façade
 Entrée et sortie DMX XLR 3
 Dimensions : 482 x 100 x 88
 Poids : 2,9 kg



DSP-4 Mk2 /G

Dimmer/switch pack multifonctionnel équipé de 4 prises (Schuko Allemand).

Code : B04644 219€^{TTC}



identique au DSP-4 MK2 mais avec sorties sur 4 prises au standard Allemand.



DIM-1X10

Bloc 1 voie DMX 1x10A avec fader sortie sur PC

Code : H9061

109€^{TTC}



Puissance : 10 A (2200W) résistif/inductif
 Potentiomètres linéaires pour gradation manuelle
 Longueur du câble du fader déporté : 1,8 m
 Affichage à LED à menu déroulant
 Entrée/Sortie DMX sur fiches XLR 3 broches
 Sortie sur prise française
 Alimentation : AC 230 V, 50 / 60 hz
 Dimensions : 150 x 125 x 82 mm
 Poids : 1,5 kg



DIM-4X5

Bloc 4 voies DMX compact 4 x 5A avec faders

Code : H9057

199€^{TTC}



Puissance : 5 A (1100 W) par canal / 16 A max. résistif/inductif
 16 programmes chase internes avec vitesse variable
 Fader individuel par voie, avec réglage de la vitesse d'exécution
 4 canaux DMX avec affectation indépendante en DMX 512
 Modes : Maître esclave, programme, DMX, musical via microphone
 Switch/dimmer pack
 Pilotage de 4 canaux DMX via les faders
 Sorties sur 4 fiches secteurs françaises
 Alimentation : AC 120 V / 230 V - 50 / 60 Hz, 16 A maximum
 Dimensions : 250 x 208 x 68 mm
 Poids : 2,5 kg



RG8USB

Réglette 1U rackable 8 prises Europe + 2xUSB

Code : H10840

39€^{TTC}



Réglette 1U rackable 19" avec:
 8 prises à l'arrière
 2 ports USB (1A) en façade
 1 interrupteur bipolaire en façade pour la commander des prises
 Prises avec protections enfant au standard Allemand
 câble 3G1,5mm²- longueur 2m
 Dimensions : 483 x 46 x 90 mm
 Alimentation : 230V - 50 Hz
 Poids : 1 kg



PC-8 Mk2 FRA/BEL

Dispatch 8 voies avec interrupteurs bipolaires

Code : B02049

89€^{TTC}



Sorties sur 8 prises IP54
 Prises au standard Français
 8 interrupteurs bipolaires
 Fusible de 6,3 Amp pour chaque canal la charge totale ne peut excéder 15 Ampères (3300 W)
 Rackable 19 pouces / 2U
 Dimensions : 483 x 80 x 97 mm
 Alimentation : 230V - 50 Hz
 Poids : 2 kg



PC-8 Mk2 GER

Dispatch 8 voies avec interrupteurs bipolaires

Code : B02059

89€^{TTC}



Sorties sur 8 prises IP54
 Prises au standard Allemand
 8 interrupteurs bipolaires
 Fusible de 6,3 Amp pour chaque canal la charge totale ne peut excéder 15 Ampères (3300 W)
 Rackable 19 pouces / 2U
 Dimensions : 483 x 80 x 97 mm
 Alimentation : 230V - 50 Hz
 Poids : 2 kg



RG2x8

Réglette 1U double face rackable 2x8 prises Europe

Code : H10837

69€^{TTC}



Réglette 1U rackable 19" avec:
 8 prises en façade / protection 16A
 8 prises à l'arrière / protection 16A
 2 interrupteurs bipolaires en façade pour la commander des prises en façade et des prises à l'arrière
 Prises avec protections enfant au standard Allemand
 câble 3G1,5mm²- longueur 2m
 Dimensions : 483 x 46 x 90 mm
 Alimentation : 230V - 50 Hz
 Poids : 1,33 kg

DISTRIBUTION ÉLECTRIQUE



PD-63SH/FRA-BEL

Distributeur 63A Tétrà / 12x16A Mono + 2x 16PIN + 2x19PIN + 1 sortie CEE 63A.

Code : B04647

1039€^{TTC}



1 x disjoncteur 4 pôles (3P+N) 63A pour la protection de toutes les sorties, y compris la sortie 63A
 1 x disjoncteur différentiel 30 mA 63A pour la protection des personnes
 12 x disjoncteurs bipolaires pour les 12 prises de sortie 16A au standard français (4 prises par phase)
 3 x Voltmètres et 3 x Ampèremètres numériques par le contrôle des phases
 Câble d'entrée secteur d'une longueur de 1,5 m muni d'une fiche CEE 63A
 1 x Connecteur de sortie CEE 63A
 2 x connecteur de type harting 16 broches
 2 x connecteur de type socapex 19 broches
 Dimensions : 482 x 266 x 326 mm
 Rackable 19" hauteur 6U
 Alimentation : 400V - 50 Hz (3P+N+E)
 Poids : 11,74 kg



PD-63SH/GERMAN

Distributeur 63A Tétrà / 12x16A Mono + 2x 16PIN + 2x19PIN + 1 sortie CEE 63A.

Code : B04648

1039€^{TTC}



1 x disjoncteur 4 pôles (3P+N) 63A pour la protection de toutes les sorties, y compris la sortie 63A
 1 x disjoncteur différentiel 30 mA 63A pour la protection des personnes
 12 x disjoncteurs bipolaires pour les 12 prises de sortie 16A au standard Allemand (4 prises par phase)
 3 x Voltmètres et 3 x Ampèremètres numériques par le contrôle des phases
 Câble d'entrée secteur d'une longueur de 1,5 m muni d'une fiche CEE 63A
 1 x Connecteur de sortie CEE 63A
 2 x connecteur de type harting 16 broches
 2 x connecteur de type socapex 19 broches
 Dimensions : 482 x 266 x 326 mm
 Rackable 19" hauteur 6U
 Alimentation : 400V - 50 Hz (3P+N+E)
 Poids : 11,74 kg



PD-63A Mk2/FRA-BEL

Distributeur 63A Tétrà / 2 x sorties CEE 32A + 3 x 16A Mono.

Code : B04639

659€^{TTC}



1 x disjoncteur différentiel 30 mA 63A pour la protection des personnes
 2 x disjoncteurs 4 pôles (3P+N) 32A pour la protection des deux sorties P17 32A
 3 x disjoncteurs bipolaires pour les 3 prises de sortie 16A au standard Français (1 prise par phase)
 3 x Voltmètres et 3 x Ampèremètres numériques par le contrôle des phases
 Câble d'entrée secteur d'une longueur de 1,5 m muni d'une fiche CEE 63A
 2 x Connecteurs de sortie CEE 32A
 Dimensions : 482 x 274 x 152 mm
 Rackable 19" hauteur 3U
 Alimentation : 400V - 50 Hz (3P+N+E)
 Poids : 11,74 kg



PD-63A Mk2/GER-NL

Distributeur 63A Tétrà / 2 x sorties CEE 32A + 3 x 16A Mono.

Code : B04640

659€^{TTC}



1 x disjoncteur différentiel 30 mA 63A pour la protection des personnes
 2 x disjoncteurs 4 pôles (3P+N) 32A pour la protection des deux sorties P17 32A
 3 x disjoncteurs bipolaires pour les 3 prises de sortie 16A au standard Allemand (1 prise par phase)
 3 x Voltmètres et 3 x Ampèremètres numériques par le contrôle des phases
 Câble d'entrée secteur d'une longueur de 1,5 m muni d'une fiche CEE 63A
 2 x Connecteurs de sortie CEE 32A
 Dimensions : 482 x 274 x 152 mm
 Rackable 19" hauteur 3U
 Alimentation : 400V - 50 Hz (3P+N+E)
 Poids : 11,74 kg



PD-32SH/FRA-BEL

Distributeur 32A Tétrà / 6 x16A Mono + 1x 16PIN + 1x19PIN + 1 x sortie CEE 32A.

Code : B04636

559€^{TTC}



1 x disjoncteur différentiel 30 mA 32A pour la protection des personnes
 1 x disjoncteur 4 pôles (3P+N) 32A pour la protection de toutes les sorties, y compris la sortie 32A
 6 x disjoncteurs bipolaires pour les 6 prises de sortie 16A au standard Français
 (2 prises par phase)
 3 x Voltmètres et 3 x Ampèremètres numériques par le contrôle des phases
 Câble d'entrée secteur d'une longueur de 1,5 m muni d'une fiche CEE 32A
 1 x Connecteur de sortie CEE 32A
 2 x connecteur de type harting 16 broches
 2 x connecteur de type socapex 19 broches
 Dimensions : 482 x 258 x 152 mm
 Rackable 19" hauteur 3U
 Alimentation : 400V - 50 Hz (3P+N+E)
 Poids : 8,78 kg



PD-32SH/GERMAN

Distributeur 32A Tétrà / 6 x16A Mono + 1x 16PIN + 1x19PIN + 1 x sortie CEE 32A.

Code : B04637

559€^{TTC}



1 x disjoncteur différentiel 30 mA 32A pour la protection des personnes
 1 x disjoncteur 4 pôles (3P+N) 32A pour la protection de toutes les sorties, y compris la sortie 32A
 6 x disjoncteurs bipolaires pour les 6 prises de sortie 16A au standard Allemand
 (2 prises par phase)
 3 x Voltmètres et 3 x Ampèremètres numériques par le contrôle des phases
 Câble d'entrée secteur d'une longueur de 1,5 m muni d'une fiche CEE 32A
 1 x Connecteur de sortie CEE 32A
 2 x connecteur de type harting 16 broches
 2 x connecteur de type socapex 19 broches
 Dimensions : 482 x 258 x 152 mm
 Rackable 19" hauteur 3U
 Alimentation : 400V - 50 Hz (3P+N+E)
 Poids : 8,78 kg



BREAK-3X16

Bloc d'alimentation 3x16A sur 6 prises avec vu-mètre

Code : H9059

299€^{TTC}



3 x disjoncteurs bipolaires pour les 6 prises de sortie 16A au standard Français
 (2 prise par phase)
 3 x Voltmètres et 3 x Ampèremètres numériques par le contrôle des phases
 1 x Connecteur d'entrée CEE 16A
 1 x prise 16A en façade sur phase 1
 Dimensions : 482 x 260 x 152 mm
 Rackable 19" hauteur 2U
 Alimentation : 400V - 50 Hz (3P+N+E)
 Poids : 3,8 kg



DISTRIBUTION ÉLECTRIQUE



DIST3x2F

Distributeur TRI 1xCEE16A - 3x2 prises Françaises

Code : H10838

69€^{TTC}

Contest



DIST3x2E

Distributeur TRI 1xCEE16A - 3x2 prises Europe

Code : H10839

69€^{TTC}

Contest

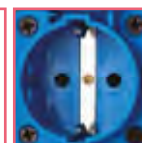

DIST-CUBE

Distributeur tri 1xCEE16A / 3 x prises Europe

Code : H10868

35€^{TTC}

Contest

Distributeur rackable 19" hauteur 1U
Câble d'entrée secteur en 5G1.5mm²
d'une longueur de 2 m + fiche Tétra
CEE 16A
6 prises 16A en façade au standard
Français
(2 prises par phase)
Poids: 1,1 Kg

Distributeur rackable 19" hauteur 1U
Câble d'entrée secteur en 5G1.5mm²
d'une longueur de 2 m + fiche Tétra
CEE 16A
6 prises 16A en façade au standard
Allemand
(2 prises par phase)
Poids: 1,1 Kg

Distributeur format Cube
2 inserts M10
Entrée fiche Tétra CEE 16A
3 prises 16A au standard Allemand
(1 prise par phase)
Dimensions : 160 x 136 x 102 mm
Poids: 0,86 Kg



COMMANDE DE LEVAGE



RICO-V8

Régulateur de moteur de levage à chaîne à 8 canaux avec boutons UP / DOWN séparés et fonction maître / esclave.

Code : B07000

1299€^{TTC}



Contrôleur autonome de moteurs de palan à chaîne.
 Contrôle jusqu'à 8 moteurs en autonome. Compatible avec le modèle RICO-V4
 Plusieurs unités peuvent être connectées en maître/esclave
 Contrôle simultané des palans à l'aide des boutons UP/DOWN (haut/bas) sur le contrôleur maître.
 Arrêt d'urgence
 Témoin indicateur LED « Esclave ».
 Commutateur d'inversion de phase manuel pour chaque sortie.
 Différentes sorties aux choix:
 4 sorties 16 A 4 pôles CEE individuelles.
 2x connecteurs 16 broches, type Harting®.
 2x connecteurs 19 broches, type Socapex®.
 1x prise Aux secteur PowerCON 16 A
 Entrée XLR pour la télécommande [RICO-REMOTE] (en option).
 Indicateurs de phase disponibles.
 Un disjoncteur 4 pôles 32 A protège TOUTES les sorties, y compris la sortie 32 A vers l'unité suivante dans la chaîne. En cas d'urgence, toutes les phases ET le neutre sont déconnectés.
 2x disjoncteurs automatiques bipolaires C16 (16 A - 1P+N) pour la protection des circuits + sortie auxiliaire.
 Câble d'entrée secteur (3 x 32 A, 5 fils), équipé d'une prise d'entrée CEE (3P+N+T) 32 A
 Connecteur de sortie (3 x 32 A, 5 fils) de type CEE (3P+N+T) de dérivation
 Boîtier métallique robuste (19 pouces)/4 U.
 Conçu et fabriqué en Europe
 Dimensions : 482 x 184 x 430 mm
 Alimentation : 400V - 50 Hz (3P+N+E)
 Poids : 13,5 kg



RICO-V4

Régulateur de moteur de levage à chaîne à 4 canaux avec boutons UP / DOWN séparés et fonction maître / esclave.

Code : B04649

899€^{TTC}



Contrôleur autonome de moteurs de palan à chaîne.
 Contrôle jusqu'à 4 moteurs en autonome.
 Plusieurs unités peuvent être connectées en maître/esclave
 Contrôle simultané des palans à l'aide des boutons UP/DOWN (haut/bas) sur le contrôleur maître.
 Arrêt d'urgence
 Témoin indicateur LED « Esclave ».
 Commutateur d'inversion de phase manuel pour chaque sortie.
 Différentes sorties aux choix:
 4 sorties 16 A 4 pôles CEE individuelles.
 1x connecteurs 16 broches, type Harting®.
 1x connecteurs 19 broches, type Socapex®.
 1x prise Aux secteur PowerCON 16 A
 Entrée XLR pour la télécommande [RICO-REMOTE] (en option).
 Indicateurs de phase disponibles.
 Un disjoncteur 4 pôles 32 A protège TOUTES les sorties, y compris la sortie 32 A vers l'unité suivante dans la chaîne. En cas d'urgence, toutes les phases ET le neutre sont déconnectés.
 2x disjoncteurs automatiques bipolaires C16 (16 A - 1P+N) pour la protection des circuits + sortie auxiliaire.
 Câble d'entrée secteur (3 x 32 A, 5 fils), équipé d'une prise d'entrée CEE (3P+N+T) 32 A
 Connecteur de sortie (3 x 32 A, 5 fils) de type CEE (3P+N+T) de dérivation
 Boîtier métallique robuste (19 pouces)/4 U.
 Conçu et fabriqué en Europe
 Dimensions : 482 x 184 x 430 mm
 Alimentation : 400V - 50 Hz (3P+N+E)
 Poids : 13,5 kg



RICO-REMOTE

Télécommande pour RICO-V4 et RICO-V8

Code : B04650

139€^{TTC}



Équipé avec:
 2 boutons HAUT / BAS
 1 bouton d'arrêt d'urgence rétro-éclairé
 1 câble de 6,5m (XLR 5pin mâle / femelle)

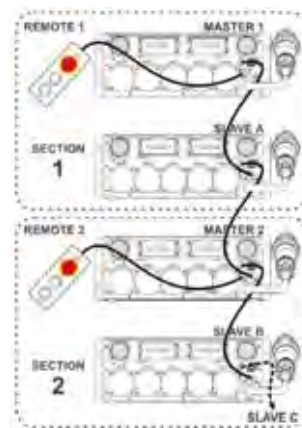



MACHINES À EFFETS

MACHINES À FUMÉE, À BROUILLARD,
À BULLES, À NEIGE.
LIQUIDES ET PARFUMS



MACHINES A EFFETS



BT-H2FOG

La fumée lourde sans contrainte

Machine compacte et en flightcase de 1500W produisant une fumée lourde grâce à une technologie à ultrasons beaucoup moins contraignante que la neige carbonique et tout aussi efficace.

Simple d'utilisation: elle n'a besoin que d'eau du robinet (l'eau déminéralisée reste conseillée) et de liquide à fumée.

Le système «Click-on» permet un montage et un démontage rapide et sans outil du tuyau flexible.

NEW

BT-H2FOG
Ultrasonic Low Fog machine

Code : B04898 1299€^{TTC}

Entrée secteur : AC 220-240V, 50/60Hz, 50/60Hz
 Consommation d'énergie : 1750 W
 Canaux DMX : 2
 Fusible : 10A
 Temps d'échauffement : 3,5 min
 Réservoir de liquide brouillard : 2.5L
 Sortie maxi : +/- 11000 cfm
 Réservoir d'eau : +/- 10 litres
 Consommation de liquide en brouillard : 1-40 ml/min
 Fluide recommandé : Fluide brouillard standard
 Dimensions (L x l x H) : 750 x 445 x 550 mm
 Poids : 39 kg

NEW

HZ-1000
Professional Hazer

Code : B04861 2639€^{TTC}

La production de brume maximale de brume sèche est le double du HZ-500. Deux modes de fonctionnement : Le mode Compresseur simple ou double compresseur peut être sélectionné pour créer le volume de brume nécessaire. Equipé d'un écran tactile couleur TFT, il offre une interface de contrôle simple. Flight case avec roulettes offre une meilleure protection pour les excursions. Ventilateur turbo interne permettant à la brume d'aller de plus en plus haut et plus loin. Le régulateur d'allure peut être réglé sur 3 angles différents. Brouillard sec avec un minimum de résidus. Le grand réservoir de 6,4 litres permet un fonctionnement de longue durée sans remplissages fréquents. Fenêtre d'indication du niveau de liquide. Temps de fonctionnement : 40 heures max. sortie

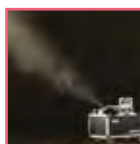

F-7 Smaze
solution tout-en-un : mode brouillard et mode brume

Code : B04844 1989€^{TTC}

Réservoir : 5 litres
 Temps de préchauffage : 8 minutes
 Volume de sortie :
 Mode Fog : 650 m3 par minute
 Mode Faze : 170 m3 par minute
 Consommation max.
 Mode Fog : 140 ml / min
 Mode Faze : 28 ml / min
 Panneau de contrôle: affichage LCD gestion du volume de fumée et de la vitesse du ventilateur de diffusion
 Mode DMX : 3 canaux
 Récepteur DMX sans fil intégré:
 Utiliser le liquide: FLG-5
 Alimentation : 230V - 50Hz
 Consommation : 1650W max.
 Dimensions : 710 x 412 x 710 mm
 Poids net : 52,5 Kg





HZ-500

Machine à Brouillard

Code : B04817

1590€^{TTC}



Réservoir : 2,5 litres
 Volume de sortie : 85 m3 par minute
 Consommation max. 1,1 ml / min
 Panneau de contrôle: affichage LCD
 Volume et Timer Mode
 Mode DMX : 1 canal
 Niveau sonore: inférieur à 70 dB à 10cm
 Utiliser le liquide hazer HZL-5
 Alimentation : 230V - 50Hz
 Consommation : 480W max.
 Dimensions : 490 x 351 x 338 mm
 Poids net : 31,5 Kg

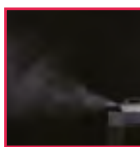

HZ-350

Machine à Brouillard

Code : B04826

749€^{TTC}



Réservoir : 2,5 litres
 Volume de sortie : 57 m3 par minute
 Consommation max. 0,8 ml / min
 Panneau de contrôle: affichage LCD
 Volume et Timer Mode
 Mode DMX : 1 canal
 Télécommande sans fil incluse
 Utiliser le liquide hazer HZL-5
 Alimentation : 230V - 50Hz
 Consommation : 390 W max.
 Dimensions : 492 x 273 x 314,5 mm
 Poids net : 14,2 Kg

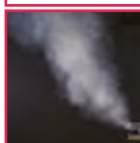
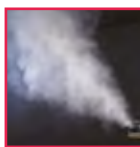

F-5D

Machine à brouillard (fazer) très fiable et efficace.

Code : B04846

1369€^{TTC}



Corps de chauffe : 800W
 Temps de préchauffage : 4 minutes
 Réservoir : 2,8 litres
 Volume de sortie : 85 m3 par minute
 Consommation max. 3 ml / min à 100%
 Panneau de contrôle: affichage LCD
 gestion du volume de fumée et de la vitesse du ventilateur de diffusion
 Mode DMX : 2 canaux
 Récepteur DMX sans fil intégré:
 Utiliser le liquide: **FLG-5**
 Alimentation : 230V - 50Hz
 Consommation : 800W max.
 Dimensions : 535 x 465 x 225 mm
 Poids net : 22,9 Kg



HAZETEC

Machine à fumée et brouillard 1400W

Code : H10487

699€^{TTC}



Corps de chauffe : 1400W (préchauffage), 90W (fonctionnement)
 Temps de préchauffage : 46 secondes
 Réservoir : 6 litres
 Volume de sortie : 99m3 par minute
 Consommation max. 17 ml / min à 100%
 Panneau de contrôle avec gestion du volume de fumée et de la vitesse du ventilateur de diffusion
 2 canaux DMX : Volume de fumée et vitesse du ventilateur de diffusion
 Utiliser le liquide: **MD6L**
 Alimentation : 230V - 50Hz
 Consommation : 900W max.
 Dimensions : 343 x 364 x 290 mm
 Poids net : 11,9 Kg



FLY-HAZETEC

Flight-case pour HAZETEC

Code : H10510

269€^{TTC}



BT-FAZE 7500

Prof. FAZER 1200W - 7500cuft DMX

Code : B04851

449€^{TTC}



Alimentation : 230V AC, 50Hz
 Consommation d'énergie : 1200 Watt
 Canaux DMX : 2
 Fusible : T8A/250V (soufflage lent 6x30mm)
 Sortie : +/- 7500 pi3/min (200m3)
 Temps d'échauffement : 2,5 min
 Capacité du réservoir : 5L
 Fluide recommandé : Antari FLG-5
 Taille : 490x225x330mm
 Poids : 12kg

MACHINES A EFFETS



Z-380

Machine à brouillard

Code : B04847

499€^{TTC}



Z-350

machine à brouillard (fazer)

Code : B04828

379€^{TTC}



FAZE-700

machine à effet brouillard

Code : B04891

209€^{TTC}



Corps de chauffe : 1500W
 Temps de préchauffage : 1,5 minutes
 Réservoir : 1,2 litres
 Volume de sortie : 170 m3/min
 Consommation max. : 6 ml/ min à 100%
 Panneau de contrôle avec gestion du volume de fumée et du ventilateur
 Mode DMX : 1 ou 2 canaux
 Utiliser le liquide: FLG-5
 Alimentation : 230V - 50Hz
 Consommation : 1500W
 Dimensions : 328 x 248 x 265 mm
 Poids net : 8,48 kg

Corps de chauffe : 700W
 Temps de préchauffage : 4 minutes
 Réservoir : 1,3 litres
 Volume de sortie : 85m3/min
 Consommation max. : 3 ml/ min à 100%
 Panneau de contrôle avec gestion du volume de fumée et du ventilateur
 2 Canaux DMX : Fumée/ventilateur
 Utiliser le liquide: FLG-5
 Alimentation : 230V - 50Hz
 Consommation : 900W max.
 Dimensions : 320 x 153 x 391 mm
 Poids net : 8,8 kg

Corps de chauffe : 700W
 Temps de préchauffage : 3 minutes
 Réservoir : 1,2 litres
 Volume de sortie : 39,65 m3/min
 Sortie brouillard réglable :
 via le panneau de commande intégré.
 via la télécommande filaire (fournie).
 Utiliser le liquide: FOG LIQUID HI-TECH
 ou FOG LIQUID STD
 Alimentation : 230V - 50Hz
 Consommation : 700W
 Dimensions : 300 x 147 x 290 mm
 Poids net : 5 kg



Z-3

ANTARI Télécommande filaire Z-350

Code : B04829

45€^{TTC}



CTL-FazeTec

Télécommande Volume/On/Off pour FazeTEC

Code : H10246

39€^{TTC}



Télécommande filaire pour Z-350
 Connecteur : Prise stéréo 6,35 mm
 Fonction : Volume, marche/arrêt

Télécommande filaire pour FazeTEC
 Connecteur : Prise stéréo 6,35 mm
 Fonction : Volume, marche/arrêt



FT-200

Machine à fumée - 1600 W
conçue pour une formation anti-incendie

Code : B04881 999€^{TTC}



FT-100

Machine à fumée - 1500 W
conçue pour une formation anti-incendie

Code : B04880 729€^{TTC}



FT-20

Machine à fumée portable 600 W sur
batterie
conçue pour une formation anti-incendie

Code : B04882 999€^{TTC}

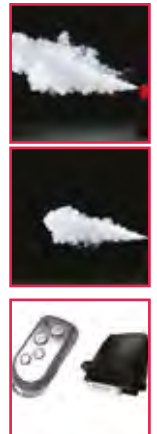

Corps de chauffe : 1600W
Temps de préchauffage : 7 minutes
Réservoir : 2,4 litres
Consommation max. 270 ml / min à 100%
Couverture: Hauteur 8 mètres
Panneau de contrôle: affichage LCD
Volume et Timer Mode
Mode DMX : 1 canal
Télécommande sans fil W-2 inclus
Télécommande Z-3 en option
Utiliser le liquide FLP-6
Alimentation : 230V - 50Hz
Consommation : 1600 W max.
Dimensions : 301 x 194 x 414 mm
Poids net : 16 Kg

Corps de chauffe : 1500W
Temps de préchauffage : 7,5 minutes
Réservoir : 6 litres
Consommation max. 100 ml / min à 100%
Volume de sortie : 560 m3 par minute
Panneau de contrôle: affichage LCD
Volume et Timer Mode
Mode DMX : 1 canal
Télécommande sans fil W-2 inclus
Télécommande Z-3 en option
Utiliser le liquide FLP-6
Alimentation : 230V - 50Hz
Consommation : 1500 W max.
Dimensions : 580 x 278 x 264 mm
Poids net : 14,6 Kg

Corps de chauffe : 600W
Batterie : DC 12V
Temps de préchauffage : 1 sec
Réservoir : 0,4 litres
Consommation max. 16 ml / min à 100%
Panneau de contrôle:
Manuel : on/off
Mode DMX : 1 canal
WTR-20 en option
Télécommande Z-3 en option
Utiliser le liquide FLP-6
Chargeur : AC 230V - 50Hz / DC 12V
Consommation : 600 W max.
Dimensions : 580 x 278 x 264 mm
Poids net : 14,6 Kg



FT-20SE

Power Base for FT-20 Fog Machine

Code : B04884 479€^{TTC}



MACHINES A EFFETS



WTR-20

émetteur et récepteur sans fil 433 Mhz

Code : B04883

79€^{TTC}



1 x W-2 émetteur
1 x W-2 récepteur
fréquences : 315 Mhz et 433 Mhz



W-515D

Machine à fumée 1500 W

Code : B04842

619€^{TTC}



Corps de chauffe : 1500W
Temps de préchauffage : 10 minutes
Réservoir : 6 litres
Volume de sortie : 566 m3/min
Consommation max. : 10 min / litre à 100%
Télécommande sans fil incluse
Panneau de contrôle: affichage LCD
Gestion: Volume, Timer
Mode DMX : 1 canal
Récepteur DMX sans fil intégré
Utiliser le liquide: **FLG-5**
Alimentation : 230V - 50Hz
Consommation : 1500W max.
Dimensions : 561 x 278 x 186 mm
Poids net : 14 kg



W-530D

Machine à fumée 3000 W

Code : B04843

759€^{TTC}



Corps de chauffe : 3000W
Temps de préchauffage : 12 minutes
Réservoir : 6 litres
Volume de sortie : 1132 m3/min
Consommation max. : 6 min / litre à 100%
Télécommande sans fil incluse
Panneau de contrôle: affichage LCD
Gestion: Volume, Timer
Mode DMX : 1 canal
Récepteur DMX sans fil intégré
Utiliser le liquide: **FLG-5**
Alimentation : 230V - 50Hz
Consommation : 3000W max.
Dimensions : 581 x 278 x 186 mm
Poids net : 14 kg



Z-3000 II

Machine à fumée 3000 W + télécommande

Code : B04809

739€^{TTC}



Corps de chauffe : 3000W
Temps de préchauffage : 12 minutes
Réservoir : 6 litres
Volume de sortie : 1132 m3/min
Consommation max. : 200 ml / min à 100%
Panneau de contrôle amovible:
Gestion: Volume, Timer, Manual
Mode DMX : 1 canal
Utiliser le liquide: **FLG-5**
Alimentation : 230V - 50Hz
Consommation : 3000W max.
Dimensions : 581 x 278 x 186 mm
Poids net : 14 kg



Z-1500 II

Machine à fumée 1500 W + télécommande

Code : B04808

579€^{TTC}



Corps de chauffe : 1500W
Temps de préchauffage : 9,5 minutes
Réservoir : 6 litres
Volume de sortie : 566 m3/min
Consommation max. : 110 ml / min à 100%
Panneau de contrôle amovible:
Gestion: Volume, Timer, Manual
Mode DMX : 1 canal
Utiliser le liquide: **FLG-5**
Alimentation : 230V - 50Hz
Consommation : 1500W max.
Dimensions : 688 x 285 x 257 mm
Poids net : 14 kg



Z-30PRO-433

Module de contrôle sans fil pour Z-1500II / Z-3000II

Code : B04827

179€^{TTC}



Corps de chauffe : 1500W
Temps de préchauffage : 9,5 minutes
Réservoir : 6 litres
Volume de sortie : 566 m3/min
Consommation max. : 110 ml / min à 100%
Panneau de contrôle amovible:
Gestion: Volume, Timer, Manual
Mode DMX : 1 canal
Utiliser le liquide: **FLG-5**
Alimentation : 230V - 50Hz
Consommation : 1500W max.
Dimensions : 688 x 285 x 257 mm
Poids net : 14 kg



Z-1200 II

Machine à fumée 1200 W + télécommande

Code : B04807

429€^{TTC}



Corps de chauffe : 1200W
Temps de préchauffage : 9,5 minutes
Réservoir : 2,5 litres
Volume de sortie : 510 m3/min
Consommation max. : 90 ml / min à 100%
Panneau de contrôle:
Gestion: Volume, Timer, Manual
Mode DMX : 1 canal
Utiliser le liquide: **FLG-5**
Alimentation : 230V - 50Hz
Consommation : 1200W max.
Dimensions : 458 x 243 x 251 mm
Poids net : 10,9 kg



Smotec1500

Machine à fumée DMX 1500W
Avec télécommande HF et panneau de contrôle

Code : H9577

649€^{TTC}



Corps de chauffe : 1500W
Temps de préchauffage : 8 minutes
Réservoir : 10 litres
Volume de sortie : 566 m3/min
Consommation max: 8,6 litres / heure
Télécommande : On / Off hertzienne
Panneau de contrôle avec gestion des intervalles d'émission et du volume de fumée
Canaux DMX : 1
Utiliser le liquide: **HD5L**
Alimentation : 230V - 50Hz
Consommation : 1600W max.
Dimensions : 668 x 319 x 170 mm
Poids net : 15 kg





Smotec 1000

Machine à fumée DMX 1000W
Avec télécommande HF et Timer

Code : H9576 379€^{TTC}



Corps de chauffe : 1000W
Temps de préchauffage : 12 minutes
Réservoir : 2,8 litres
Volume de sortie : 283m³ / minute
Consommation max : 2,5 litres / heure
Télécommande : On / Off hertzienne
Panneau de contrôle avec gestion des intervalles d'émission et du volume de fumée
Canaux DMX : 1
Utiliser le liquide: HD5L
Alimentation : 230V - 50Hz
Consommation : 1100W max.
Dimensions : 468 x 250 x 148 mm
Poids net : 11,4 kg



FX-1200

Machine à fumée - 1200W

Code : B04895 159€^{TTC}



Corps de chauffe : 1200W
Temps de préchauffage : 5 minutes
Réservoir : 2,5 litre
Volume de sortie : 510 m³/minute
Télécommande filaire et sans fil incluses
Utiliser le liquide: FOG LIQUID HI-TECH ou FOG LIQUID STD
Télécommande sans fil FC-5 en option
Alimentation : 230V - 50Hz
Consommation : 1200W max.
Dimensions : 475 x 253 x 200 mm
Poids net : 6,55 kg



FX-700

Machine à fumée - 700 W

Code : B04818 89€^{TTC}



Corps de chauffe : 700W
Temps de préchauffage : 5 minutes
Réservoir : 0,8 litre
Volume de sortie : 70 m³/minute
Télécommande filaire incluse
Utiliser le liquide: FOG LIQUID HI-TECH ou FOG LIQUID STD
Télécommande sans fil FC-5 en option
Alimentation : 230V - 50Hz
Consommation : 700W max.
Dimensions : 330 x 160 x 130 mm
Poids net : 3,65 kg



FX-400

Mini Fogger with Amber LEDs

Code : B04897 49€^{TTC}



Alimentation : 220 à 240 V CA, 50 Hz
Consommation électrique : 400 W
Fusible (taille : 5 x 20 mm) : 250 V/5 A
Durée de préchauffage : 2 à 3 min
Capacité du réservoir : 0,5 l
Liquide à utiliser : Liquide à brouillard JB Systems Standard ou Hi-Tech
Consommation de liquide : 4 ml/min
LED : 3 x 3 W (ambre)
Dimensions : 237 x 118 x 163 mm
Poids : 1,8 kg



FC-5

Commande sans fil pour FX-700

Code : B04819 51.90€^{TTC}



Commande sans fil pour F-80Z, FX-700 et FX-100
Le boîtier magnétique du récepteur peut être fixé à la machine à fumée
Portée: ± de 30m



MAGICAN

Du brouillard en bonbonne

Code : B04833 11.90€^{TTC}



Très original.
Du brouillard en bonbonne !
Pour une utilisation dans de petites pièces
Toujours prêt à l'emploi
Non-toxique, non-irritant, ne détruit pas la couche d'ozone

MACHINES A EFFETS



M-7 RGBA
Machine à fumée verticale avec une sortie intense pour simuler des effets CO2.

Code : B04845 699€TTC



Source lumineuse: 22 LEDs 3W
5 rouges, 6 vertes, 6 bleues, 5 ambres
Corps de chauffe : 1550W
Temps de préchauffage : 5 minutes
Réservoir : 2,5 litres
Consommation max. : 25 ml/ 10s à 100%
Fonctionne avec le liquide FLC-5
Télécommande HF à 4 boutons programmables
- Panneau de contrôle avec gestion des intervalles d'émission, du volume de fumée, gestion des LEDs
Mode DMX: 9 Canaux
Peut fonctionner en position horizontale comme verticale
Alimentation : 230V - 50Hz
Consommation : 1600W max.
Dimensions : 340 x 195 x 380 mm
Poids net : 10,9 kg



COLOR JET
Puissante machine à fumée à jet vertical dotée de 6 LED RGB de 3 W

Code : B04892 199€TTC



Source lumineuse: 6 LEDs 3W RGB
Corps de chauffe : 900W
Temps de préchauffage : 4 minutes
Réservoir : 2,5 litres
Télécommande HF à 4 boutons programmables
Mode DMX: 4 Canaux
Fonctionne avec le liquide FLC-5
Alimentation : 230V - 50Hz
Consommation : 950W max.
Dimensions : 340 x 250 x 130 mm
Poids net : 5,5 kg



BUBBLE-01
Machine à bulles

Code : B04893 39,90€TTC



Cette machine fonctionne avec un liquide spécial prêt à l'emploi.
Utiliser le liquide: **BUBBLE LIQUID 5L**
Alimentation : 230V - 50Hz
Consommation : 30W max.
Dimensions : 200 x 240 x 210 mm
Poids net : 1,57 kg



S-500
Machine à neige professionnelle, contrôlée par DMX et montée en flight-case.

Code : B04848 1419€TTC



Volume d'air et débit de fluide contrôlables par DMX
Réservoir : 20 litres
Consommation max. : 400 ml / min à 100%
Sortie d'effet équipée d'un tuyau d'air de 10 m de long.
Panneau de contrôle: affichage LCD
Volume et Timer Mode
Récepteur DMX sans fil intégré:
Mode DMX: 2 Canaux
Moteur à mouvement horizontal PM-1 (120°) en option
Alimentation : 230V - 50Hz
Consommation : 890W max.
Dimensions : 592 x 551 x 651 mm
Poids net : 37,2 kg

NEW



YETI Mk2
Snow Machine with DMX control

Code : B04896 189€TTC



Entrée d'alimentation secteur : 230 V CA, 50 Hz
Consommation électrique : 1200 W
Connecteurs DMX : Entrée + sortie XLR à 3 broches

Nb. canaux DMX : 1
Fusible : T 8 A/250 V (à action retardée 6 x 30 mm)

Capacité du réservoir : 5l
Liquide recommandé : Liquide à neige JB Systems
Dimensions : 530 x 260 x 320 mm (sans support de suspension)

Poids : 8,70 kg



PM-1
Moteur à mouvement horizontal pour la machine à neige ANTARI S-500.

Code : B04849 399€TTC



Moteur à mouvement horizontal (120°)
Compatible avec la S-500



BT-HURRICANE
Ventilateur DMX haute puissance

Code : B04850 499€TTC



Ventilateur pour studio et scène contrôlé par DMX
Puissance : jusqu'à 3500 m³/h ou 58 m³/min (2060 cfm)
Niveau sonore :
30 dB vitesse mini - 72 dB vitesse Max
Ventilation orientable jusqu'à 180°
Réglage continu du débit d'air
Options de contrôle :
DMX 1 canal (XLR 3&5broches)
DMX sans fil (WTR-DMX DONGLE option)
Fonctionnement manuel (affichage LED)
Alimentation : 230V - 50Hz
Consommation : 200W max.
Dimensions : 584 x 476 x 397mm
Poids net : 16,5 kg

NEW



CASE FOR BT-HURRICANE
Flight case pour BT-HURRICANE

Code : B03277 399€TTC



LIQUIDES ET PARFUMS

LIQUIDE À FUMÉE			
Code	Désignation	Marque	Prix
B04837	HZL-5W - Water based Hazer Fluid - 5L	ANTARI	69€ ^{TTC}
B04839	FLM-05 - Fog Liquid for FT-20 - 0.50L	BRITEQ	12,90€ ^{TTC}
B04852	SL-5H - Super Dry Snow Fluid	ANTARI	19,00€ ^{TTC}
B04836	FLP-6 - Fog Liquid for FT-100 (fire training) - 6L	ANTARI	59€ ^{TTC}
B04838	FLG-5 - Heavy Fog Liquid - 5L (green)	ANTARI	35,90€ ^{TTC}
H9656	HD5L - Bidon 5L de liquide à fumée haute densité SM CONTEST	CONTEST	32€ ^{TTC}
B04835	FOG LIQUID HI-TECH 1L - Fogger liquid Hi-Tech, 1L	JB SYSTEMS	9,49€ ^{TTC}
B04812	FOG LIQUID HI-TECH 5L - Fogger liquid Hi-Tech, 5L	JB SYSTEMS	21,90€ ^{TTC}
B04810	FOG LIQUID STD 1L - Fogger liquid standard, 1L	JB SYSTEMS	5,90€ ^{TTC}
B04811	FOG LIQUID STD 5L - Fogger liquid standard, 5L	JB SYSTEMS	14,90€ ^{TTC}
B04834	FLC-5 - Superfast dissipating Fog for Jet Operation	ANTARI	26,90€ ^{TTC}
H10491	MD6L - Bidon 6L de liquide à fumée moyenne densité CONTEST	CONTEST	69€ ^{TTC}
B04832	HZL-5 - Oil based Haze liquid, 5L	ANTARI	79€ ^{TTC}
B04813	SNOW LIQUID 5L - Liquid for Snow machine 5L	JB SYSTEMS	20,90€ ^{TTC}
B04831	FOAM LIQUID CC 20L - Concentrated foam liquid 20L	JB SYSTEMS	149€ ^{TTC}
B04830	FOAM LIQUID CC 5L - Concentrated foam liquid 5L	JB SYSTEMS	43,90€ ^{TTC}
B01911	BUBBLE LIQUID 5L - 5L liquid for bubble machine	JB SYSTEMS	15,90€ ^{TTC}
PARFUMS			
H4748	FLAG/MENTHE - Parfum liquide fumée - Menthe	CONTEST	4,50€ ^{TTC}
H4749	FLAG/JASMIN - Parfum liquide fumée - Jasmin	CONTEST	4,50€ ^{TTC}
H4750	FLAG/FLEUR - Parfum liquide fumée - Fleur oranger	CONTEST	4,50€ ^{TTC}
H4751	FLAG/POMME - Parfum liquide fumée - Pomme	CONTEST	4,50€ ^{TTC}
H4752	FLAG/COCO - Parfum liquide fumée - Coco	CONTEST	4,50€ ^{TTC}
H4753	FLAG/VANILLE - Parfum liquide fumée - Vanille	CONTEST	4,50€ ^{TTC}
H4754	FLAG/TROPICA - Parfum liquide fumée - Tropica	CONTEST	4,50€ ^{TTC}
H4755	FLAG/CITRON - Parfum liquide fumée - Citron	CONTEST	4,50€ ^{TTC}
H4756	FLAG/LAVANDE - Parfum liquide fumée - Lavande	CONTEST	4,50€ ^{TTC}
H4757	FLAG/FRAISE - Parfum liquide fumée - Fraise	CONTEST	4,50€ ^{TTC}
B04822	Fragrance - Apple - Pomme - Parfum liquide fumée	JB SYSTEMS	4,79€ ^{TTC}
B04820	Fragrance - Coco - Coco - Parfum liquide fumée	JB SYSTEMS	4,79€ ^{TTC}
B04823	Fragrance - Muscus - Parfum liquide fumée	JB SYSTEMS	4,79€ ^{TTC}
B04821	Fragrance - Strawberry - Fraise - Parfum liquide fumée	JB SYSTEMS	4,79€ ^{TTC}
B04825	Fragrance - Tutti Frutti - Parfum liquide fumée	JB SYSTEMS	4,79€ ^{TTC}

ATTENTION

VEILLEZ À N'UTILISER QUE LES LIQUIDES À FUMÉE PRÉCONISÉS POUR VOS MACHINES.

Ces liquides correspondent aux dernières normes environnementales et de santé.

Ces liquides ont été spécialement étudiés pour votre machine et garantissent le meilleur résultat possible.

Ce sont les seuls qui permettent un fonctionnement dans le temps, toute utilisation de tout autre liquide détériore votre machine en bouchant le corps de chauffe et en faisant forcer la pompe.

Les réparations pour corps de chauffe bouché ne seront prises en charge qu'après expertise. La garantie ne sera valable que si vous utilisez le bon liquide.



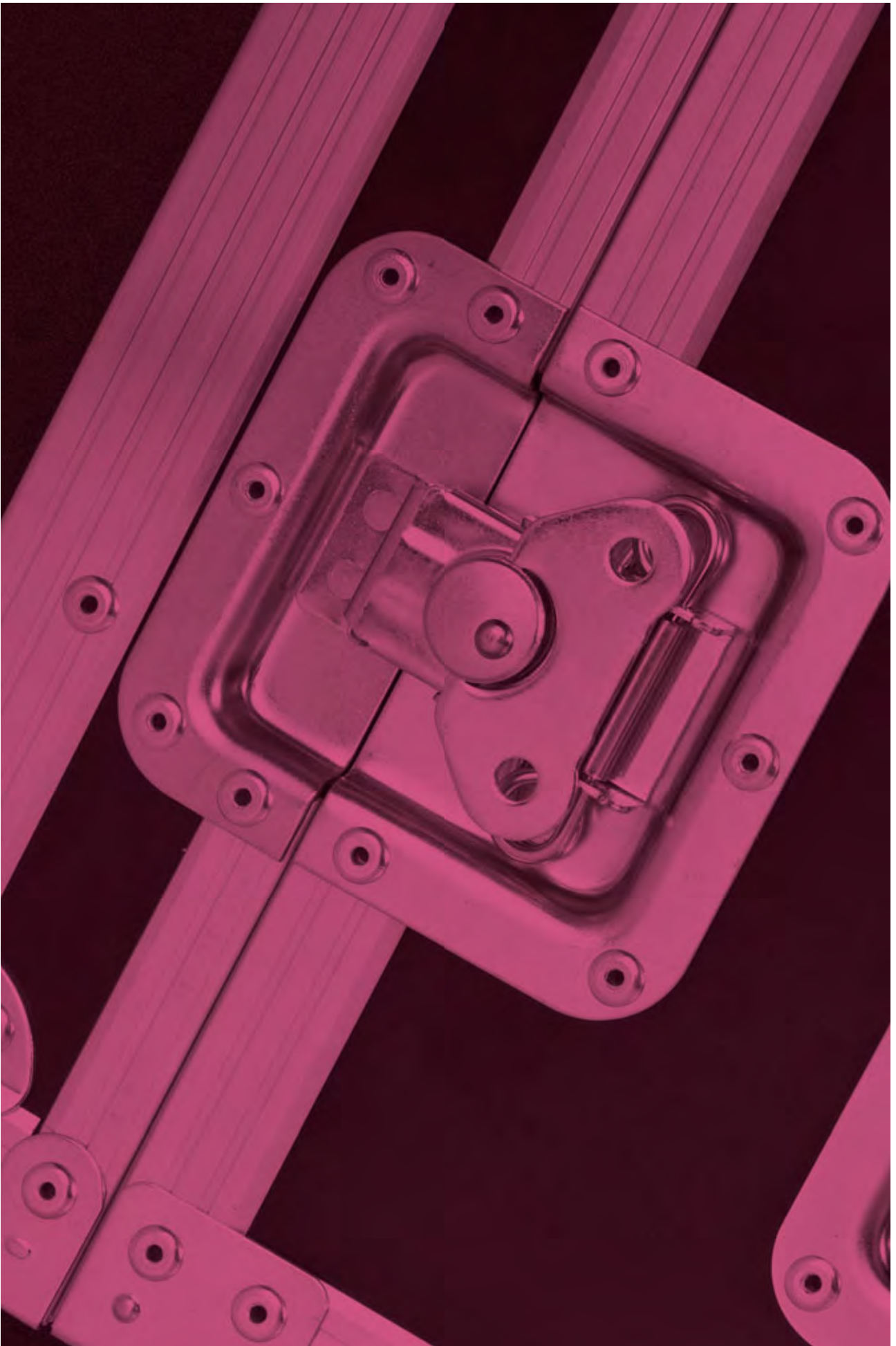

FLIGHT-CASES

FLIGHT-CASES AUDIO
FLIGHT-CASES LUMIÈRE
RACKS 19"

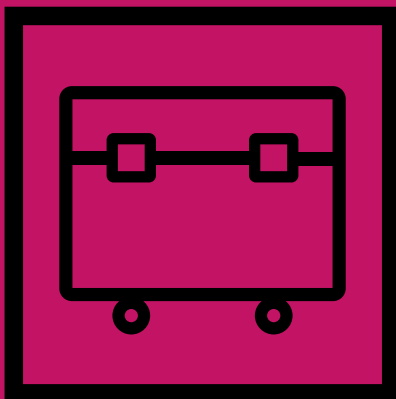

FLIGHT-CASES AUDIO



CASE FOR 2x SC-15
Flight-case pour 2x SC-15.

Code : B03262 669€^{TTC}

JVCase



CASE FOR 2x SC-12
Flight-case pour 2x SC-12.

Code : B03261 519€^{TTC}

JVCase



CASE FOR 4x SC-08
Flight-case pour 4x SC-08

Code : B03260 639€^{TTC}

JVCase



CASE FOR 8x SC-05
Flightcase pour 8x SC-05

Code : B03259 569€^{TTC}

JVCase



RACK CASE 10/18U
Flight-case régie pratique et polyvalent.

Code : B03240 419€^{TTC}

JVCase



**CARPET DJ MIXER
CASE 5U+11U**
Régie DJ en moquette.

Code : B03200 89€^{TTC}

JVCase



TT-CASE
Flight-case moderne de qualité pour plaques vinyl DJ (T2, T3, X-TRM1, SL1200, ...).

Code : B03206 65€^{TTC}

JVCase

FLIGHT-CASES LUMIÈRE

NEW



MOVING HEAD CASE 4
Flight case pour 2x BTX-CIRRUS

Code : B03288 729€^{TTC}



NEW



MOVING HEAD CASE 5
Flight case pour 2x BTX-SATURN

Code : B03291 569€^{TTC}



NEW



WHEELSET FOR WHEEL BOARD
Essieux montés avec 2 roues avec frein

Code : B03287 65€^{TTC}



NEW



WHEEL BOARD 60x60CM
Assiette de roue 60x60cm

Code : B03281 69€^{TTC}



NEW



WHEEL BOARD 80x60CM
Assiette de roue 60x80cm

Code : B03282 89€^{TTC}



NEW



CASE FOR 4xACCU DECOLITE
Flight case pour 4x Accu Decolite,

Code : B03279 179€^{TTC}



NEW



CASE-3
Flight case pour 6x BT-AKKKULITE IP / ACCUCOLOR

Code : B03274 249€^{TTC}



NEW



MULTIPURPOSE CASE 1
Flight case 60x80cm avec séparateurs

Code : B03278 429€^{TTC}



NEW



CASE FOR 2xBT-RETRO
Flightcase pour 2 x BT-RETRO

Code : B03289 529€^{TTC}



NEW



CASE FOR 3xBT-BLINDER2 IP
Flightcase pour 3 x BT-BLINDER2 I

Code : B03290 549€^{TTC}



NEW



PROJECTOR CASE 5
Flight case pour 6 x BT-Theatre 50WW-60FC

Code : B03276 619€^{TTC}



FLIGHT-CASES LUMIÈRE



PROJECTOR CASE 4

Étui pour 4xBT-Théâtre 250EZ & 100 EC Mk2.

Code : B03285 629€^{TTC}

JVCase



PROJECTOR CASE 3

Étui pour BT-Coloray/Stage-Pro Beamer/ Smar

Code : B03280 649€^{TTC}

JVCase



CASE FOR 4xBT-NO-NABEAM

Flight case pour 4 x BT-Nonabeam

Code : B03284 659€^{TTC}

JVCase



CASE FOR 4xBT-LEDROTOR

Flight case pour 4 x BT-Ledrotor

Code : B03283 739€^{TTC}

JVCase



PREMIUM CASE FOR 4x BT-NONABEAM

Code : B03286 1199€^{TTC}

JVCase



FLY-Beam-Flex15Rx2

Flight-case pour 2 Evora-Beam/Flex15R

Code : H10343 699€^{TTC}

Contest 



CASE FOR 2x BTX-TITAN

Flight-case pour 2x BTX-TITAN

Code : B03251 579€^{TTC}

JVCase



FLY2Fusion180

Flight-case pour 2x FUSION180

Code : H10737 699€^{TTC}

Contest 



CASE FOR 2x BTX-BEAM 5R

Flight-case pour 2 x BTX-BEAM 5R.

Code : B03239 379€^{TTC}

JVCase



FLY-RAY1R-HEZO120x4

Flight-case pour 4 RAY1R ou 4 HEZO120Z

Code : H10610 599€^{TTC}

Contest 



CASE for 4x BT-TRACKER

Flight-case pour 4x BT-TRACKER.

Code : B03264 469€^{TTC}

JVCase



CASE for 6x BEAM FURY-1

Flight-case pour 6x BEAM FURY-1

Code : B03265 399€^{TTC}

JVCase



FLY-DARTx6

Flight-case pour 6x DART60 ou DART60IZOOM

Code : H10611 429€^{TTC}



CASE FOR BEAM WIZARD5x5

Flight-case pour 2x BT-BEAM WIZARD

Code : B03256 399€^{TTC}



FLY2FLAG25i

Flight-case pour 2 x FLAG25i

Code : H10428 429€^{TTC}



FLY2ROTOR7i

Flight-case pour 2 x ROTOR7i

Code : H10429 399€^{TTC}



CASE FOR 2x BT-DAZZLE

Flight-case pour 2 x BT-DAZZLE.

Code : B03258 229€^{TTC}



MOVING HEAD CASE 3

Flight-case pour 4x BTX-SATURN

Code : B03273 729€^{TTC}



FLY4Hezo300ZR

Flight-case pour 4 x HEZO300ZR

Code : H10736 649€^{TTC}



CASE FOR 4x BT-W36L3 / BT-W07L12

Pour 4x BT-W36L3 / 4x BT-W07L12

Code : B03235 169€^{TTC}



FLIGHT-CASES LUMIÈRE



MOVING HEAD CASE2

Flight-case pour 4x BT-Orbit/BT-W19L10 ZOOM

Code : B03272 599€^{TTC}

JVCase



CASE FOR 4x STRIKER

Flight-case pour 4x STRIKER

Code : B03267 269€^{TTC}

JVCase



CASE for 4x TORNADO 7

Flight-case pour 4x pcs TORNADO 7

Code : B03247 229€^{TTC}

JVCase



Fly4Ninja-S1

Flight-case pour 4 x Ninja-7x15QC

Code : H10076 559€^{TTC}

Contest



CASE FOR 2x BTX-HAWK

Flightcase for 2x Briteq BTX-HAWK

Code : B03263 469€^{TTC}

JVCase



FLY2CLUB-S1

Flight case pour Typhoon/Thunder/ Cyclone/Wave

Code : H10247 269€^{TTC}

Contest



MOVING HEAD CASE1

Flightcase pour 2x BT-METEOR, BT-70LS, BT-BEAM70

Code : B03255 219€^{TTC}

JVCase



LIGHT EFFECT CASE 4

Flight-case pour 2x LYNX, 2x BT-20LS, 2x BT-30FC ou 2x BT-W12L10 ZOOM

Code : B03225 189€^{TTC}

JVCase



LIGHT EFFECT CASE 1

Flight-case pour effets lumière.

Code : B03216 199€^{TTC}

JVCase



LIGHT EFFECT CASE 3

Flight-case pour effets lumière (ex. 2x LED CLUBSCAN OR 2x DYNAMO scan)

Code : B03223 89€^{TTC}

JVCase



LIGHT EFFECT CASE 7

Flight-case pour The Winner II, Led Victoryscan, Led Spinner

Code : B03233 129€^{TTC}

JVCase



FLY4FRESNEL

Pour 4 projecteurs Fresnel 150-250

Code : H10888 699€^{TTC}

Contest



PROJECTOR CASE

Flight-case pour 4x projecteurs avec crochets

Code : B03253

299€^{TTC}



PROJECTOR CASE 2

Flight-case pour POWERPIXEL8-RGB, POWERPIXEL4-RGB, BEAMBAR10-RGBW, BEAMBAR5-RGBW

Code : B03257

599€^{TTC}



CASE FOR COB-4BAR

Mallette légère et compacte, spécialement conçue pour transporter un COB-4BAR

Code : B03249

129€^{TTC}



FLY4Sunbar103

Flight-case pour 4x SUNBAR103W

Code : H10738

399€^{TTC}



FLY-HELIWAVEx2

Flight-case pour 2x HELIWAVE

Code : H10340

299€^{TTC}



FLY-irLED64x6

Flight-case pour 6x PAR64

Code : H10338

429€^{TTC}



FLY8-irLEDFLAT

Flight-case pour 8x FLAT12SIX

Code : H10739

429€^{TTC}



FLIGHT-CASES LUMIÈRE



**CASE for
4x COB-PLANO**
4x COB-PLANO + LEDCON-02 Mk2

Code : B03252 119€^{TTC}

JV Case



FLY-IPairx6
Flight-case pour 6x IPair5x12Six

Code : H10464 399€^{TTC}

Contest 



FLY4IPANEL
Flight-case pour 4 IPANEL24x10QC

Code : H10866 559€^{TTC}

Contest 



**CASE for
2x BT-VINTAGE**
Flight-case pour 2x BT-VINTAGE

Code : B03271 729€^{TTC}

JV Case



MATRIX5x5-CASE
Flight-case pour 6x MATRIX5x5

Code : B04422 339€^{TTC}

JV Case



**CASE for
6x BT-GLOWPANEL**
Flight-case pour 6x BT-GLOWPANEL

Code : B03269 379€^{TTC}

JV Case



FLY-HAZETEC
Flight-case pour HAZETEC

Code : H10510 269€^{TTC}

Contest 



CABLE CASE
Flight case très solide spécialement conçu pour transporter des câbles et autres objets lourds.

Code : B03244 679€^{TTC}

JV Case

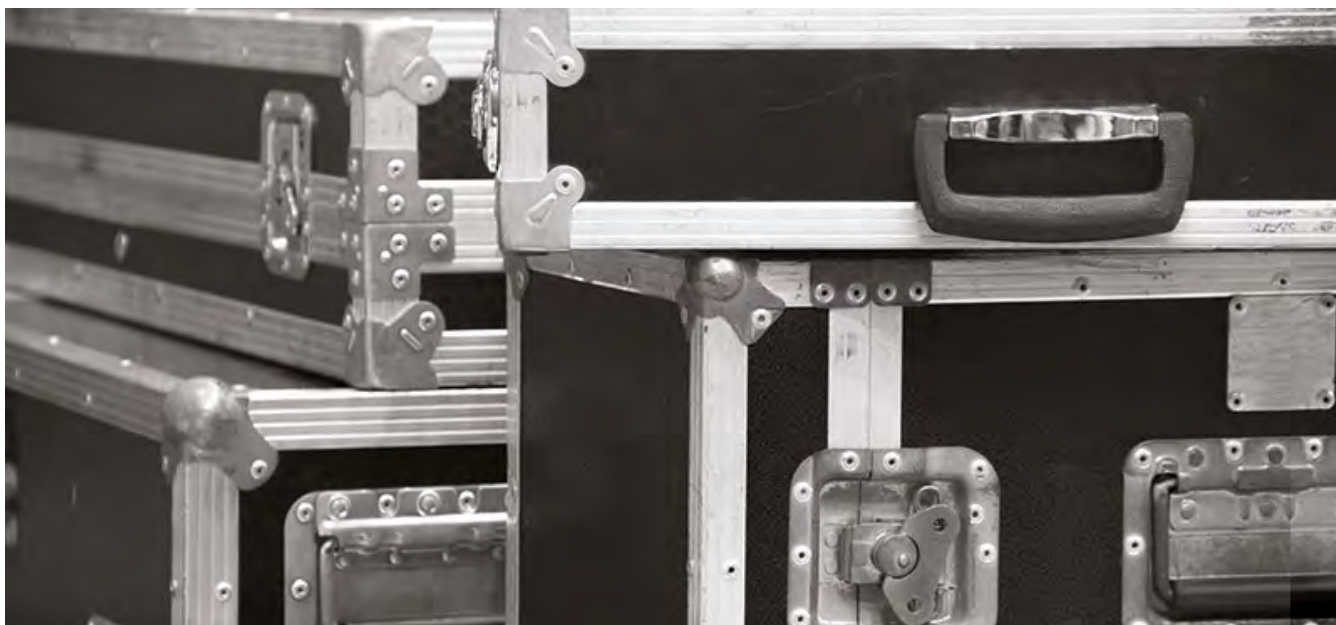

RACK 19"



RACK CASE 16U
Flight-case standard 19" hauteur 16U
roulettes incluses

Code : B03211 249€^{TTC}



RACK CASE 12U
Flight-case standard 19" hauteur 12U
roulettes incluses

Code : B03210 229€^{TTC}



DJ CASE 10/6U
Flight-case standard 19"
hauteur 6U + dessus 10U

Code : B03227 179€^{TTC}



PRO 445-4U
Flight-case standard 19"
hauteur 4U + dessus 10U

Code : B03222 189€^{TTC}



RACK CASE 8U
Flight-case standard 19" hauteur 8U

Code : B03209 119€^{TTC}



RACK CASE 6U
Flight-case standard 19" hauteur 6U

Code : B03219 109€^{TTC}



RACK CASE 4U
Flight-case standard 19" hauteur 4U

Code : B03208 99€^{TTC}



RACK CASE 2U
Flight-case standard 19" hauteur 2U

Code : B03212 79€^{TTC}



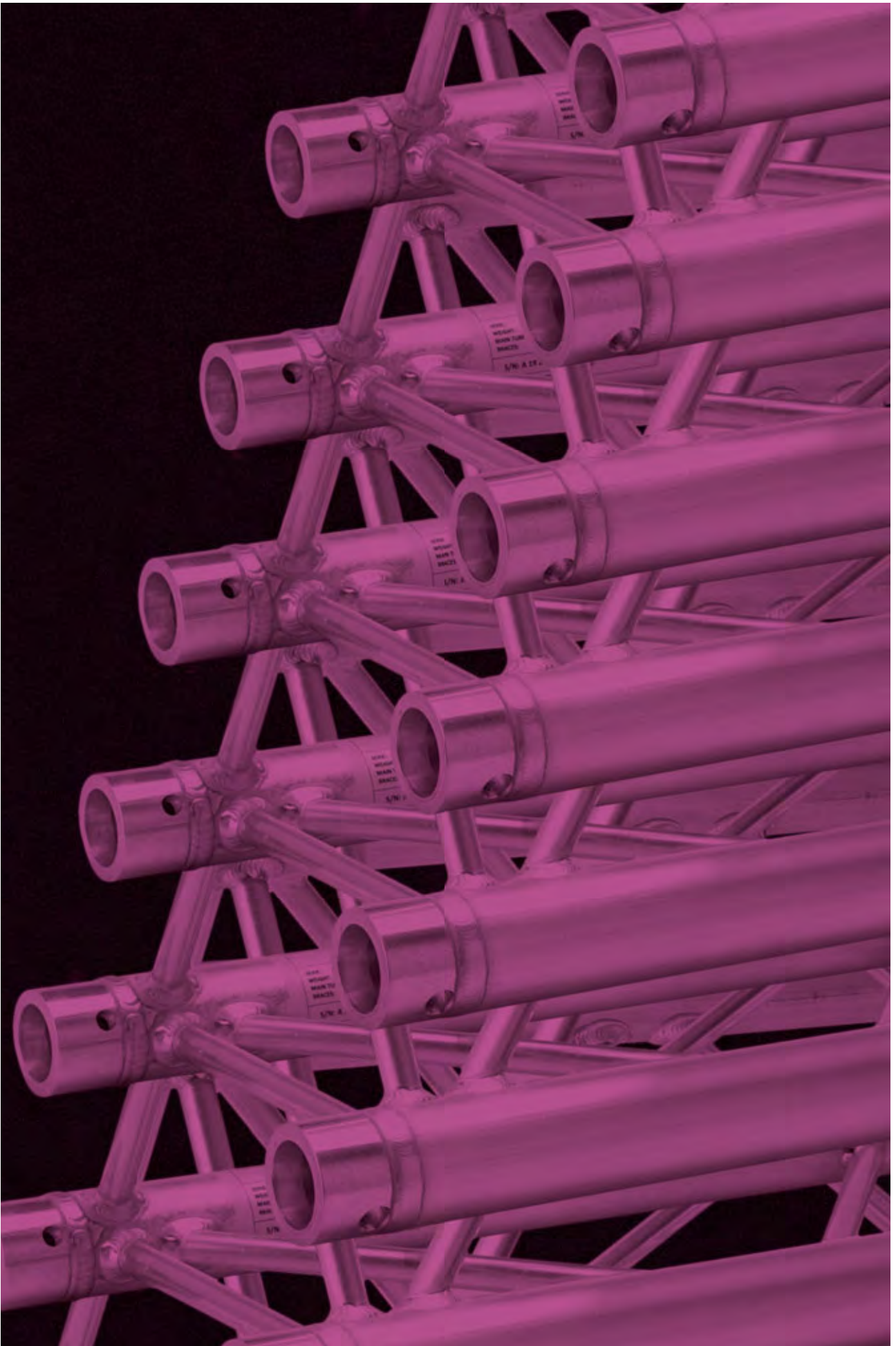

STRUCTURES

STRUCTURE QUATRO 290

STRUCTURE QUATRO 220

STRUCTURE TRIO 290

STRUCTURE TRIO 220

STRUCTURE TRIO 200

STRUCTURE DUO 290

STRUCTURE UNO

STRUCTURE DÉCO

TOTEMS

ACCESSOIRES D'ACCROCHES

PIEDS À TREUIL

PASSAGE DE CÂBLES

PLATEFORMES

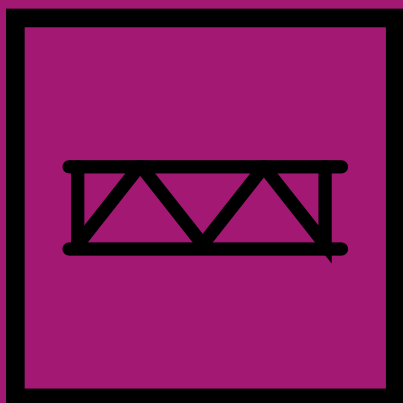

STRUCTURE QUATRO 290



Fabrication répondant aux normes ISO DIN 4113 et TÜV.
Structure en alliage d'aluminium (EN AW 6082 T6)
de 50 mm de diamètre et 2 mm d'épaisseur

Tubes de 50 mm
Filets de 16 mm
Section carrée de 240 mm
d'entraxe entre chaque tube
(290 mm extérieur)

Assemblage par manchon à
goupille conique et clavette
Section : 290 mm

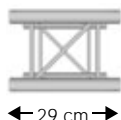

← 29 cm →

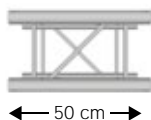

← 50 cm →

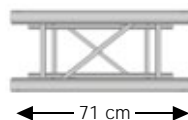

← 71 cm →

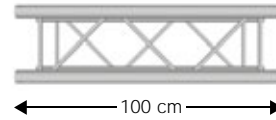

← 100 cm →

QUA29-029
Poutre carrée aluminium 290 mm
Longueur 29 cm

Code : H10118 129€^{TTC}

QUA29-050
Poutre carrée aluminium 290 mm
Longueur 50 cm

Code : H10049 139€^{TTC}

QUA29-071
Poutre quatre aluminium 290 mm
Longueur 71 cm

Code : H10593 159€^{TTC}

QUA29-100
Poutre carrée aluminium 290 mm
Longueur 100 cm

Code : H10050 189€^{TTC}

QUA29-200
Poutre carrée aluminium 290 mm
Longueur 200 cm

Code : H10051 259€^{TTC}

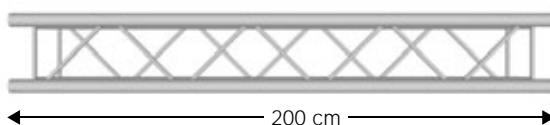

← 200 cm →

QUA29-300
Poutre carrée aluminium 290 mm
Longueur 300 cm

Code : H10052 339€^{TTC}

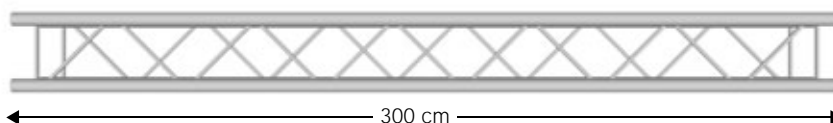

← 300 cm →

La structure CONTEST® est livrée avec :

- 1 x kit de jonction par barre

LONGUEUR (M)	↔	4	6	8	10	12	14	16
Charge centrée max (kg)	▼	1177	776,8	574,2	450,8	366,9	305,6	258,5
Déformation (mm)	⤵	12,3	27,9	49,8	78,4	113,8	156,4	206,6
Charge répartie max (kg/m)	▼▼▼	449,5	258,9	143,6	90,2	61,2	43,7	32,3
Déformation (mm)	⤵	11,8	34,7	61,7	96,6	139,5	190,4	249,5

Les tableaux de charges montrent les limites de poids supportés entre deux points d'accroches fixes.
Les charges centrées ou réparties ne peuvent être additionnées. Demandez conseil à un technicien qualifié.



Fabrication répondant aux normes ISO DIN 4113 et TÜV.
Structure en alliage d'aluminium (EN AW 6082 T6)
de 50 mm de diamètre et 2 mm d'épaisseur

Tubes de 50 mm
Filets de 16 mm
Section carrée de 240 mm
d'entraxe entre chaque tube
(290 mm extérieur)

Assemblage par manchon à
goupille conique et clavette
Section : 290 mm

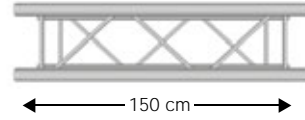
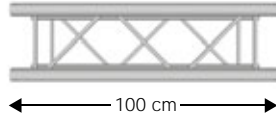
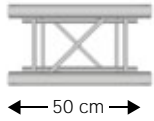

BT-TRUSS QUAT 29050

Poutre carrée aluminium 290 mm
Longueur 50 cm

Code : B03650 119€^{TTC}



BT-TRUSS QUAT 29100

Poutre carrée aluminium 290 mm
Longueur 100 cm

Code : B03651 169€^{TTC}



BT-TRUSS QUAT 29150

Poutre carrée aluminium 290 mm
Longueur 150 cm

Code : B03654 209€^{TTC}



BT-TRUSS QUAT 29200

Poutre carrée aluminium 290 mm
Longueur 200 cm

Code : B03652 239€^{TTC}

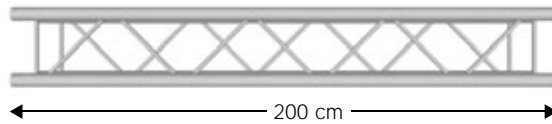

BT-TRUSS QUAT 29250

Poutre carrée aluminium 290 mm
Longueur 250 cm

Code : B03657 269€^{TTC}

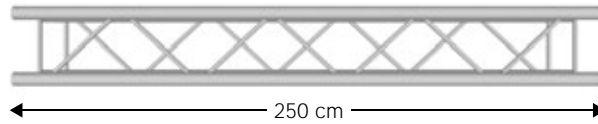

BT-TRUSS QUAT 29300

Poutre carrée aluminium 290 mm
Longueur 300 cm

Code : B03653 319€^{TTC}

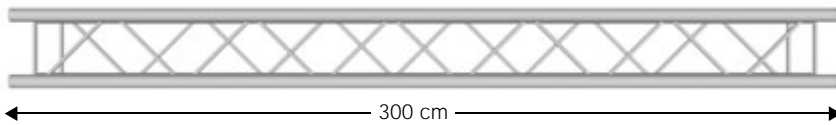

La structure BRITEQ® est livrée SANS kit de jonction

LONGUEUR (M)	↔	4	6	8	10	12	14	16
Charge centrée max (kg)	▼	1177	776,8	574,2	450,8	366,9	305,6	258,5
Déformation (mm)	⤵	12,3	27,9	49,8	78,4	113,8	156,4	206,6
Charge répartie max (kg/m)	▼▼▼	449,5	258,9	143,6	90,2	61,2	43,7	32,3
Déformation (mm)	⤵	11,8	34,7	61,7	96,6	139,5	190,4	249,5

Les tableaux de charges montrent les limites de poids supportés entre deux points d'accroches fixes.
Les charges centrées ou réparties ne peuvent être additionnées. Demandez conseil à un technicien qualifié.



QUATRO 290

STRUCTUREZ VOTRE ESPACE

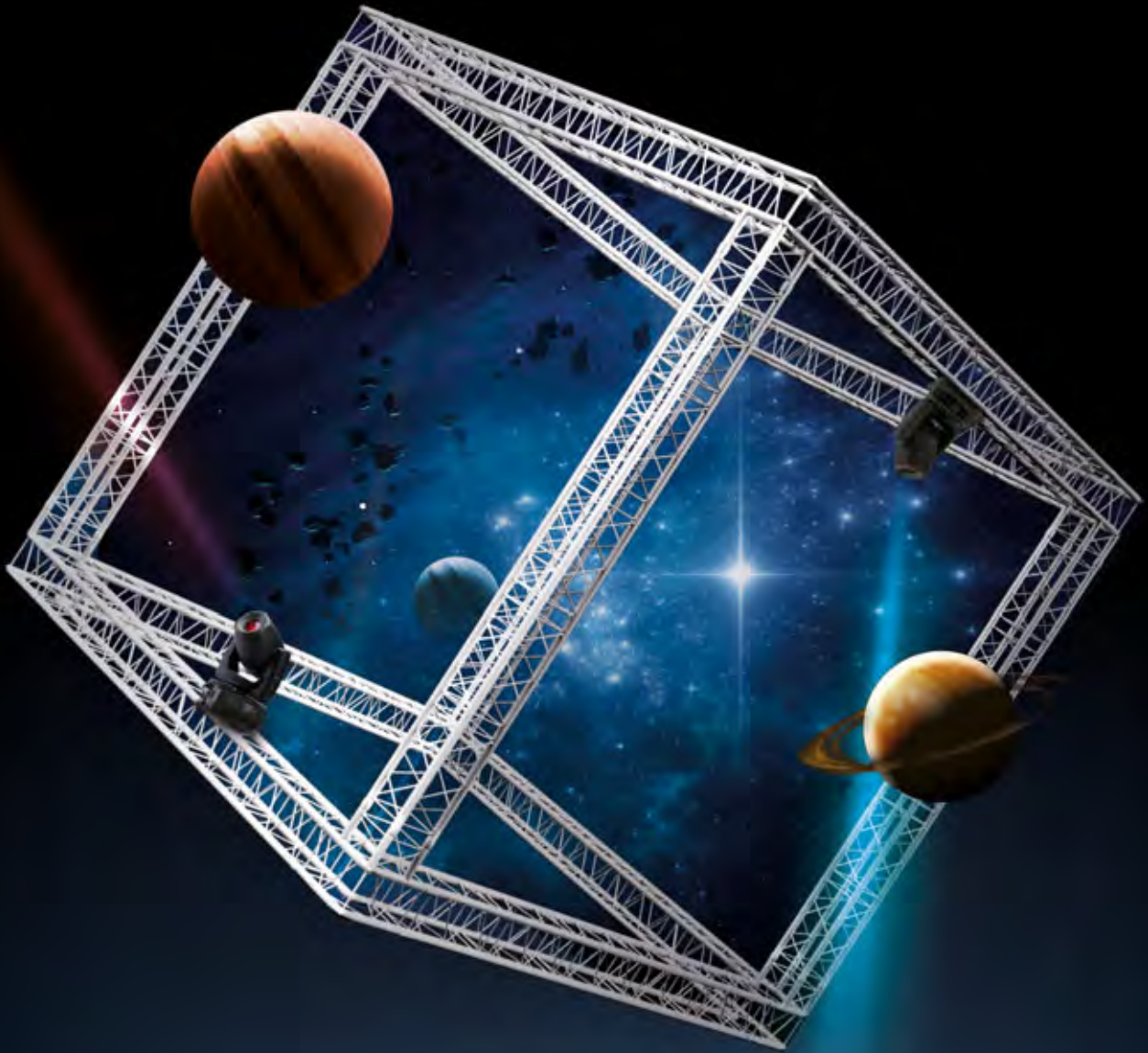

by  **Contestage**

STRUCTURE QUATRO 290

- La structure CONTEST® est livrée avec :
- 1 x kit de jonction par angle 2 directions
 - 2 x kits de jonction par angle 3, 4 et 5 directions

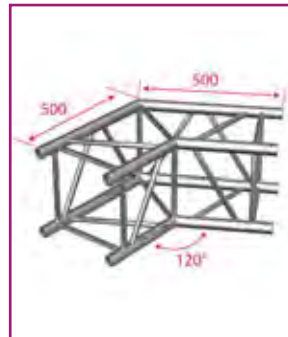
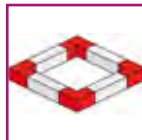

AGQUA-01

Angle Quatro 2 directions 80 cm 60°

Code : H10053

209€^{TTC}



AGQUA-02

Angle Quatro 2 directions 50 cm 90°

Code : H10054

189€^{TTC}



AGQUA-03

Angle Quatro 2 directions 50 cm 120°

Code : H10055

189€^{TTC}

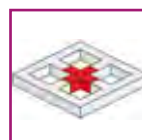
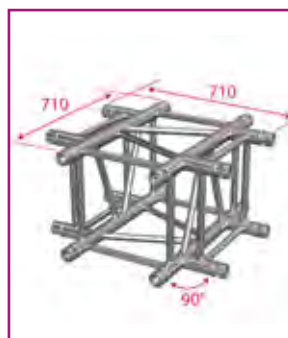
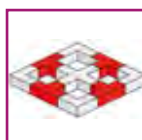
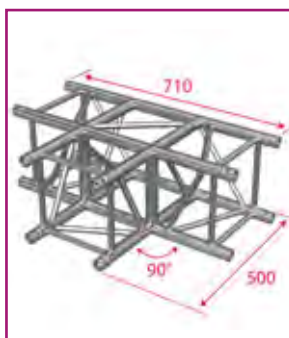

AGQUA-04

Angle Quatro 2 directions 50 cm 135°

Code : H10056

189€^{TTC}



AGQUA-05

Angle Quatro 3 directions 90°

Code : H10057

289€^{TTC}



AGQUA-06

Angle Quatro 4 directions 90°

Code : H10058

369€^{TTC}

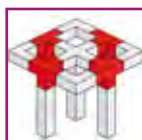
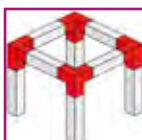
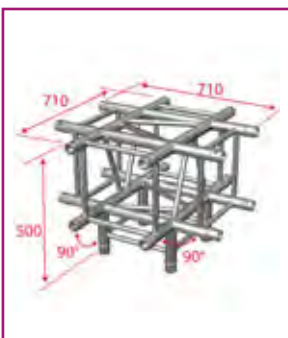

AGQUA-07

Angle Quatro 5 directions 90°

Code : H10059

429€^{TTC}



AGQUA-09

Pièce coté Quatro 3 directions

Code : H10061

289€^{TTC}



AGQUA-10

Pièce coté Quatro 4 directions

Code : H10062

379€^{TTC}



La structure BRITEQ® est livrée SANS kit de jonction

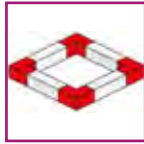

BT-TRUSS QUAT 29 - A003
Angle Quatro 2 directions 90°

Code : B03660 179€^{TTC}

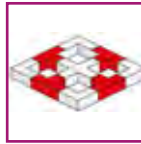

BT-TRUSS QUAT 29 - A017
Angle Quatro 3 directions 90°

Code : B03666 269€^{TTC}

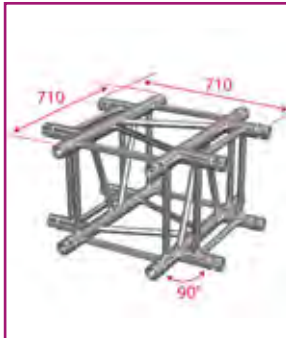

BT-TRUSS QUAT 29 - A016
Angle Quatro 4 directions 90°

Code : B03667 369€^{TTC}

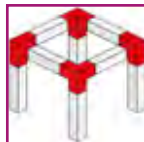

BT-TRUSS QUAT 29 - A012
Pièce coté Quatro 3 directions

Code : B03665 269€^{TTC}

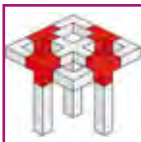

BT-TRUSS QUAT 29 - A020
Pièce coté Quatro 4 directions

Code : B03668 379€^{TTC}

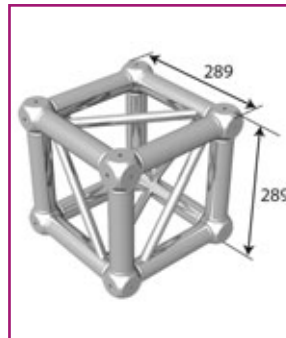

AGCUB290
Cube de jonction pour structure carré 290 mm

Code : H10433 389€^{TTC}

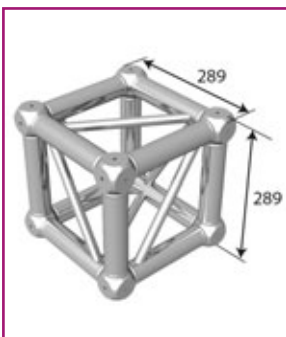

BT-TRUSS QUAT 29 - BOX CORNER
Cube de jonction pour structure carré 290 mm

Code : B03670 389€^{TTC}



BT-TRUSS QUAT 29 - BOX Coupler Set (4 pcs)
4 jeux de manchons pour BT-TRUSS QUAT 29 - BOX CORNER.

Code : B03671 27,90€^{TTC}



STRUCTURE QUATRO 290



BT-TRUSS 29-TROLLEY-BASE

Trolley + roulettes pour structure 290 mm

Code : B03495

89€^{TTC}



BT-TRUSS 29-TROLLEY-STACK

Support d'empilage pour 290 mm

Code : B03496

9.90€^{TTC}



BT-TRUSS 29-TROLLEY-TOP

Poutrelles à trolley pour 290 mm

Code : B03497

28.90€^{TTC}



EMQUA-B1

Embase aluminium Quatro avec manchons, clavettes et goupilles. 290x290 mm

Code : H10064

79€^{TTC}



BT-TRUSS QUAT 29 - BASEPLATE

Embase Quatro + demi-manchons

Code : B03680

74.90€^{TTC}



BT-TRUSS Q/T 29 BASE80

Emb. lourde 41 Kg Trio/Quat 290 demi-manchons, 800 x 800 mm

Code : B03684

269€^{TTC}



EM29BLOU40D90

Embase lourde 40 kg pour TRIO/QUATRO 290 diam 90 cm

Code : H10835

399€^{TTC}



EM29BLOU29D74

Embase lourde 40 kg pour TRIO/QUATRO 290 diam 74 cm - 29kg

Code : H10463

349€^{TTC}



MCQUA-KIT

Kit de 4 manchons 8 pins et 8 clavettes

Code : H10063

44.90€^{TTC}



BT-TRUSS QUAT 29 - COUPLER SET

ALU TRUSS Quatro 290 Manchons (4pcs)

Code : B03681

27.90€^{TTC}



BT-TRUSS QUAT/TRIO 29 - SPIGOT + THREAD

Quatro/Trio 290 Spigot with thread (1pc)

Code : B03682

3.50€^{TTC}



STRUCTURE TRIO 290



Fabrication répondant aux normes ISO DIN 4113 et TÜV.

Structure en alliage d'aluminium (EN AW 6082 T6) de 50 mm de diamètre et 2 mm d'épaisseur.

Tubes de 50 mm
Filets de 16 mm
Section triangulaire de 240 mm d'entraxe entre chaque tube (290 mm extérieur)

Assemblage par manchon à goupille conique et clavette
Poids moyen par mètre : 4,5 kg
Section : 290 mm



←29 cm→

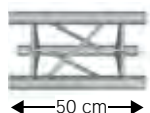

←50 cm→

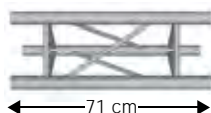

←71 cm→

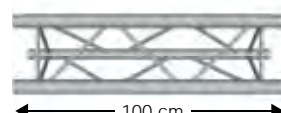

←100 cm→

PT29-029

Poutre aluminium 290 mm
Longueur 29 cm

Code : H4213

99€^{TTC}



PT29-050

Poutre aluminium 290 mm
Longueur 50 cm

Code : H3247

109€^{TTC}



PT29-071

Poutre trio aluminium 290 mm
Longueur 71 cm

Code : H10592

119€^{TTC}



PT29-100

Poutre aluminium 290 mm
Longueur 100 cm

Code : H3248

139€^{TTC}



PT29-200

Poutre aluminium 290 mm
Longueur 200 cm

Code : H3249

189€^{TTC}

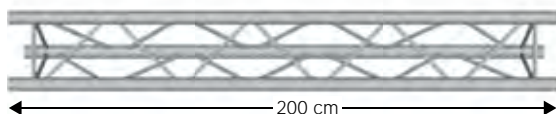

←200 cm→

PT29-300

Poutre aluminium 290 mm
Longueur 300 cm

Code : H3250

249€^{TTC}

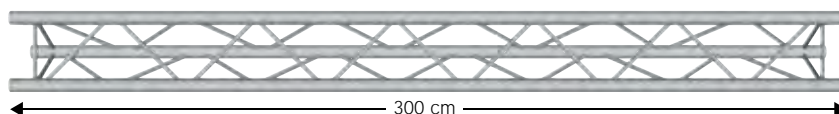

←300 cm→

La structure CONTEST® est livrée avec :
• 1 x kit de jonction par barre

LONGUEUR (M)	←→	2	4	6	8	10	12
Charge centrée max (kg)	▼	1023,9	506,4	331,5	242,2	187,2	149,2
Déformation (mm)	▼	2,6	10,6	24	43,1	68,2	99,6
Charge répartie max (kg/m)	▼▼▼	783,1	253,2	110,5	60,6	37,4	24,9
Déformation (mm)	▼	2,5	13,2	29,8	53	83,2	120,3

Les tableaux de charges montrent les limites de poids supportés entre deux points d'accroches fixes. Les charges centrées ou réparties ne peuvent être additionnées. Demandez conseil à un technicien qualifié.

Tubes de 50 mm
Filets de 16 mm
Section triangulaire de 240
mm d'entraxe entre chaque
tube (290 mm extérieur)

Assemblage par manchon à
goupille conique et clavette
Poids moyen par mètre : 4,5 kg
Section : 290 mm



Fabrication répondant aux normes ISO DIN 4113
 et TÜV.
 Structure en alliage d'aluminium (EN AW 6082 T6)
 de 50 mm de diamètre et 2 mm d'épaisseur.

BT-TRUSS TRIO 29050

Poutre aluminium 290 mm
 Longueur 50 cm

Code : B03600

89€^{TTC}

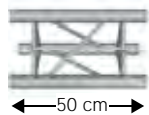

BT-TRUSS TRIO 29100

Poutre aluminium 290 mm
 Longueur 100 cm

Code : B03601

119€^{TTC}

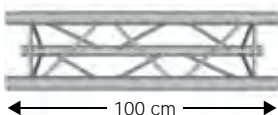

BT-TRUSS TRIO 29200

Poutre aluminium 290 mm
 Longueur 200 cm

Code : B03602

169€^{TTC}

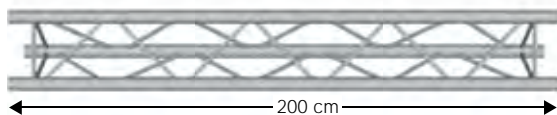

La structure BRITEQ® est livrée SANS kit de jonction

BT-TRUSS TRIO 29300

Poutre aluminium 290 mm
 Longueur 300 cm

Code : B03603

229€^{TTC}

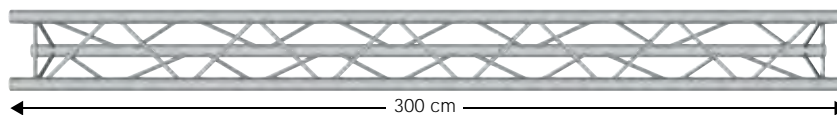

LONGUEUR (M)		2	4	6	8	10	12
Charge centrée max (kg)		1023,9	506,4	331,5	242,2	187,2	149,2
Déformation (mm)		2,6	10,6	24	43,1	68,2	99,6
Charge répartie max (kg/m)		783,1	253,2	110,5	60,6	37,4	24,9
Déformation (mm)		2,5	13,2	29,8	53	83,2	120,3

Les tableaux de charges montrent les limites de poids supportés entre deux points d'accroches fixes.
 Les charges centrées ou réparties ne peuvent être additionnées. Demandez conseil à un technicien qualifié.



STRUCTURE TRIO 290

La structure CONTEST® est livrée avec :

- 1 x kit de jonction par angle 2 directions
- 2 x kits de jonction par angle 3, 4 et 5 directions

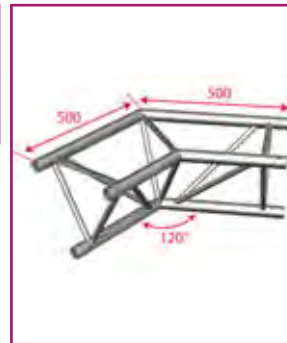
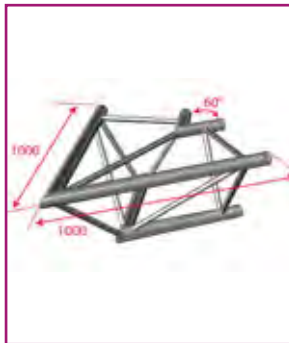

AG29-020
Angle 290 mm 2 directions 60°

Code : H7015 169€^{TTC}



AG29-021
Angle 290 mm 2 directions 90°

Code : H3251 139€^{TTC}



AG29-022
Angle 290 mm 2 directions 120°

Code : H7016 139€^{TTC}



AG29-023
Angle 290 mm 2 directions 135°

Code : H3252 139€^{TTC}



AG29-025
Angle 290 mm 2 directions 90°
So mmet intérieur

Code : H3253 139€^{TTC}



AG29-033
Angle 290 mm 3 directions 90° so mmet bas droit

Code : H3254 229€^{TTC}

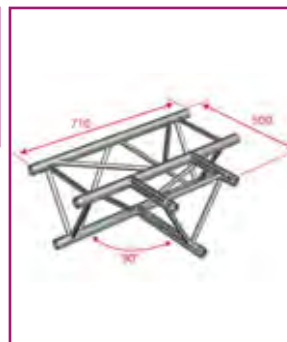

AG29-034
Angle 290 mm 3 directions 90°
So mmet bas gauche

Code : H3255 229€^{TTC}



AG29-035
Té vertical 290 mm 3 directions so mmet bas

Code : H3256 219€^{TTC}



AG29-036
Té horizontal 290 mm 3 directions 90°

Code : H3257 219€^{TTC}



La structure BRITEQ® est livrée SANS kit de jonction

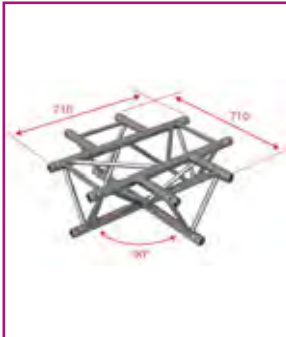

AG29-041

Croix 290 mm 4 directions

Code : H3258

249€^{TTC}

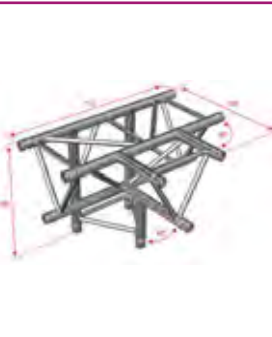

AG29-042

Té 290 mm 4 directions so mmet bas

Code : H3259

269€^{TTC}

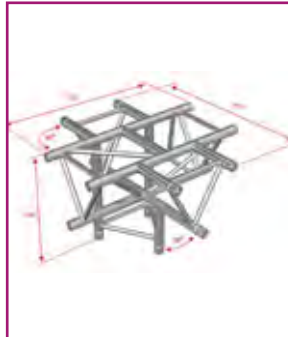

AG29-053

Croix 290 mm 4 directions plus pied

Code : H4212

369€^{TTC}



BT-TRUSS TRIO 29 - A003

Angle 290 mm 2 directions 90°

Code : B03610

119€^{TTC}



BT-TRUSS TRIO 29 - A007

Angle 290 mm 2 directions 90°
So mmet intérieur

Code : B03611

119€^{TTC}



BT-TRUSS TRIO 29 - A013

Angle 290 mm 3 directions 90°
So mmet bas droit

Code : B03616

189€^{TTC}



BT-TRUSS TRIO 29 - A012

Angle 290 mm 3 directions 90°
So mmet bas gauche

Code : B03615

189€^{TTC}



BT-TRUSS TRIO 29 - A018

Té vertical 290 mm 3 directions
So mmet bas

Code : B03618

189€^{TTC}



BT-TRUSS TRIO 29 - A017

Té horizontal 290 mm 3 directions 90°

Code : B03617

199€^{TTC}



STRUCTURE TRIO 290

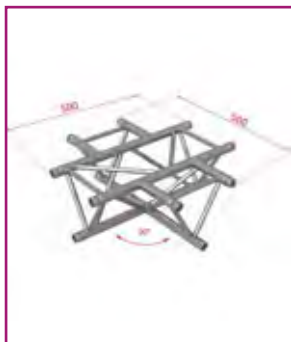

BT-TRUSS TRIO 29 - A016

Croix 290 mm 4 directions

Code : B03619 239€^{TTC}



BT-TRUSS TRIO 29 - A020

Té 290 mm 4 directions so mm et bas

Code : B03620 239€^{TTC}

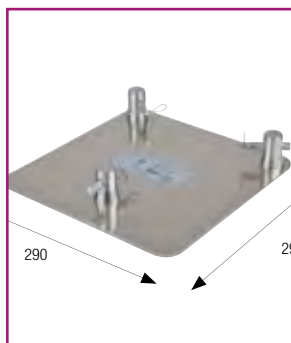

EM29-B3

Embase structure triangulaire 290 mm
Avec manchons, goupilles et clavettes

Code : H8884 69€^{TTC}



EM29-B3T

Embase légère forme triangulaire pour
PT29

Code : H10833 45€^{TTC}



MC29-KIT

Kit de 3 manchons 6 pins et 6 clavettes

Code : H3261 35€^{TTC}

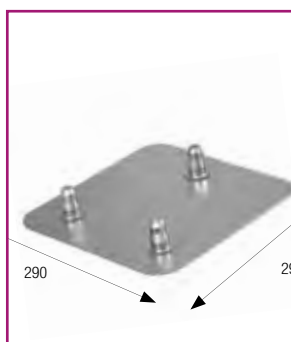

BT-TRUSS TRIO 29 - BASEPLATE

Embase 290 mm avec demi-manchons

Code : B03630 69€^{TTC}



BT-TRUSS TRIO 29 - COUPLER SET

Kit de 3 manchons 6 pins et 6 clavettes

Code : B03631 20.90€^{TTC}



EM29BLOU40D90

Embase lourde 40 kg pour
TRIO/QUATRO 290 diam 74 cm - 29kg

Code : H10835 399€^{TTC}



EM29BLOU29D74

Embase lourde 40 kg pour
TRIO/QUATRO 290 diam 74 cm - 29kg

Code : H10463 349€^{TTC}



STRUCTURE TRIO 220



Fabrication répondant aux normes ISO DIN 4113 et TÜV.
Structure en alliage d'aluminium (EN AW 6082 T6) de 50 mm de diamètre et 2 mm d'épaisseur.

Tubes de 35 mm
Filets de 8 mm
Section triangulaire de 185 mm d'entraxe entre chaque tube (220 mm extérieur)

Assemblage par manchon à goupille conique et clavette
Section : 220 mm

DEC022T-PT50

Poutre aluminium triangulaire
220 mm Longueur 50 cm

Code : H10229

69€^{TTC}

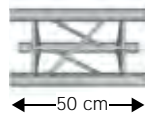

← 50 cm →

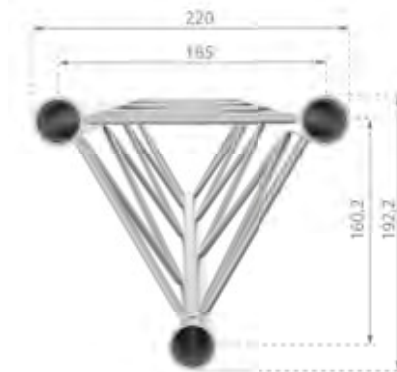

DEC022T-PT100

Poutre aluminium triangulaire
220 mm Longueur 100 cm

Code : H10230

109€^{TTC}

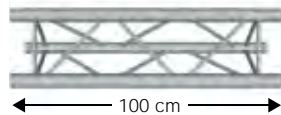

← 100 cm →

DEC022T-PT200

Poutre aluminium triangulaire
220 mm Longueur 200 cm

Code : H10231

149€^{TTC}

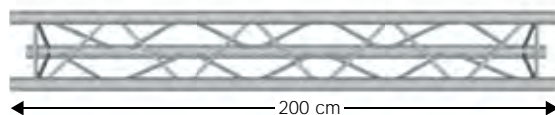

← 200 cm →

La structure CONTEST® est livrée avec :

- 1 x kit de jonction par barre
- 1 x kit de jonction par angle 2 directions
- 2 x kits de jonction par angle 3 et 4 directions

LONGUEUR (M)	↔	2	3	4	5	6
Charge centrée max (kg)	⏚	217,7	143,2	105,4	82,3	66,4
Déformation (mm)	⏚	1,9	4,2	7,5	11,9	17,3
Charge répartie max (kg/m)	⏚	190,2	95,5	52,7	32,9	22,1
Déformation (mm)	⏚	2	5,2	9,3	14,6	21,1

Les tableaux de charges montrent les limites de poids supportés entre deux points d'accroches fixes.
Les charges centrées ou réparties ne peuvent être additionnées. Demandez conseil à un technicien qualifié.



STRUCTURE TRIO 220

Tubes de 35 mm
Filets de 8 mm
Section triangulaire de 185 mm d'entraxe entre chaque tube (220 mm extérieur)

Assemblage par manchon à goupille conique et clavette
Section : 220 mm

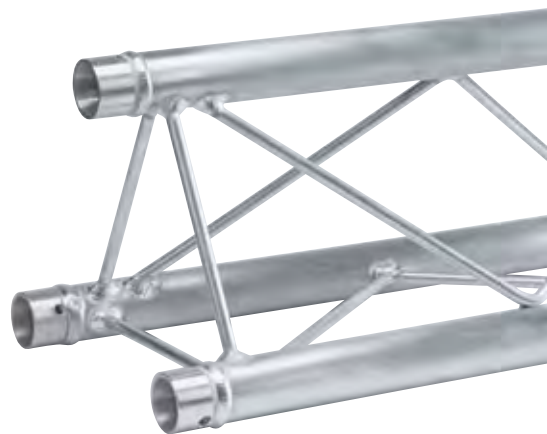

BT-TRUSS TRIO 22050

Poutre aluminium triangulaire
 220 mm Longueur 50 cm

Code : B03500

55€^{TTC}

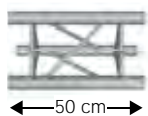

Fabrication répondant aux normes ISO DIN 4113 et TÜV.

Structure en alliage d'aluminium [EN AW 6082 T6] de 50 mm de diamètre et 2 mm d'épaisseur.

BT-TRUSS TRIO 22100

Poutre aluminium triangulaire
 220 mm Longueur 100 cm

Code : B03501

95€^{TTC}

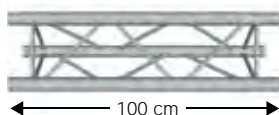

La structure BRITEQ® est livrée SANS kit de jonction

BT-TRUSS TRIO 22200

Poutre aluminium triangulaire
 220 mm Longueur 200 cm

Code : B03502

135€^{TTC}

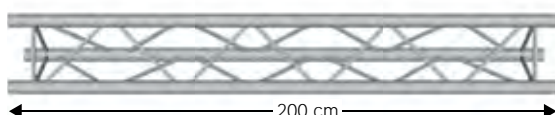

BT-TRUSS TRIO 22300

Poutre aluminium triangulaire
 220 mm Longueur 300 cm

Code : B03503

189€^{TTC}

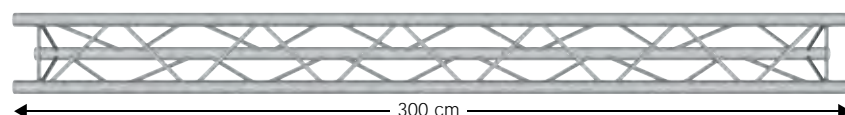

LONGUEUR (M)		2	3	4	5	6
Charge centrée max (kg)		217,7	143,2	105,4	82,3	66,4
Déformation (mm)		1,9	4,2	7,5	11,9	17,3
Charge répartie max (kg/m)		190,2	95,5	52,7	32,9	22,1
Déformation (mm)		2	5,2	9,3	14,6	21,1

Les tableaux de charges montrent les limites de poids supportés entre deux points d'accroches fixes. Les charges centrées ou réparties ne peuvent être additionnées. Demandez conseil à un technicien qualifié.

STRUCTURE TRIO 220

La structure CONTEST® est livrée avec :

- 1 x kit de jonction par angle 2 directions
- 2 x kits de jonction par angle 3, 4 directions



DEC022T-AG01

Angle Triangulaire 220
2 directions 50 cm 90°

Code : H10232

95€^{TTC}



DEC022T-AG02

Angle Triangulaire 220
3 directions 50 cm droit 90°

Code : H10233

169€^{TTC}



DEC022T-AG03

Angle Triangulaire 220
3 directions 50 cm gauche 90°

Code : H10234

169€^{TTC}



DEC022T-AG04

Angle Triangulaire 220
3 directions plat 90°

Code : H10235

135€^{TTC}



DEC022T-AG05

Angle Triangulaire 220
2 directions 50 cm 90° vertical

Code : H10331

99€^{TTC}

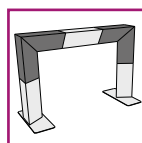

BT-TRUSS TRIO 22 - A003

Angle Triangulaire 220
2 directions 50 cm 90°

Code : B03510

85€^{TTC}



BT-TRUSS TRIO 22 - A012

Angle Triangulaire 220
3 directions 50 cm droit 90°

Code : B03515

149€^{TTC}



BT-TRUSS TRIO 22 - A013

Angle Triangulaire 220
3 directions 50 cm gauche 90°

Code : B03516

149€^{TTC}



BT-TRUSS TRIO 22 - A017

Angle Triangulaire 220
3 directions plat 90°

Code : B03517

109€^{TTC}



STRUCTURE TRIO 220

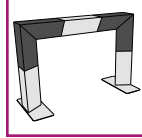

BT-TRUSS TRIO 22 - A007
Angle Triangulaire 220
2 directions 50 cm 90° vertical

Code : B03511 85€^{TTC}



BT-TRUSS TRIO 22 - A016
Angle Triangulaire 220
4 directions

Code : B03519 159€^{TTC}

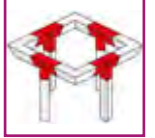

BT-TRUSS TRIO 22 - A018
Angle Triangulaire 220
3 directions

Code : B03518 109€^{TTC}



BT-TRUSS TRIO 22 - A020
Angle Triangulaire 220
4 directions

Code : B03520 179€^{TTC}

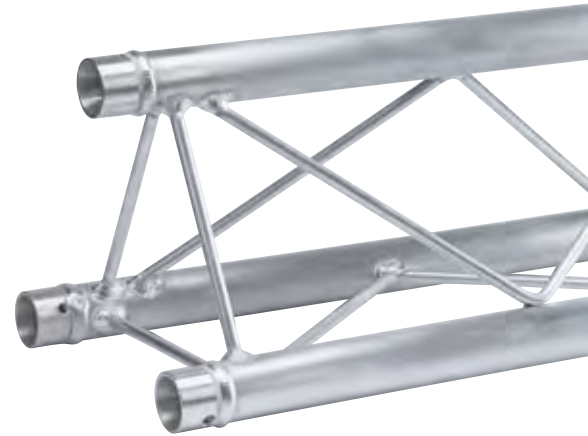

La structure BRITEQ® est livrée SANS kit de jonction

STRUCTURE TRIO 220



DECO22T-EM-B1

Embase Trio 220 Avec manchons, goupilles et clavettes

Code : H10237

59€^{TTC}



BT-TRUSS TRIO/QUAT 22 - BASEPLATE

Trio/Quatro 220 embase + demi-manchons

Code : B03530

59€^{TTC}



DECO22-EMB2

Embase rectangulaire pour arche Deco pour tube de 35. 620 x 240 mm

Code : H10333

79€^{TTC}



DECO22-MANCH

Manchon conique pour structure alu série Déco

Code : H10226

5,50€^{TTC}



DECO22-1/2MANCH

1/2 manchon conique vis M8 pour tube de 35

Code : H10332

6,50€^{TTC}



DECO22-CLAV

Clavette pour manchon conique série DECO22à l'unité

Code : H10227

3€^{TTC}



DECO22-GOUP

Goupille pour clavette série Déco

Code : H10228

0,80€^{TTC}



DECO22T-MC-KIT

Kit de 3 manchons 6 pins et 6 clavettes

Code : H10236

35€^{TTC}



BT-TRUSS TRIO 22 - COUPLER SET

Kit de 3 manchons 6 pins et 6 clavettes

Code : B03531

16,50€^{TTC}



STRUCTURE DUO 290



Fabrication répondant aux normes ISO DIN 4113 et TÜV.
Structure en alliage d'aluminium (EN AW 6082 T6) de 50 mm de diamètre et 2 mm d'épaisseur.

Tubes de 50 mm
Filets de 16 mm
Echelle de 240 mm d'entraxe entre chaque tube (290 mm extérieur)

Assemblage par manchon à goupille conique et clavette
Section : 290 mm

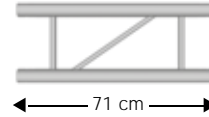
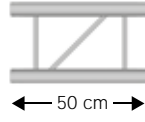
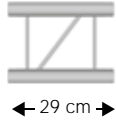

DU029-029

Echelle aluminium 290 mm Longueur 29 cm

Code : H10036 69€^{TTC}



DU029-050

Echelle aluminium 290 mm Longueur 50 cm

Code : H10037 75€^{TTC}



DU029-071

Echelle aluminium 290 mm Longueur 71 cm

Code : H10607 79€^{TTC}



DU029-100

Echelle aluminium 290 mm Longueur 100 cm

Code : H10038 89€^{TTC}

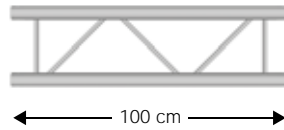

La structure CONTEST® est livrée avec :
• 1 x kit de jonction par barre

La série DU0290 Contest et la série BT-TRUSS DUO Briteq ne sont pas compatibles entre elles (poutres et angles)

DU029-200

Echelle aluminium 290 mm Longueur 200 cm

Code : H10039 119€^{TTC}

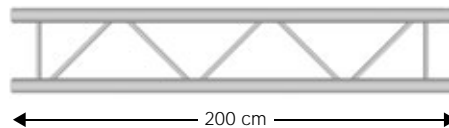

DU029-300

Echelle aluminium 290 mm Longueur 300 cm

Code : H10040 149€^{TTC}

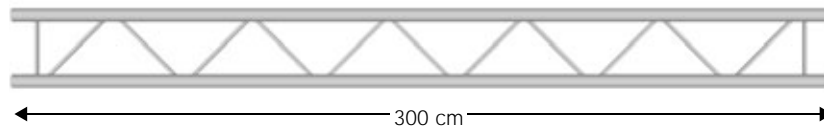

LONGUEUR (M)	↔	2	3	4	5	6
Charge centrée max (kg)	▼	904,3	787,9	589,1	469,4	389,2
Déformation (mm)	⤵	2,4	6,9	12,3	19,3	27,8
Charge répartie max (kg/m)	▼▼▼	452,2	300,7	225,0	179,6	129,7
Déformation (mm)	⤵	1,5	5,0	11,8	23,0	34,6

Les tableaux de charges montrent les limites de poids supportés entre deux points d'accroches fixes.
Les charges centrées ou réparties ne peuvent être additionnées. Demandez conseil à un technicien qualifié.



Fabrication répondant aux normes ISO DIN 4113 et TÜV. Structure en alliage d'aluminium (EN AW 6082 T6) de 50 mm de diamètre et 2 mm d'épaisseur.

Tubes de 50 mm
Filets de 16 mm
Echelle de 240 mm d'entraxe
entre chaque tube (290 mm
extérieur)

Assemblage par manchon à
goupille conique et clavette
Section : 290 mm

BT-TRUSS DUO 29050

Echelle aluminium 290 mm

Longueur 50 cm

Code : B03449

59€^{TTC}

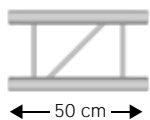

BT-TRUSS DUO 29100

Echelle aluminium 290 mm

Longueur 100 cm

Code : B03450

75€^{TTC}

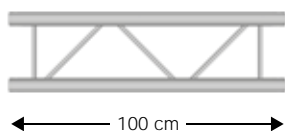

BT-TRUSS DUO 29200

Echelle aluminium 290 mm

Longueur 200 cm

Code : B03451

105€^{TTC}

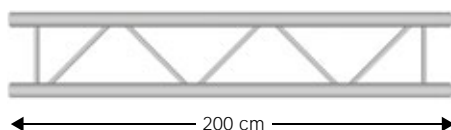

BT-TRUSS DUO 29300

Echelle aluminium 290 mm

Longueur 300 cm

Code : B03452

135€^{TTC}

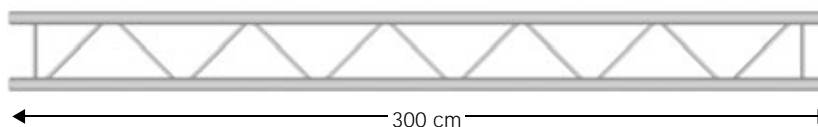

La structure BRITEQ® est livrée SANS kit de jonction
La série DUO290 Contest et la série BT-TRUSS DUO Briteq
ne sont pas compatibles entre elles (poutres et angles)

LONGUEUR (M)	↔	2	3	4	5	6
Charge centrée max (kg)	▼	904,3	787,9	589,1	469,4	389,2
Déformation (mm)	⌒	2,4	6,9	12,3	19,3	27,8
Charge répartie max (kg/m)	▼▼	452,2	300,7	225,0	179,6	129,7
Déformation (mm)	⌒	1,5	5,0	11,8	23,0	34,6

Les tableaux de charges montrent les limites de poids supportés entre deux points d'accroches fixes. Les charges centrées ou réparties ne peuvent être additionnées. Demandez conseil à un technicien qualifié.



STRUCTURE DUO 290

- La structure CONTEST® est livrée avec :
- 1 x kit de jonction par angle 2 directions
 - 2 x kits de jonction par angle 2, 3, 4 directions

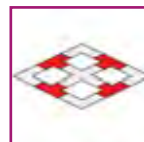
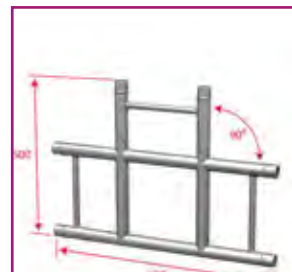
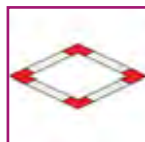
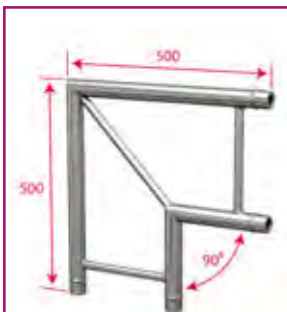
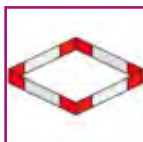

AGDU029-01
Angle échelle2 directions 90° droit

Code : H10041 119€^{TTC}



AGDU029-02
Angle échelle2 directions 90° plat

Code : H10042 109€^{TTC}



AGDU029-03
Angle échelle2 directions 90° plat

Code : H10043 139€^{TTC}

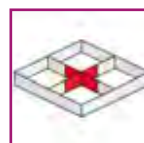
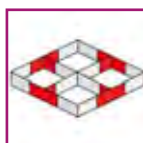

AGDU029-04
Angle échelle3 directions 90° droit

Code : H10044 149€^{TTC}



AGDU029-05
Angle échelle4 directions 90° plat

Code : H10045 169€^{TTC}



AGDU029-06
Angle échelle4 directions 90° droit

Code : H10046 189€^{TTC}

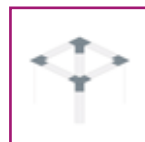

AGDU0-07
Angle échelle 3 directions droit 45°

Code : H10863 119€^{TTC}



AGDU0-08
Angle échelle 3 directions droit 90°

Code : H10864 139€^{TTC}



AGDU0-09
Angle échelle 3 directions plat 45°

Code : H10865 119€^{TTC}



La structure BRITEQ® est livrée SANS kit de jonction

Attention : nous fournissons les cercles sur commande. Délai 60 jours.



BT-TRUSS DUO 29-A007

Structure echelle aluminium. Angle 90°.

Code : B03457

109€^{TTC}



BT-TRUSS DUO 29-A003

Structure echelle aluminium. Angle 90°.

Code : B03456

99€^{TTC}



EMDUO-B1

Embase DUO 290 mm Avec manchons, goupilles et clavettes

Code : H10048

49€^{TTC}



MCDUO-KIT

Kit de 2 manchons 4 pins et 4 clavettes

Code : H10047

25€^{TTC}



SSL-Duo

Support pour echelle DU029 sur pied de 35 mm

Code : H10609

45€^{TTC}

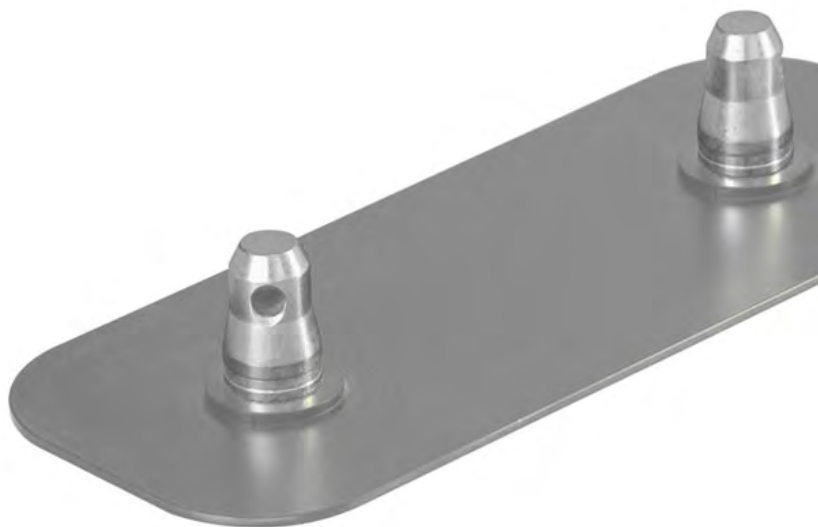

STRUCTURE UNO

La structure CONTEST® est livrée avec :

- 1x manchon par tube
- 2x manchon par angle



UNO-50
Tube aluminium Diamètre 50 mm
longueur 50 cm

Code : H10238 35€^{TTC}



UNO-100
Tube aluminium Diamètre 50 mm
longueur 100 cm

Code : H10239 39€^{TTC}



UNO-150
Tube aluminium Diamètre 50 mm
longueur 150 cm

Code : H10240 45€^{TTC}



UNO-200
Tube aluminium Diamètre 50 mm
longueur 200 cm

Code : H10241 55€^{TTC}



UNO-50B
Tube aluminium Diamètre 50 mm
longueur 50 cm-Black

Code : H10417 39€^{TTC}



UNO-100B
Tube aluminium Diamètre 50 mm
longueur 100 cm-Black

Code : H10418 49€^{TTC}



UNO-150B
Tube aluminium Diamètre 50 mm
longueur 150 cm-Black

Code : H10419 55€^{TTC}



UNO-200B
Tube aluminium Diamètre 50 mm
longueur 200 cm-Black

Code : H10420 65€^{TTC}





BT-TRUSS Tube BLK 250

Rallonge pour 'T' DROP ARM ou 'H' FRAME.

Code : B03485 39€^{TTC}



BT-TRUSS Tube BLK 500

Rallonge pour 'T' DROP ARM ou 'H' FRAME.

Code : B03486 45€^{TTC}



BT-TRUSS Tube BLK 1000

Rallonge pour 'T' DROP ARM ou 'H' FRAME.

Code : B03487 49€^{TTC}



BT-TRUSS Tube BLK 2000

Rallonge pour 'T' DROP ARM ou 'H' FRAME.

Code : B03488 65€^{TTC}



UNO-AG01v2

Angle pour tube Diamètre 50 mm UNO + 2 x 1/2 manch + pin

Code : H10612 45€^{TTC}



UNO-1/2MANCH

Demi manchon supplémentaire pour angle UNO-AG01

Code : H10254 12€^{TTC}



UNO-T

T de suspension pour accroche de projecteur Tube de 50 mm

Code : H10334 79€^{TTC}



UNO-H

Cadre en H pour accroche de projecteur Tube de 50 mm

Code : H10335 109€^{TTC}



UNO-A

Etrier de suspension pour projecteur pour tube de 50 mm. L 188 mm H 240 mm

Code : H10336 45€^{TTC}

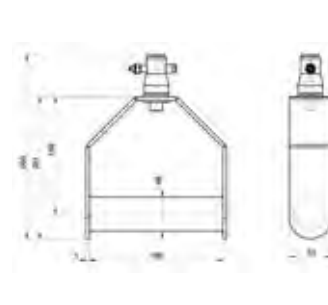
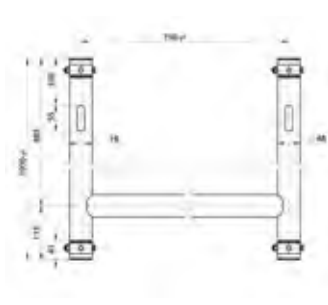

STRUCTURE UNO



**BT-TRUSS T-Drop arm
BLK 450x195**

T de suspension pour accroche de projecteur

Code : B03483 65€^{TTC}



**BT-TRUSS T-Drop arm
BLK 450x445**

T de suspension pour accroche de projecteur

Code : B03482 65€^{TTC}



**BT-TRUSS T-Drop arm Thru
BLK 450x500**

T de suspension pour accroche de projecteur

Code : B03484 79€^{TTC}



**BT-TRUSS H-Frame
BLK 750x1000**

Cadre en H pour accroche de projecteur

Code : B03481 109€^{TTC}



**BT-TRUSS H-Frame
BLK 750x415**

Cadre en H pour accroche de projecteur

Code : B03480 119€^{TTC}



BT-TRUSS Stirrup BLK

Etrier de suspension pour projecteur
pour tube de 50 mm. L 188 mm H 240 mm

Code : B03489 45€^{TTC}

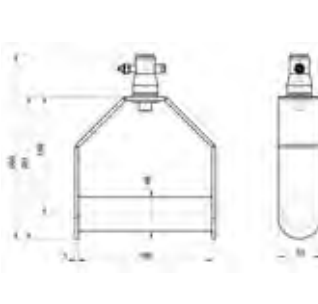
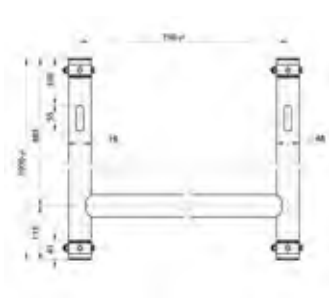

PIEDS À TREUIL



Treuil à engrenage autofreiné, associé à des composants et à une fabrication de qualité pour une grande stabilité.

Le transport et l'installation sont facilités par les trois pattes articulées.

Molette de serrage ergonomique permettant de supprimer le jeu dans le mât.



ELV-400PRO
Pied à treuil auto-freiné à 3 sections
4 mètres - 80 kg

Code : H9996 459€^{TTC}



Matière : Acier traité
Finition électro-zinguée et peinture époxy noire
Haut de mât : Ø 35 mm
Treuil : Anti-retour auto-freiné à engrenage
Câble : En acier galvanisé, diamètre 5 mm
Hauteur Maxi. : 4,00 m
Charge Maxi. : 80 kg
Longueur plié : 1,59 m
Poids : 23 kg
Agréé TÜV



NEW

ALT 400
Pied ALT 400 - 4m - 80kg - avec treuil

Code : B02601 699€^{TTC}



Pied de levage a treuil 4m charge 80 kg
Treuil anti-retour équipé d'un frein à friction.
Mâts avec système de rattrapage de jeux et goupille de sécurité verrouillable.
Pattes avec doubles traverses et empattement au sol réglable.
Nouvelle finition entièrement noire.
Nombre de mâts : 2
Charge maxi à 4m : 80 kg
Hauteur maxi : 4m
Hauteur mini : 1m75
Embase : 1m15 / 1m85
Encombrement plié : 1m73
Section du dernier mat : carré 35 mm



ELV-270PRO
Pied à treuil auto-freiné à 2 sections
2,7 mètres - 60 kg

Code : H9995 269€^{TTC}



Matière : Acier traité
Finition électro-zinguée et peinture époxy noire
Haut de mât : Ø 35 mm
Treuil : Anti-retour auto-freiné à engrenage
Câble : En acier galvanisé, diamètre 3 mm
Hauteur Maxi. : 2,70 m
Charge Maxi. : 60 kg
Longueur plié : 1,60 m
Poids : 12 kg
Agréé TÜV



LS-290
Pied à treuil auto-freiné 3,00m / 60 kg

Code : B00747 299€^{TTC}



Pied à treuil avec frein automatique et sécurité verrouillable
Hauteur Maxi. : 3,00 m
Embase : 1,20 m
Section du dernier mat: 35 mm
Charge maximale : 60 kg
Longueur plié : 1,55 m
Poids : 12 kg
Fabriqué en France
Agréé TÜV, GS



LS-270
Pied à treuil auto-freiné économique, 2,70m

Code : B00738 119€^{TTC}



Pied à treuil avec frein automatique et sécurité verrouillable
Hauteur Maxi. : 2,70 m
Section du dernier mat: 35 mm
Poids : 11 kg
Agréé TÜV, GS



TOTEMS



Le TOTEM CONTEST® est livré avec :

- 4x Tubes
- 2x Embases
- 2x Kits de jonction
- 1x Textile Spandex



TOT-100

Totem hauteur 100 cm
Avec embases et tissus

Code : H10243

389€^{TTC}



TOT-150

Totem hauteur 150 cm
Avec embases et tissus

Code : H10244

419€^{TTC}



TOT-200

Totem hauteur 200 cm
Avec embases et tissus

Code : H10245

449€^{TTC}



Le TOTEM BRITEQ® est livré avec :

- 4x Tubes
- 2x Embases
- 2x Kits de jonction
- 1x Textile Spandex



BT-TRUSS STAND 100

Totem hauteur 100 cm
Avec embases et tissus

Code : B03490

389€^{TTC}



BT-TRUSS STAND 150

Totem hauteur 150 cm
Avec embases et tissus

Code : B03491

419€^{TTC}



BT-TRUSS STAND 200

Totem hauteur 200 cm
Avec embases et tissus

Code : B03492

449€^{TTC}





BT-TRUSS STAND 100 TUBES

Tubes pour TOTEM 100 cm

Code : B03470

189€^{TTC}



BT-TRUSS STAND 150 TUBES

Tubes pour TOTEM 150 cm

Code : B03471

229€^{TTC}



BT-TRUSS STAND 150 TUBES

Tubes pour TOTEM 200 cm

Code : B03472

269€^{TTC}



TOT-BASEground

Embase de sol pour Totem avec 4
demi-manchons

Code : H10255

119€^{TTC}



TOT-BASEtop

Embase supérieure pour Totem avec 4
demi-manchons

Code : H10256

89€^{TTC}



TOT-CIRCLE

Cercle en tube de 50 de diam 96 cm pour
Totem

Code : H10834

229€^{TTC}



BT-TRUSS STAND BASEPLATE ASSY

Code : B03473

199€^{TTC}



**Le TOT-CIRCLE est le seul
cercle tenu en stock**



TOT-Spandex1

Textile élastique traité anti-feu pour
Totem de 1m

Code : H10257

35€^{TTC}



TOT-Spandex1.5

Textile élastique traité anti-feu pour Totem
de 1,5m

Code : H10258

45€^{TTC}



TOT-Spandex2

Textile élastique traité anti-feu pour Totem
de 2m

Code : H10259

55€^{TTC}



TOT-Spandex1No

Textile élastique pour Totem 1m - Noir

Code : H10740

35€^{TTC}



TOT-Spandex1.5No

Textile élastique pour Totem 1,5m - Noir

Code : H10741

45€^{TTC}



TOT-Spandex2No

Textile élastique pour Totem 2m - Noir

Code : H10742

55€^{TTC}



ACCESSOIRES D'ACCROCHES

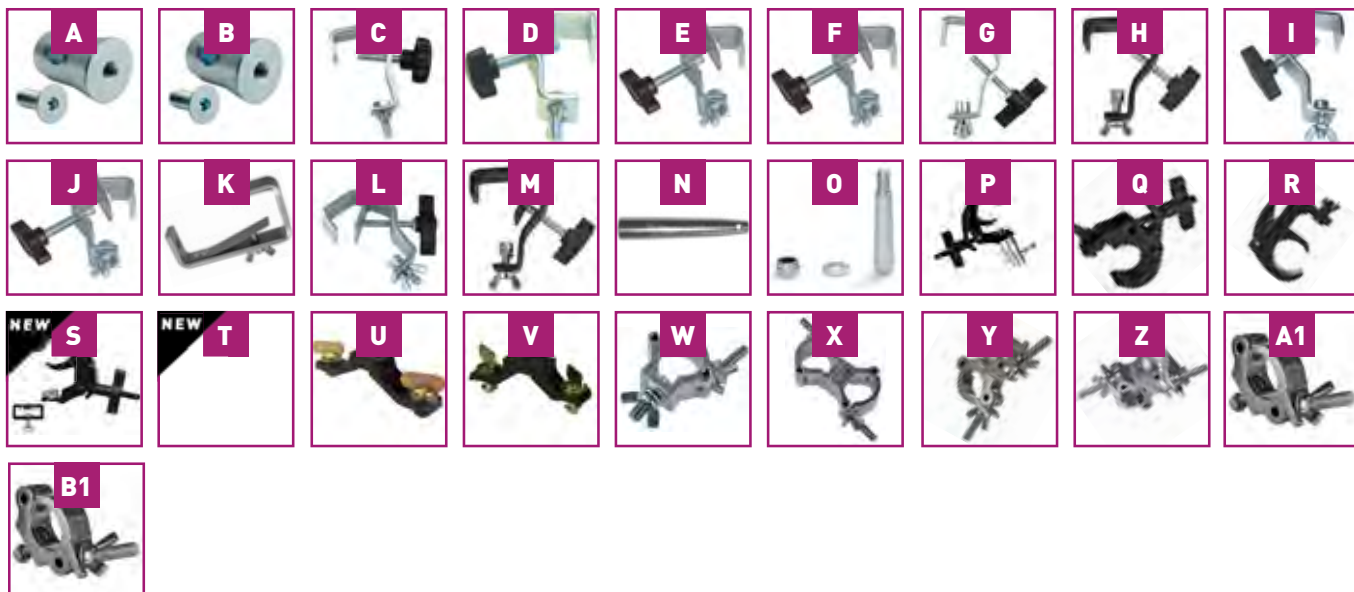

A	1/2MANCH Code : H6530	Demi-manchon conique Fourni avec vis M12 x 12, tête fraisée	9€ ^{TTC}		B	1/2MANCH-M10 Code : H10323	Demi-manchon conique avec vis M10 Pour tube de 50 mm	9€ ^{TTC}	
C	CCT-20 Code : H7834	Crochet professionnel Pour tube de 20 mm	4,20€ ^{TTC}		D	CR20 Code : B02659	Crochet professionnel Pour tube 16-20 mm	4,90€ ^{TTC}	
E	CR 30/LI Code : B02666	Crochet de suspension avec plaque de protection.	7,50€ ^{TTC}		F	CR30 Code : B02661	Crochet professionnel Pour tube 20-30 mm.	6,30€ ^{TTC}	
G	CCT-50 Code : H3242	Crochet professionnel Pour tube de 30 à 50 mm	4,80€ ^{TTC}		H	CCT-50B Code : H10414	Crochet pro. Pour tube de 30 à 50 mm-Black	6,40€ ^{TTC}	
I	CR50 Code : B02660	Crochet professionnel Pour tube 30-50 mm	7,30€ ^{TTC}		J	CR50/LI Code : B02662	Crochet de suspension avec plaque de protection.	7,90€ ^{TTC}	
K	CCT-52 Code : H10330	Crochet droit avec contre plaque pour tube de 50 mm	9,30€ ^{TTC}		L	CCT-55 Code : H7835	Crochet avec contre plaque Pour tube de 30 à 50 mm	6,50€ ^{TTC}	
M	CCT-55B Code : H10415	Crochet avec contre plaque pour tube 30 à 50 mm-Black	8,50€ ^{TTC}		N	CLAV Code : H6524	Clavette pour manchon conique à l'unité	2,50€ ^{TTC}	
O	CLAV/M8 Code : H7840	Clavette pour manchon conique avec vis M8	3,50€ ^{TTC}		P	BT-TRUSS Code : B03479	Crochet avec 1/2 manchon : BLACK ALU - SWL:100 kg	34,90€ ^{TTC}	
Q	FAST CLAMP V2 Code : B02684	Crochets de fixation rapide pour structures avec tubes de diamètre 48 jusqu'à 51 mm.	14,90€ ^{TTC}		R	ULTRA CLAMP Code : B06600	ULTRA CLAMP black Ultra fast clamp SWL 150kg tube 48-51mm	19,90€ ^{TTC}	
S	FAST CLAMP GEN2 Code : B06601	FAST Clamp à utiliser avec base SWL 100kg	24,90€ ^{TTC}		T	CLAMP BASE GEN2 Code : B06602	BASE à utiliser avec FAST CLAMP GEN2	5€ ^{TTC}	
U	OMEGA BRACKET BIG Code : B02678	Support OMEGA. Grande version. Distance des trous (centre à centre): 141 mm.	11,90€ ^{TTC}		V	OMEGA BRACKET SMALL Code : B02677	Support OMEGA. Petite version. Distance des trous (centre à centre): 106 mm.	8,90€ ^{TTC}	
W	CLR-35 Code : H10324	Collier aluminium pour tube de 35 mm charge 50 kg	13,90€ ^{TTC}		X	CLR-70 Code : H10325	Collier aluminium double pour tube de 35 mm - Charge 50 kg	29,90€ ^{TTC}	
Y	SWIVEL CLAMP 302-V2 Code : B02682	Double pince de montage qui peut pivoter sur 360°.	21€ ^{TTC}		Z	SWIVEL CLAMP 502-V2 Code : B02683	Double pince de montage qui peut pivoter sur 360°	26,90€ ^{TTC}	
A1	ALU CLAMP 101-V2 Code : B02687	Crochet de fixation pour structures avec tubes de diamètre 48-51 mm.	6,90€ ^{TTC}		B1	ALU CLAMP 301-V2 Code : B02680	Crochets de fixation pour les applications lourdes pour tubes de diamètre 48 jusqu'à 51 mm.	11,90€ ^{TTC}	



C1	ALU CLAMP B01-V2 Code : B02681	Crochets de fixation pour les applications lourdes pour tubes de diamètre 48 jusqu'à 51 mm.	16,90€ ^{TTC}			
D1	ELG301 Code : H9967	Elingue acier 1 mm. L30 cm 1 attache rapide	5,50€ ^{TTC}			
E1	ELG602 Code : H9969	Elingue acier 2 mm. Longueur 60 cm, 1 attache rapide	5,90€ ^{TTC}			
F1	SAFETY CABLE Code : B02685	Safety cable, diamètre 2 mm, Longeur 60 cm.	2,49€ ^{TTC}			
G1	SAFETY CABLE D4-60CM Code : B02686	Elingue acier 4 mm, Longueur 60 cm.	6,29€ ^{TTC}			
H1	EL 90 Code : B02675	ASD Elingue de sécurité	5,90€ ^{TTC}			
I1	EYE-10F Code : H10436	Anneau de levage femelle M10 CMU230 kg	3,30€ ^{TTC}			
J1	GOUP Code : H6525	Goupille pour clavette à l'unité	0,40€ ^{TTC}			
K1	PAT-50 Code : H7838	Platine de fixation Pour tube de 50 mm	35€ ^{TTC}			
L1	MANCH Code : H6523	Manchon conique à l'unité	8,90€ ^{TTC}			
M1	SPT290 Code : H10027	Pièce de suspension pour structure 290 mm	95,20€ ^{TTC}			
N1	T 350 Code : B02615	T-pièce for ALU-truss 250/290/350 (mast 35mm)	69€ ^{TTC}			
O1	SST-35 Code : H3240	Support de structure 150 à 350 mm pour pied 35 mm	65€ ^{TTC}			
P1	SST-20 Code : H8262	Té de fixation pour structure PT20-150 sur pied de 28 mm	10€ ^{TTC}			
Q1	SST-22 Code : H10873	T de fixation pour Structure 220 sur pied de 35mm	24€ ^{TTC}			
R1	SUP-PIL Code : H10608	Support pour poteau avec chaîne de serrage	69€ ^{TTC}			



PLATEFORMES



RÉSISTANCE AU FEU

**Classe de résistance au feu : Bfl-S1
(correspond à la classe M1 française).
Il est conforme à la norme européenne
EN13501-1+A1:2010.**



Contreplaqué noir multiplis
12 mm avec antidérapant

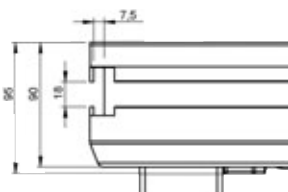

Structure interne de la plateforme en
contreplaqué multiplis et châssis aluminium (EN
AW6082T6)



NOUVELLES PLATEFORMES NOUVEAUX ANGLES UNIVERSELS



**PIEDS ROUNDS
48,3 mm**

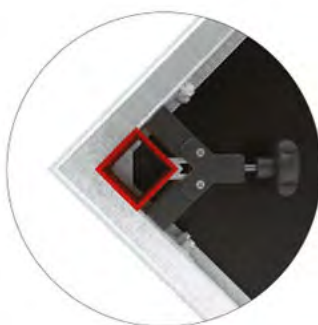

**PIEDS CARRÉS
50X50 mm**

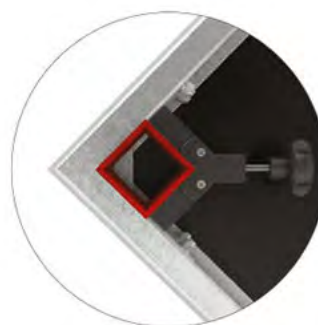

**PIEDS CARRÉS
60X60 mm**

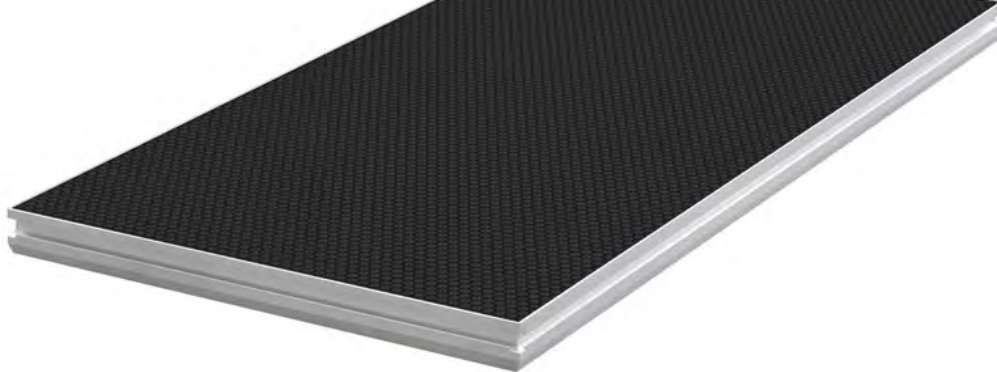

PLTS-1x1

Plateforme 1m x 1m antidérapant
750 kg/m² noir - Livré sans pieds

Code : H10370

299€^{TTC}



Matière :
- Cadre : Aluminium
- Plateau : Multiplis 12mm
Epaisseur : 90 mm
Charge répartie admissible : 750 Kg/m²
Poids : 16 Kg



PLTS-2x1

Plateforme 2m x 1m antidérapant
750 kg/m² noir - Livré sans pieds

Code : H10369

349€^{TTC}



Matière :
- Cadre : Aluminium
- Plateau : Multiplis 12mm
Epaisseur : 90 mm
Charge répartie admissible : 750 Kg/m²
Poids : 32 Kg



PLTS-1x0,5

Plateforme 1x0,5m antidérapant
750 kg/m² noir - Livré sans pieds

Code : H10602

189€^{TTC}



Matière :
- Cadre : Aluminium
- Plateau : Multiplis 12mm
Epaisseur : 90 mm
Charge répartie admissible : 750 Kg/m²
Poids : 8 Kg



PLTS-2x0,5

Plateforme 2x0,5m antidérapant
750 kg/m² noir - Livré sans pieds

Code : H10601

299€^{TTC}



Matière :
- Cadre : Aluminium
- Plateau : Multiplis 12mm
Dimension : 2 m x 0,5 m
Epaisseur : 90 mm
Charge répartie admissible : 750 Kg/m²
Poids : 16 Kg



PLTS-T1x1

Plateforme triangulaire 1x1m antidérapant
750 kg/m² noir - Livré sans pieds

Code : H10603

399€^{TTC}



Matière :
- Cadre : Aluminium
- Plateau : Multiplis 12mm
Dimension : 1 x 1 m
Epaisseur : 90 mm
Charge répartie admissible : 750 Kg/m²
Poids : 8 Kg



PLTS-c1

Pince d'assemblage de plateforme

Code : H10371

9€^{TTC}



Matière : Acier
Epaisseur : 4 mm
Poids : 0,42 Kg



PLT-j1

Insert de jonction

Code : H10372

9€^{TTC}



Compatible avec la série PLTL et PLTS
Matière : Acier
Epaisseur : 3 mm
Poids : 78 g



PLT-j2

Insert de mise à niveau

Code : H10373

3.50€^{TTC}



Compatible avec la série PLTL et PLTS
Matière : ABS
Poids : 11 g



PLATEFORMES



PLTS-ft4060

Pied carré télescopique - 0,4m à 0,6m - l'unité

Code : H10374

36€^{TTC}



Matière : Aluminium
Epaisseur : 2 mm
Section : 60 x 60 mm
Poids : 1,66 Kg



PLTS-ft60100

Pied carré télescopique - 0,6m à 1m - l'unité

Code : H10375

45€^{TTC}



Matière : Aluminium
Epaisseur : 2 mm
Section : 60 x 60 mm
Poids : 1,8 Kg



PLTS-ft80140

Pied carré télescopique - 0,8m à 1,4m - l'unité

Code : H10403

52€^{TTC}



Matière : Aluminium
Epaisseur : 2 mm
Section : 60 x 60 mm
Poids : 2,5 Kg



PLTS-f20

Pied carré de 20 cm de haut - l'unité

Code : H10376

8,50€^{TTC}



Matière : Aluminium
Epaisseur : 2 mm
Section : 60 x 60 mm
Poids : 0,42 Kg



PLTS-f40

Pied carré de 40 cm de haut - l'unité

Code : H10377

12,00€^{TTC}



Matière : Aluminium
Epaisseur : 2 mm
Section : 60 x 60 mm
Poids : 0,78 Kg



PLTS-f60

Pied carré de 60 cm de haut - l'unité

Code : H10378

16€^{TTC}



Matière : Aluminium
Epaisseur : 2 mm
Section : 60 x 60 mm
Poids : 1,15 Kg



PLTS-f80

Pied carré de 80 cm de haut - l'unité

Code : H10379

19€^{TTC}



Matière : Aluminium
Epaisseur : 2 mm
Section : 60 x 60 mm
Poids : 1,52 Kg



PLTS-f100

Pied carré de 1 m de haut - l'unité

Code : H10380

22€^{TTC}



Matière : Aluminium
Epaisseur : 2 mm
Section : 60 x 60 mm
Poids : 1,89 Kg

NEW



PLTS-FW24
Pied carré avec roulette - Hauteur 24,5 cm

Code : H10858 36€^{TTC}



Matière : Aluminium
Epaisseur : 3 mm
Section : 60 x 60 mm
Roulette diamètre: 100 mm
Poids: 1,41 Kg

NEW



PLTS-FW40
Pied carré avec roulette - Hauteur 40 cm

Code : H10859 42€^{TTC}



Matière : Aluminium
Epaisseur : 3 mm
Section : 60 x 60 mm
Roulette diamètre: 100 mm
Poids: 1,69 Kg

NEW



PLTS-FW60
Pied carré avec roulette - Hauteur 60 cm

Code : H10860 46€^{TTC}



Matière : Aluminium
Epaisseur : 3 mm
Section : 60 x 60 mm
Roulette diamètre: 100 mm
Poids: 2,06 Kg

NEW



PLTS-FW80
Pied carré avec roulette - Hauteur 80 cm

Code : H10861 52€^{TTC}



Matière : Aluminium
Epaisseur : 3 mm
Section : 60 x 60 mm
Roulette diamètre: 100 mm
Poids: 2,43 Kg

NEW



PLTS-FW100
Pied carré avec roulette - Hauteur 100cm

Code : H10862 55€^{TTC}



Matière : Aluminium
Epaisseur : 3 mm
Section : 60 x 60 mm
Roulette diamètre: 100 mm
Poids: 2,80 Kg



PLTS-fc2
Pince de liaison pour deux pieds carrés

Code : H10381 11€^{TTC}



Matière : Aluminium
Epaisseur : 5 mm
Pour section : 60 x 60 mm
Poids : 0,48 Kg



PLTS-fc4
Pince de liaison pour quatre pieds carrés

Code : H10382 25€^{TTC}



Matière : Aluminium / Acier
Epaisseur : 4,5 mm
Pour section : 60 x 60 mm
Poids : 0,48 Kg



PLATEFORMES



PLTS-g1x1

Garde-corps à barreaux lg 1 m sans fixation

Code : H10421

199€^{TTC}



Matière : Aluminium
Diamètre : 45,2 mm
Poids : 7,9 Kg
Longueur : 1 m
Hauteur : 1,2 m



PLTS-g2x1

Garde-corps à barreaux lg 2 m sans fixation

Code : H10422

289€^{TTC}



Matière : Aluminium
Diamètre : 45,2 mm
Poids : 12 Kg
Longueur : 2 m
Hauteur : 1,2 m



PLTS-gc1

Fixation de garde corps à barreaux droit

Code : H10454

119€^{TTC}



Fixation droite pour garde corps:
PLTS-g2x1
PLTS-g1x1



PLTS-gc2

Fixation de garde corps à barreaux pour angle

Code : H10455

129€^{TTC}



Fixation d'angle pour garde corps:
PLTS-g2x1
PLTS-g1x1

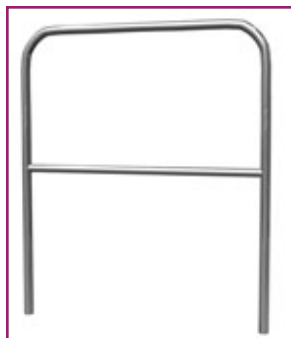

PLTS-h1x1

Garde corps pour plateforme longueur 1 m
Livré avec fixations

Code : H10392

149€^{TTC}



Matière : Aluminium
Epaisseur : 2 mm
Diamètre : 35 mm
Poids : 2,83 Kg
Longueur : 1 m
Hauteur : 1,2 m



PLTS-h2x1

Garde corps pour plateforme longueur 2 m
Livré avec fixations

Code : H10391

159€^{TTC}



Fixation pour garde corps:
PLTS-h1x1
PLTS-h2x1
Matière : Acier
Epaisseur : 4 mm
Poids : 0,45 Kg



PLTS-hc1

Fixation de garde corps pour plateforme
- l'unité

Code : H10393

32€^{TTC}



PLTS-hc2

Pince de jonction pour garde corps série
STAGE

Code : H10394

12€^{TTC}



Pince de jonction pour garde corps
PLTS-h1x1
PLTS-h2x1
Matière : Acier
Epaisseur : 5,5 mm
Poids : 1,14 Kg

EXEMPLES DE CONFIGURATIONS AVEC 4 PLATEFORMES PLTS-2x1

NOTE : À partir d'une hauteur de 1 mètre et pour garder toute stabilité de l'ensemble, il est conseillé d'installer les pinces de liaisons pour 2 pieds (PLTS-fc2) et 4 pieds (PLTS-fc4).

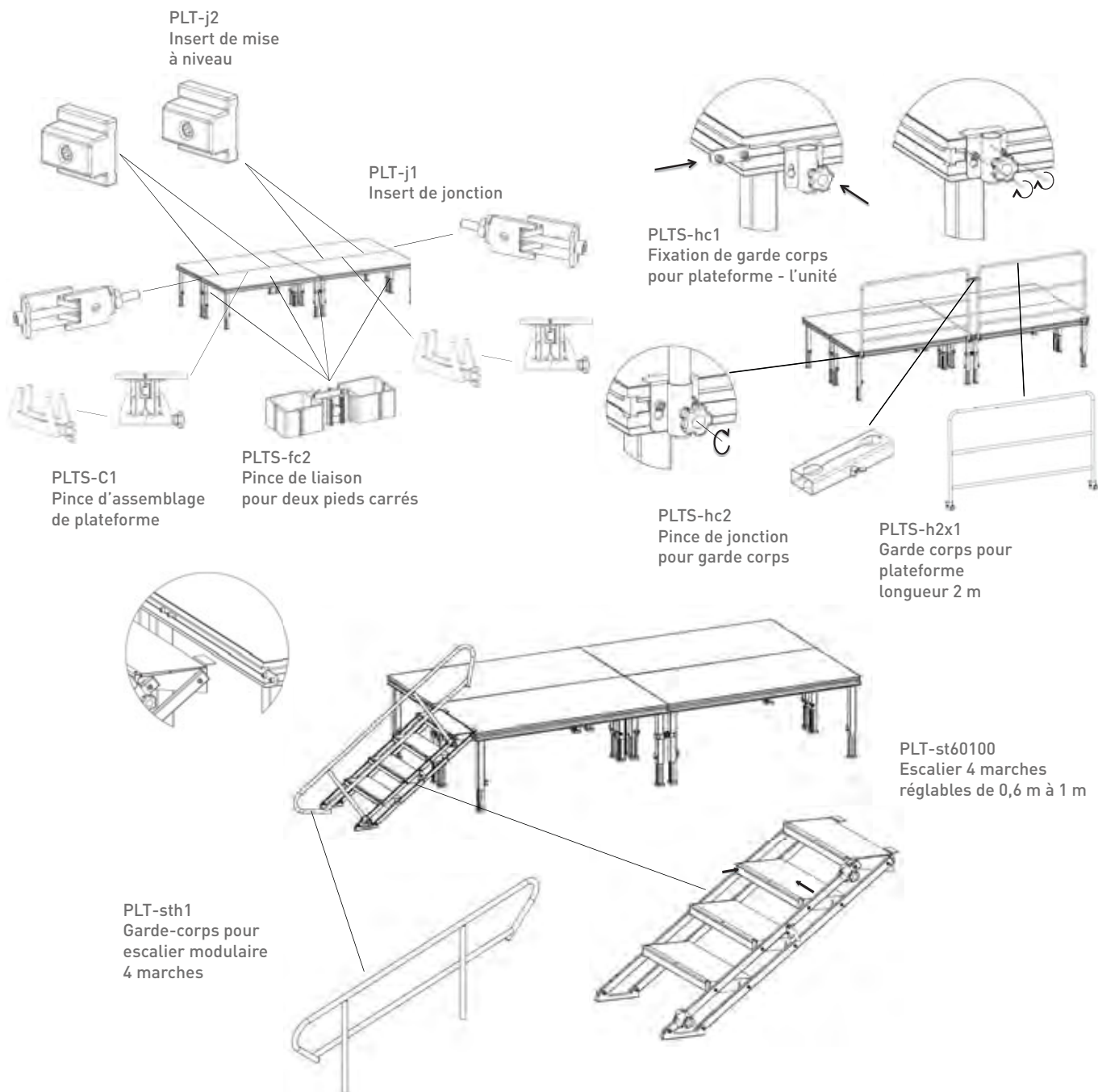

ATTENTION À LA CAPACITÉ DU SOL

Un sol meuble peut nuire à la sécurité de l'installation.
Veuillez répartir les charges uniformément sur toute la surface de la plateforme.

À PROPOS DES GARDE-CORPS & ESCALIERS

Un garde-corps doit être installé dès que la hauteur de chute est supérieure à 50 cm.
Un escalier inférieur ou égal à 120 cm de large doit comporter au moins une main courante.

ATTENTION CONFORMÉMENT À LA NORME NF E85-015

Une hauteur maximale de 150 cm est autorisée. Un garde-corps doit être installé si la hauteur à gravir est supérieure à 50 cm.
Ces dispositions ne sont pas exhaustives. Pour les autres prescriptions, se procurer la norme citée ci-dessus.



PLATEFORMES



BT-STAGE RS-PLF-2X1M

Plateforme 2x1m antidérapant
750 kg/m²- noir - Livré sans pieds

Code : B03704 349€^{TTC}



Matière :
- Cadre : Aluminium
- Plateau : Multiplis 12mm
Epaisseur : 90 mm
Charge répartie admissible : 750 Kg/m²
Poids : 32 Kg



BT-STAGE RS PLF-2X0.5M

Plateforme 2x0,5m antidérapant
750 kg/m²- noir - Livré sans pieds

Code : B03705 299€^{TTC}



Matière :
- Cadre : Aluminium
- Plateau : Multiplis 12mm
Epaisseur : 90 mm
Charge répartie admissible : 750 Kg/m²
Poids : 16 Kg



BT-STAGE RS PLF-1X0.5M

Praticable de 1m x 0.5m pour une utilisation
intérieure et extérieure non permanente

Code : B03707 209€^{TTC}



Matière :
- Cadre : Aluminium
- Plateau : Multiplis 12mm
Epaisseur : 90 mm
Charge répartie admissible : 750 Kg/m²
Poids : 11,8 Kg



BT-STAGE RS PLF-1X1M

Plateforme 1x1m antidérapant
750 kg/m²- noir - Livré sans pieds

Code : B03706 299€^{TTC}



Matière :
- Cadre : Aluminium
- Plateau : Multiplis 12mm
Epaisseur : 90 mm
Charge répartie admissible : 750 Kg/m²
Poids : 18,3 Kg



BT-STAGE-PLF- CLAMP-BIG

Pince d'assemblage de plateforme

Code : B03721 9€^{TTC}



Matière : Acier
Epaisseur : 4 mm
Poids : 0,42 Kg



BT-STAGE-PLFCLAMP- SMALL (2pcs)

Code : B03720 16€^{TTC}



Matière : Acier
Epaisseur : 3 mm
Poids : 78 g l'unité



BT-STAGE-PLFLE- VEL (6pcs)

Code : B03724 20€^{TTC}



insert de mise à niveau
Matière : ABS
Poids : 11 g l'unité



BT-STAGE-LEGADJ-45/60CM

Pied rond télescopique - 0,45m à 0,60m

Code : B03712 45€^{TTC}



Matière : Aluminium
Epaisseur : 3 mm
diamètre: 48 mm
Poids: 1,78 Kg



BT-STAGE-LEGADJ-60/90 CM

Pied rond télescopique - 0,60m à 0,90m

Code : B03713 55€^{TTC}



Matière : Aluminium
Epaisseur : 3 mm
diamètre: 48 mm
Poids: 2,37 Kg



BT-STAGE-LEGFIX-20CM

Pied rond, hauteur fixe = 20cm, +/-5cm adj.

Code : B03716 16€^{TTC}



Matière : Aluminium
Pied ajustable: jusqu'à 5 cm
Epaisseur : 3 mm
diamètre: 48 mm
Poids: 0,30 Kg



BT-STAGE-LEGFIX-40CM

Pied rond, hauteur fixe = 40cm, +/-5cm adj.

Code : B03710 21€^{TTC}



Matière : Aluminium
Pied ajustable: jusqu'à 5 cm
Epaisseur : 3 mm
diamètre: 48 mm
Poids: 0,49 Kg



BT-STAGE-LEGFIX-60CM

Pied rond, hauteur fixe = 60cm, +/-5cm adj.

Code : B03711 24€^{TTC}



Matière : Aluminium
Pied ajustable: jusqu'à 5 cm
Epaisseur : 3 mm
diamètre: 48 mm
Poids: 0,72 Kg



BT-STAGE-LEGFIX-80CM

Pied rond, hauteur fixe = 80cm, +/-5cm adj.

Code : B03714 27€^{TTC}



Matière : Aluminium
Pied ajustable: jusqu'à 5 cm
Epaisseur : 3 mm
diamètre: 48 mm
Poids: 0,82 Kg



BT-STAGE-LEGFIX-100CM

Pied rond, hauteur fixe = 100cm, +/-5cm adj.

Code : B03715 32€^{TTC}



Matière : Aluminium
Pied ajustable: jusqu'à 5 cm
Epaisseur : 3 mm
diamètre: 48 mm
Poids: 1,18 Kg



BT-STAGE-LEG-CLAMP-4

Pince de liaison pour quatre pieds ronds

Code : B03723 25€^{TTC}



Matière : Acier
Epaisseur : 5 mm
Poids : 1,6 Kg



BT-STAGE-LEG-CLAMP-2

Pince de liaison pour deux pieds ronds

Code : B03722 11€^{TTC}



Matière : Acier
Epaisseur : 5 mm
Poids : 0,9 Kg



PLATEFORMES



PLTL-1x1

Plateforme mobile 1m x 1m - 500 kg/m² - noir Livré sans pieds

Code : H10395

189€^{TTC}



Matière : Aluminium / multiplis 12mm
Dimension 1 x 1 m
Epaisseur : 55 mm
Charge répartie admissible : 500 Kg/m²
Finition : Noir
Poids : 12,10 Kg



PLT-j1

Insert de jonction

Code : H10372

9€^{TTC}



Compatible avec la série PLTL et PLTS
Matière : Acier
Epaisseur : 3 mm
Poids : 78 g



PLT-j2

Insert de mise à niveau

Code : H10373

3.50€^{TTC}



Compatible avec la série PLTL et PLTS
Matière : ABS
Poids : 11 g



PLTL-Clip

Code : H10604

4€^{TTC}



Clip pour support de plateforme série PLTL (à associer avec PLTL-CON)



PLTL-Con

Code : H10605

1€^{TTC}



Connecteur de jonction pour support de plateforme série PLTL (à associer avec PLTL-CLIP)

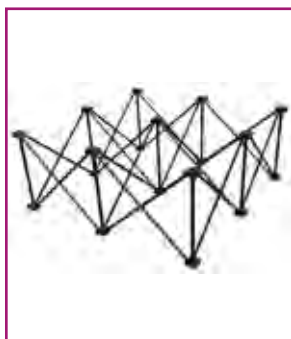

PLTL-f20

Support pour plateforme mobile 1 x 1m - hauteur 20cm

Code : H10396

89€^{TTC}



Matière : Aluminium + ABS
Finition : Noir
Hauteur de fonctionnement : 20 cm
Hauteur plié : 46,4 cm
Poids : 2,6 Kg

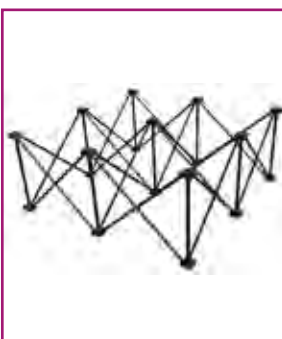

PLTL-f40

Support pour plateforme mobile 1 x 1m - hauteur 40cm

Code : H10397

99€^{TTC}



Matière : Aluminium + ABS
Finition : Noir
Hauteur de fonctionnement : 40 cm
Hauteur plié : 57,4 cm
Poids : 3.5 Kg

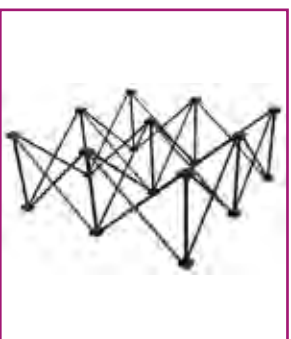

PLTL-f60

Support pour plateforme mobile 1x1m - hauteur 60cm

Code : H10398

109€^{TTC}



Matière : Aluminium + ABS
Finition : Noir
Hauteur de fonctionnement : 60 cm
Hauteur plié : 72,6 cm
Poids : 4.5 Kg



BT-EASYSTAGE-1x1M

Plateforme mobile 1m x 1m - 500 kg/m² - noir
Livré sans pieds

Code : B03760

189€^{TTC}



Matière : Aluminium / multiplis 12mm
Dimension 1 x 1 m
Epaisseur : 55 mm
Charge répartie admissible : 500 Kg/m²
Finition : Noir
Poids : 12,10 Kg

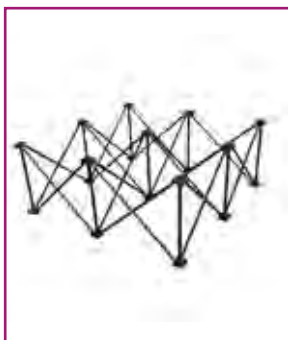

BT-EASYSTAGE-RISER-20CM

Support pour plateforme BT-EASYSTAGE
1x1m - hauteur 20cm

Code : B03761

89€^{TTC}



Matière : Aluminium + ABS
Finition : Noir
Hauteur de fonctionnement : 20 cm
Hauteur plié : 46,4 cm
Poids : 2,6 Kg

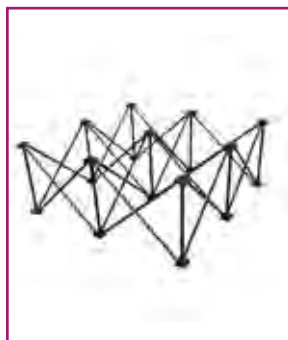

BT-EASYSTAGE-RISER-60CM

Support pour plateforme BT-EASYSTAGE 1x1m
Hauteur 60cm

Code : B03763

109€^{TTC}



Matière : Aluminium + ABS
Finition : Noir
Hauteur de fonctionnement : 60 cm
Hauteur plié : 72,6 cm
Poids : 4,5 Kg



BT-STAGE-PLFCLAMP-SMALL (2pcs)

Code : B03720

16€^{TTC}



Matière : Acier
Epaisseur : 3 mm
Poids : 78 g l'unité



BT-STAGE-PLFLE-VEL (6pcs)

Code : B03724

20€^{TTC}



insert de mise à niveau
Matière : ABS
Poids : 11 g l'unité

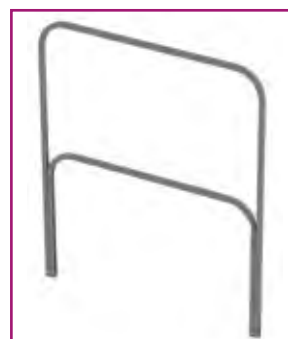

PLTL-h1x1

Garde corps pour plateforme - longueur
1 m

Code : H10399

79€^{TTC}



Matière : Acier
Finition : Noir
Section : 25 x 25 mm
Poids : 4,46 Kg



PLTL-hc1

Fixation pour de garde corps pour plate-
forme mobile - l'unité

Code : H10400

21€^{TTC}



Matière : Acier
Finition : Gris
Poids : 0,45 Kg



PLATEFORMES

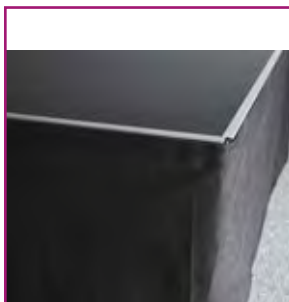

PLTL-JU20x100

Jupe de finition pour plateforme PLTL
H20cm L105cm

Code : H10469

16€^{TTC}

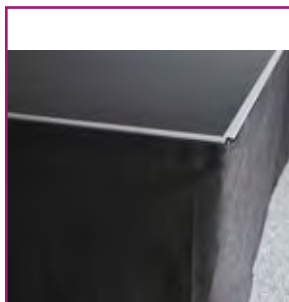

PLTL-JU40x100

Jupe de finition pour plateforme PLTL
H40cm L105cm

Code : H10470

18€^{TTC}

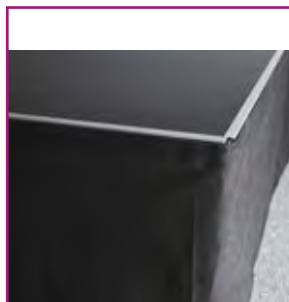

PLTL-JU60x100

Jupe de finition pour plateforme PLTL
H60cm L105cm

Code : H10471

19€^{TTC}

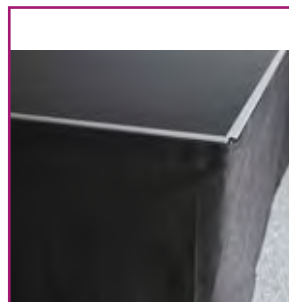

PLTL-JU80x100

Jupe de finition pour plateforme PLTL
H80cm L105cm

Code : H10472

24€^{TTC}



PLTL-JU100x100

Jupe de finition pour plateforme PLTL
H100cm L105cm

Code : H10473

29€^{TTC}



PLTL-JU20x200

Jupe de finition pour plateforme PLTL
H20cm L205cm

Code : H10474

29€^{TTC}

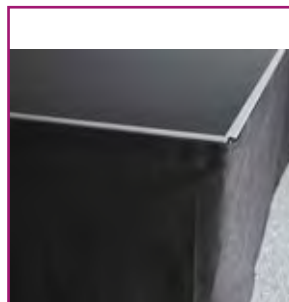

PLTL-JU40x200

Jupe de finition pour plateforme PLTL
H40cm L205cm

Code : H10475

35€^{TTC}

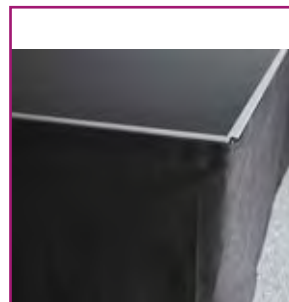

PLTL-JU60x200

Jupe de finition pour plateforme PLTL
H60cm L205cm

Code : H10476

39€^{TTC}



PLTL-JU80x200

Jupe de finition pour plateforme PLTL
H80cm L205cm

Code : H10477

47€^{TTC}



PLTL-JU100x200

Jupe de finition pour plateforme PLTL
H100cm L205cm

Code : H10478

59€^{TTC}



PLTL-JUSUP

Profilé de fixation pour jupes PLTL-JU
L105cm

Code : H10479

15€^{TTC}





BT-STAGE-PLFRAIL-1M
Garde corps pour plateforme longueur 1 m
Livré avec fixations

Code : B03742 139€^{TTC}



Matière : Aluminium
Epaisseur : 2 mm
Diamètre : 35 mm
Poids : 2,83 Kg
Longueur : 1 m
Hauteur : 1,2 m



BT-STAGE-PLFRAIL-2M
Garde corps pour plateforme longueur 2 m
Livré avec fixations

Code : B03743 159€^{TTC}



Matière : Aluminium
Epaisseur : 2 mm
Diamètre : 35 mm
Poids : 3,49 Kg
Longueur : 2 m
Hauteur : 1,2 m



BT-EASY STAGE-TRANSPORT 1
Plateau de transport BT-EASYSTAGE-1x1M.

Code : B03764 249€^{TTC}



Plateau de transport pour 15 plateformes BT-EASYSTAGE-1x1M
4 roulettes
2 sangles en nylon
Poids: 25kg



FLY6PLTL1
Flight-case pour 6 PLTL-1x1 avec pieds

Code : H10430 649€^{TTC}



Flight-case sur roulettes pour le transport de 6 plateformes PLTL-1x1, les 6 pieds et les accessoires



BT-STAGE-TROLLEY
Chariot de transport pour plateforme

Code : B03750 489€^{TTC}



Chariot de transport jusqu'à 20 plateformes de 2m x1m
Longueur total: 230cm
Hauteur total: 96cm
Poids: 46 Kg



PLT-TROLL
Chariot de transport pour plateformes

Code : H10424 489€^{TTC}



Chariot de transport pour plateformes 2x1



PLT-BOARD
Plateaux de transport pour plateforme

Code : H10423 259€^{TTC}



2 plateaux de transport
4 roulettes freinées par plateau
livré sans sangle



PLATEFORMES



PLT-st4060

Escalier réglable de 0,4 m à 0,6 m - 2 marches

Code : H10383

459€^{TTC}



Montants : Acier
Finition : Noir
Marche : Multipli 12mm
Poids : 16,2 Kg



PLT-st60100

Escalier réglable de 0,6 m à 1 m 4 marches

Code : H10384

549€^{TTC}



Montants : Acier
Marche : Multipli 12mm
Finition : Noir
Poids : 30 Kg



PLT-st80140

Escalier réglable de 0,8m à 1,4m 5 marches

Code : H10404

599€^{TTC}



Montants : Acier
Marche : Multipli 12mm
Finition : Noir
Poids : 37,46 Kg



PLT-sth1

Garde corps pour escalier réglable

Code : H10385

139€^{TTC}



Matière : Aluminium
Épaisseur : 2 mm
Diamètre : 35 mm
Poids : 3,79 Kg
Longueur : 2,3 m
Hauteur : 0,76 m



BT-STAGE-STAIRS-20+40CM

Modulaire 2 marches - hauteur 20 & 40 cm

Code : B03740

249€^{TTC}



Montants : Acier
Marches : Multipli 12mm
Finition : Noir
Poids : 20,61 Kg



BT-STAGE-STAIRS-60CM

Escalier modulaire 1 marche - hauteur 60 cm

Code : B03741

159€^{TTC}



Montants : Acier
Marche : Multipli 12mm
Finition : Noir
Poids : 12,15 Kg



BT-STAGE-STAIRS-80CM

Escalier modulaire 1 marche - hauteur 80 cm

Code : B03744

169€^{TTC}



Montants : Acier
Marche : Multipli 12mm
Finition : Noir
Poids : 13,46 Kg



BT-STAGE-STAIRS-RAIL3

Garde corps pour escalier

Code : B03745

169€^{TTC}



Matière : Aluminium
Épaisseur : 2 mm
Diamètre : 35 mm
Poids : 3,4 Kg
Longueur : 228,5 cm
Support inclus



PLT-stm20

Escalier modulaire 1 marche - hauteur 20 cm

Code : H10386

179€^{TTC}



Montants : Acier
Marche : Multipli 12mm
Finition : Noir
Poids : 9,61 Kg



PLT-stm40

Escalier modulaire 2 marches - hauteurs 20 et 40 cm

Code : H10387

249€^{TTC}



Montants : Acier
Marches : Multipli 12mm
Finition : Noir
Poids : 20,61 Kg



PLT-stm60

Escalier modulaire 1 marche - hauteur 60 cm

Code : H10388

159€^{TTC}



Montants : Acier
Marche : Multipli 12mm
Finition : Noir
Poids : 12,15 Kg



PLT-stm80

Escalier modulaire 1 marche - hauteur 80 cm

Code : H10389

169€^{TTC}



Montants : Acier
Marche : Multipli 12mm
Finition : Noir
Poids : 13,46 Kg



PLT-sth2

Garde corps pour escalier modulaire - longueur 140cm

Code : H10390

169€^{TTC}



Matière : Aluminium
Epaisseur : 2 mm
Diamètre : 35 mm
Poids : 3,4 Kg



 **Hilec**
LIGHT & SOUND ACCESSORIES

Premium Series

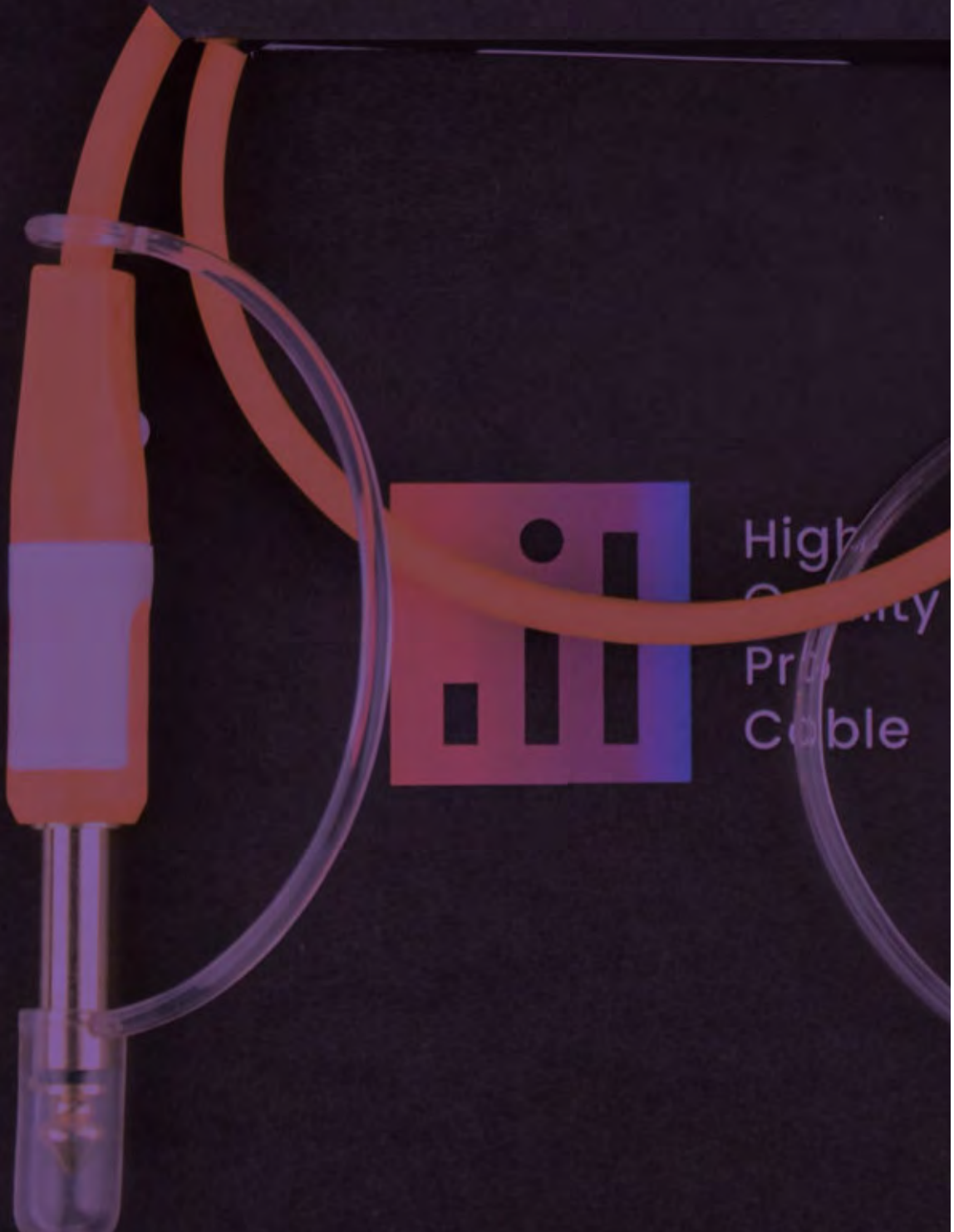

ACCESSOIRES

PIEDS ET PORTIQUES LUMIÈRE
PIEDS ENCEINTES ET MICROS
ACCESSOIRES MICROS
SUPPORTS
ACCROCHES D'ENCEINTES
HOUSSES DE PROTECTION
PILES
GAFFAS
COLORATION
FLEXIBLES D'ÉCLAIRAGE
CORDONS SON LIGNE
CORDONS SON MICROS
CORDONS SON ENCEINTES
CORDONS SON HYBRIDES
CORDONS LUMIÈRE DMX
CORDONS LUMIÈRE HYBRIDES
CORDONS ALIMENTATION
CORDONS USB
CORDONS VIDÉO
CÂBLE SON
CÂBLE LUMIÈRE
CÂBLE ELECTRIQUE
CONNECTEURS NEUTRIK
CONNECTEURS

ADAPTATEURS
CONNECTEURS ELECTRIQUES
ACCESSOIRES DE
CONSTRUCTION
HAUT-PARLEURS ET FILTRES
LAMPES

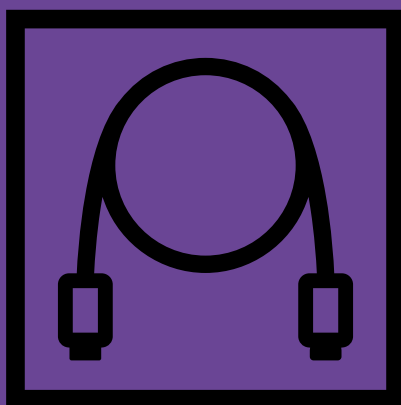

PIEDS ET PORTIQUES LUMIÈRE



POT-330

Portique lumière avec structure en acier
Longueur : 3,00 m Hauteur : 3,20 m

Code : H8259



Poids net : 21,6 Kg
Hauteur du portique : 1,49 à 3,18 m
Largeur du portique lumière : 3 m (2 poutres de 1,5 m)
Nombre de perçage : 10
Charge supportée : 80 Kg répartis
Encombrement de chaque pied au sol : 1,2 m
Diamètre des tube des pieds : 28 mm
Matières :
- Acier
- ABS pour les molettes
Finition : peinture epoxy noire matte

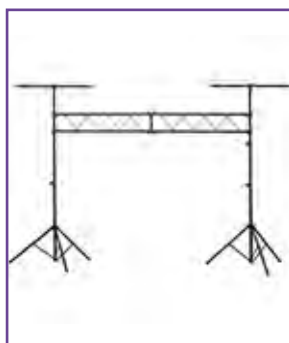

LB-30

Light bridge: 2stand+truss,
H3,25m - B4,2m -100kg

Code : B00755



Pont économique multifonctionnel en aluminium Composé de 2 stands avec T-bar et 2 éléments de pont Les 2 stands avec T-bar peuvent être utilisés séparément! Parfait pour le DJ mobile: peut être rangé dans nimporte quel type de voiture! Charge répartie jusqu'à 100kg! Distance entre les stands = 3m Largeur totale avec les T-bars installés = 4,2m Hauteur maximale = 3,25m



PID-100

Pied robuste double traverse, tout métal-
Hauteur 3 m ø28

Code : H8252



Poids net : 5,3 Kg
Hauteur : de 1,48 à 3,13 m
Hauteur plié : 1,23 m
Diamètre du trépied : 1,4 m
Charge supportée : 30 Kg
Diamètre du tube final : 28 mm
Trépied à doubles traverses
Matières :
- Acier pour les tubes, la cloche du trépied et la traverse
- Caoutchouc pour les bouts de tubes
- ABS pour les molettes
Finition : peinture epoxy noire matte



PID-240

Pied + barre tout métalHauteur 2,40 m ø28

Code : H8253



Poids net : 6,7 Kg
Hauteur : de 1,49 à 2,40 m
Hauteur plié : 1,23 m
Diamètre du trépied : 1,2 m
Charge supportée : 30 Kg
Diamètre du tube final : 28 mm
Longueur de la barre horizontale : 1 m
Trépied à simples traverses
Matières :
- Acier pour les tubes, la cloche du trépied et la traverse
- Caoutchouc pour les bouts de tubes
- ABS pour les molettes
Finition : peinture epoxy noire matte



LST-32

Light stand + T-bar, extensible - H3,18m/
B1,5m/30kg

Code : B00756



Support d'éclairage rabattable très stable avec barre en T de 100cm Conception robuste avec 3 sections télescopiques en acier. Parfait pour le montage de toutes sortes de projecteurs et de petits effets lumineux
Charge maximale: 30kg
Poids net : 6,53 Kg
Hauteur max. : 3,18 m



PID-380

Pied de 3m avec barre et charge maximale de 80 kg

Code : H10489



Poids net : 11.2 Kg
Hauteur : de 1,87 à 3 m
Hauteur plié : 1,59 m
Diamètre du trépied : 1,3 m
Charge supportée : 80 Kg
Diamètre du tube final : 35 mm
Longueur de la barre horizontale : 1,5 m
Diamètre de la barre horizontale : 35 mm
Trépied à doubles traverses
Matières :
- Acier pour les tubes, la cloche du trépied et la traverse
- Caoutchouc pour les bouts de tubes
- ABS pour les molettes
Finition : peinture epoxy noire matte



LS-64

Pied d'éclairage - 3,10m / 80kg

Code : B00732



FLOOR4

Support projecteur à poser au sol

Code : H9666



PROJECTOR STAND FLOOR

Support projecteur à poser au sol M10 incl.

Code : B04947



Support professionnel multifonctionnel
Utilisable comme support d'enceinte ou support lumière
Peut être utilisé comme support lumière avec la barre TB-66, disponible en option.
Charge maxi: 80kg



PID1-BAG
Code : H10012

Optimisé pour les pieds PID-100 et PID-240
Diamètre maximal : 16 cm
Hauteur maximale : 125 cm



PID2-BAG
Code : H10013

Optimisé pour les pieds PID-100 et PID-240
Diamètre maximal : 20 cm
Hauteur maximale : 125 cm



BRE-120
Code : H8256

Diamètre interne de l'embase : 28 mm
Longueur de la barre : 1,20 m
Section de la barre : 30 x 30 mm
Nombre de perçage : 4
Matières : Acier et ABS pour la molette
Finition : peinture epoxy noire matte
Poids net : 1,6 Kg



BRE-50
Code : H8845

Longueur : 1,5 m / Section ronde : 50 mm
Embase pour pieds 35 mm
Poids : 3,6 kg



TB-66
Code : B00733

Support-T (T-Bar) pour LS-64
Montage jusqu'à 12 projecteurs
Muni de visserie de fixation
Longueur = 150cm
Prévu pour montage sur haut de mât standard 35mm



TB-64
Code : B00743

T-Bar en Acier (30x30mm)
Montage jusqu'à 8 projecteurs
Muni de visserie de fixation
Longueur = 120cm
Prévu pour montage sur haut de mât standard 35mm



T 150
Code : B02616

Support pour les petites structures de 150mm
Convient pour tous nos pieds qui ont un haut de mât ø35mm



DJ-TRUSS 200
Code : B00739

Structure en acier très solide et compacte, section 150
Longueur = 2m



DJ-TRUSS 150
Code : B00740

Structure en acier très solide et compacte, section 150
Longueur = 1,5m



SST-20
Code : H8262

Pour structure PT20-150 uniquement
Longueur de la barre : 21 cm
Section de la barre : 30 x 20 mm
Diamètre interne de l'embase : 28 mm
Vis M8 pour fixation de la poutre
Finition : peinture epoxy noire matte
Poids : 0,40 Kg



SST-22
Code : H10873

T de fixation pour Structure 220 sur pied de 35mm



PIEDS ENCEINTES



SS-AIR

Support de haut-parleur, extensible
frein pneumatique - 1,80m / 60kg

Code : B00734



Support d'enceinte professionnel en aluminium, équipé d'un système a coussin d'air spécial!
Pour éviter tout accident, l'enceinte descend lentement au lieu de « tomber » sur sa base
Construction très stable pourvue d'une base métallique
Faible hauteur minimale: facilite le placement de l'enceinte sur le pied!
Charge maxi: 60kg



CAB-200

Pied d'enceinte tout métal Hauteur 2 m

Code : H8245



Poids net : 4,5 Kg
Hauteur : de 1,41 à 2,10 m
Hauteur plié : 1,08 m
Diamètre du trépied : 1,2 m
Charge supportée : 40Kg
Diamètre du tube final : 35 mm
Trépied à simples traverses
Matières :
Acier pour les tubes et la cloche du trépied
Caoutchouc pour les bouts de tubes
ABS pour les molettes
Finition : peinture epoxy noire matte



SS-59

Speaker stand, extensible - 2,05m / 40kg

Code : B00737



Support d'enceinte professionnel
Construction très stable pourvue d'une base métallique
Faible hauteur minimale: facilite le placement de l'enceinte sur le pied!
Charge maxi: 40kg



TUB-LINK

Barre télescopique de 83 à 123cm avec
goupille

Code : H9105



Barre télescopique
Diamètre partie supérieure : 35mm
Diamètre partie inférieure : 35mm
Hauteur: 83 cm à 123 cm
Capacité de charge: 30kg



SPEAKER POLE (M20 thread)

Barre télescopique

Code : B00659



Barre télescopique
Diamètre partie supérieure : 35mm
Filetage du fond : 20mm
Hauteur: 76 cm à 1,16 m
Capacité de charge: 30kg



VP-130

Barre télescopique

Code : B00655



Ce pied spécial vous offre la possibilité de placer une enceinte de 0,7m à 1,3m



TWIN SPEAKER BRACKET Mk2

Adaptateur pour 2 enceintes sur un pied

Code : B00763



Adaptateur pour l'installation de 2 enceintes sur un seul stand.
La distance entre les enceintes peut être réglée entre 32 et 51cm.
Solide construction en acier.
Pour des enceintes jusqu'à 2x 20kg
Diamètre de l'adaptateur: D=35mm



FORK

Double embase 35mm séparée de 42 cm
Pour enceinte jusqu'à 40 Kg

Code : H7916



Adaptateur pour l'installation de 2 enceintes sur un seul stand.
Distance entre les enceintes : 42cm.
Solide construction en acier.
Pour enceinte jusqu'à 40 Kg
Diamètre de l'adaptateur: D=35mm



CAB1-BAG

Sac pour 1 pied d'enceinte

Code : H10010



Optimisé pour les pieds Audiophony CAB-100 et CAB-200
Sangle réglable
Diamètre maximal : 16 cm
Hauteur maximale : 110 cm



CAB2-BAG

Sac pour 2 pieds d'enceinte

Code : H10011



Optimisé pour les pieds Audiophony CAB-100 et CAB-200
Cloison de séparation
Sangle réglable
Diamètre maximal : 20 cm
Hauteur maximale : 110 cm



BAG-STAND

Sac en nylon pour pieds destinés aux jeux de lumières ou à des éléments de sono

Code : B00741



Sac en nylon stylé et résistant pour pieds destinés aux jeux de lumières ou à des éléments de sono
Parfaits pour les statifs SS-59, SS-AIR, LST-32



PIEDS MICROS



MIC-200T

Pied micro à perche télescopique à embase lourde - hauteur réglable

Code : H8236



Pied micro à perche télescopique à embase lourde
 Poids net : 5,3 Kg
 Hauteur : de 92 cm à 1,52 m
 Diamètre de l'embase : 25,5 cm
 Filetage en bout de perche : 3/8"
 Longueur de la perche : de 55 à 90 cm
 Matières :
 Aluminium pour la rotule de perche
 Acier pour les tubes et l'embase
 Caoutchouc pour les bouts de tubes
 ABS pour les molettes et le bout de perche
 Finition : peinture epoxy noire matte



MIC-100

Trépied micro perche tout métal à hauteur réglable

Code : H8235



Poids net : 2,9 Kg
 Hauteur : de 1,05 à 1,60 m
 Diamètre du trépied : 72 cm
 Filetage en bout de perche : 3/8"
 Longueur de la perche : 74 cm
 Matières :
 - Aluminium pour la cloche du trépied et la rotule de perche
 - Acier pour les tubes
 - Caoutchouc pour les bouts de tubes
 - ABS pour les molettes et le bout de perche
 Finition : peinture epoxy noire matte



MS-26PRO

Trépied micro perche tout métal à hauteur réglable

Code : B00765



Support de microphone professionnel avec perche réglable
 Base en magnésium robuste et résistante
 Très bonne stabilité
 Longueur perche : 64cm
 Filetage en bout de perche : 3/8"



MIS10

Pied de microphone + housse

Code : H10068



PIED
 Poids net : 1,8 Kg
 Hauteur : de 95 cm à 1,48 m
 Diamètre du trépied : 70 cm
 Filetage en bout de perche : 3/8"
 Longueur de la perche : 77 cm
 Matières :
 - ABS pour la cloche du trépied et la rotule de perche
 - Acier pour les tubes
 - Caoutchouc pour les bouts de tubes
 - ABS pour les molettes et le bout de perche
 Finition : peinture epoxy noire matte
 HOUSSE
 Fermeture par lacet coulissant
 Matière : Tissu polyester
 Optimisé pour les pieds micro Audiophony MIC-100T et MIS10
 Diamètre maximal : 10 cm
 Hauteur maximale : 110 cm



MS-27

Pied de microphone universel droit

Code : B00766



Pied de microphone universel droit
 Socle en fonte épaisse, recouvert d'une belle couche de plastique.
 Diamètre de la base : 25cm
 Filetage en bout de perche : 3/8"



MS-25

Trépied micro perche tout métal à hauteur réglable

Code : B00764



Pied de microphone avec perche orientable réglable
 Base nylon solide
 Très bonne stabilité
 Longueur perche : 64cm
 Filetage en bout de perche : 3/8"



MIC5-BAG

Sac pour 5 pieds de micro

Code : H10009



Optimisé pour le pied Audiophony MIC-100
 5 alvéoles séparées
 Sangle latérale
 Diamètre max. de chaque alvéole : 10 cm
 Hauteur de chaque alvéole : 100 cm
 Rabat de 28 cm



MIC1-BAG

Sac pour 1 pied de micro

Code : H10008



Optimisé pour le pied Audiophony MIC-100
 Poignée latérale
 Diamètre maximal : 10 cm
 Hauteur maximale : 104 cm



BAG-MIC

Sac en nylon pour pied de micro

Code : B00742



Sac en nylon stylé et résistant pour pied de micro
Parfaits pour les pieds MS-25 et MS-26PRO



TMIC100

Bras articulé pour micro avec cordon XLR et fixation de table

Code : H10458



TMIC-20

Pied micro pour table à embase lourde - hauteur 30 cm

Code : H8232



Poids net : 3,3 Kg
Hauteur : 30 cm
Diamètre de l'embase : 22 cm
Filetage en bout de perche : 3/8"
Longueur de la perche : 74 cm
Matières :
Acier
Caoutchouc sur l'embase
ABS pour la molette et le bout de perche
Finition : peinture epoxy noire matte



JB50

Support de table embase lourde pour micro filetage : 3/8

Code : B00702



Support de table pour microphone
Embase lourde
Conception robuste
Bras de microphone télescopique:
Min. longueur: 320mm
Max. longueur: 565mm



TMIC-10

Pied micro pour table - hauteur 18 cm

Code : H8231



Poids net : 0,24 Kg
Hauteur : 18 cm
Diamètre du trépied : 26 cm
Filetage en bout de perche : 3/8"
Matières :
Acier
Caoutchouc pour les bouts de tubes
Finition : peinture epoxy noire matte



JB52

Pied de table pour micro, filetage : 3/8"

Code : B00700



Pied de table pour micro.
Design innovant, entièrement repliable.
filetage : 3/8"
Hauteur: 170mm



JB55

Base de table droite pour microphone

Code : B00704



Base de table droite (24 cm à 40 cm)



JB85

Flexible micro 50cm

Code : B00709



Flexible dirigeable, longueur 50cm



JB88

Base pour col de cygne flexible (JB85)

Code : B00710



ACCESSOIRES MICROS



JB70

Pince universelle pour micro à fixation rapide

Code : B00707



Pince universelle pour micro à fixation rapide



JB71

Pince universelle pour micro

Code : B00412



Pince universelle pour micro
Matière souple: ne griffe pas



A415

Pince microphone à ressort

Code : H0180



Matière : ABS
Diamètre maximal d'ouverture : 40mm



A602

Pince microphone à insert

Code : H1078



Matière : Caoutchouc
Livrée avec insert 3/8 vers 5/8



PM38

Pince microphone caoutchouc 3/8

Code : H9929



Matière : Caoutchouc
Insert 3/8 en laiton



AD38

Adaptateur pince micro 3/8 vers 5/8

Code : H9930



JB75

Réduction métallique 5/8"-3/8" (10 pièces)

Code : B00711



WINDSCREEN BLACK

Ensemble de 5 mousses noirs.

Code : B00415



WINDSCREEN COLOURED

Ensemble de 5 mousses en couleurs différentes.

Code : B00416



WS-3

Bonnets micro noire

Code : H3686



SUPPORTS



KB4

Support en croix double pour régie série Magnésium

Code : H9663

Hilec
LIGHT & SOUND ACCESSORIES

Poids net : 4,5 Kg
Hauteur : de 58 à 98 cm
Largeur : de 80 à 82 cm
Longueur des tubes supérieurs : 40 cm
Charge supportée : 50 Kg max.
Gâchette de verouillage
Matières :
- Acier pour les tubes et les barres
- Caoutchouc pour les bouts de tubes
Finition : peinture epoxy anthracite



KB-UNO

Support de régie et clavier simple

Code : H8226

Hilec
LIGHT & SOUND ACCESSORIES

Poids net : 2,2 Kg
Hauteur : de 60 cm à 93 cm
Ecartement des traverses horizontales : de 32 cm à 80 cm
Longueur des traverse : 30 cm
Matières :
- Acier pour le stand
- Caoutchouc pour les bouts de tubes
Charge maximale : 25 Kg
Finition : peinture epoxy noire matte



KB-ROLL

Support de régie ou de clavier avec trolley intégré

Code : H8224

Hilec
LIGHT & SOUND ACCESSORIES

Poids net : 6,1 Kg
Hauteur : de 60 cm à 120 cm
Ecartement des traverses horizontales : de 32 cm à 87 cm
Longueur des traverse : 40 cm
Matières :
- Acier pour le stand
- ABS pour les supports escamotables
- Caoutchouc pour les bouts de tubes
- Nylon pour la sangle
Charge maximale : 50 Kg
Finition : peinture epoxy noire matte



KB-BAG

Sac pour 1 pied de régie / clavier En X

Code : H10007

Hilec
LIGHT & SOUND ACCESSORIES

Optimisé pour les stands Audiophony KB-ROLL, KB-UNO et KB4
Poignée latérale
Largeur maximale : 50 cm
Hauteur maximale : 100 cm
Epaisseur maximale du stand plié : 5 cm



KB-EXT70

Extension pour support de régie - inclinée

Code : H8227

Hilec
LIGHT & SOUND ACCESSORIES

Poids net : 1,5 Kg
Hauteur : 24 cm
Inclinaison de la traverse : 70° par rapport à la verticale
Longueur de la traverse : 30 cm
Matières :
- Acier pour le support
- ABS pour la molette
- Caoutchouc pour les bouts de tubes
Finition : peinture epoxy noire matte



KB-EXT90

Extension pour support de régie - droite

Code : H8228

Hilec
LIGHT & SOUND ACCESSORIES

Poids net : 1,5 Kg
Hauteur : 24 cm
Inclinaison de la traverse : horizontale
Longueur de la traverse : 30 cm
Matières :
- Acier pour le support
- ABS pour la molette
- Caoutchouc pour les bouts de tubes
Finition : peinture epoxy noire matte



DJ4

Support pour régie DJ série Magnésium

Code : H9665

Hilec
LIGHT & SOUND ACCESSORIES

Poids net : 15 Kg
Hauteur : de 68 à 92 cm
Dimensions du plateau principal : 45 x 100 cm
Dimensions du plateau supérieur : 30 x 60 cm
Matières :
- Acier pour les tubes, les barres et les plateaux
- ABS pour les bouts de tubes et les molettes
Finition : peinture epoxy anthracite



SUPPORTS



MEDIAsstage1

Support en aluminium pour téléphones portables

Code : H10495



Pour téléphones de 3,5 à 5,5 pouces
Matière : Aluminium
Dimensions (LxHxP) : 38 x 381 x 25 mm
Dimensions plié (LxHxP): 38 x 168 x 25 mm
Longueur du bras (déplié) : 238 mm
Profondeur du support : 17,5 mm
Hauteur du support : de 57 à 89 mm
Poids : 130 grammes



MEDIAsstage2

Support en aluminium avec pince pour téléphones portables et tablettes

Code : H10496



Adapté aux smartphones et tablettes de 4 à 11 pouces
Structure aluminium, 500g
Charge maximale 1 kg



MEDIAsstage3

Support en aluminium avec 1 ventouse pour Tablettes et Smartphones

Code : H10494



Adapté aux smartphones et tablettes de 4 à 11 pouces
Structure aluminium, 500g
Charge maximale 1 kg



MEDIAsstage4

Support en aluminium à double ventouses pour Tablettes et Smartphones

Code : H10493



Adapté aux smartphones et tablettes de 4 à 11 pouces
Structure aluminium, 500g
Charge maximale 1 kg



MEDIAsstage5

Support en aluminium avec 1 ventouse pour téléphones portables et tablettes

Code : H10654



MEDIAsstage6

Support en aluminium pour téléphones portables et tablettes

Code : H10655



Adapté aux smartphones et tablettes de 4 à 11 pouces
Structure aluminium, 500g
Charge maximale 1 kg



MEDIA2

Support pour tablette à fixer sur pied de micro

Code : H10457



TABLET HOLDER

Support de tablette universel pour pied de micro. Ecrans de 7" à 11"

Code : B00767





LAPTOP STAND

Support universel pour ordinateur

Code : B03195



MEDIA4

Support multimédia orientable série Magnésium

Code : H9664



MEDIA3

Support pour ordinateur portable avec fixations pour table

Code : H10456



Support universel pour ordinateur portable
 Se fixe facilement sur les parties verticales de votre flight case
 Se fixe facilement sur une table
 Adaptable de plusieurs façons, grâce à un design intelligent:
 Largeur adaptable, grâce à 4 adaptateurs d'extension: 235mm à 285mm
 Hauteur adaptable: 250mm à 380mm
 Design métallique durable et stable en finition noire.
 Tous les accessoires (boutons, pinces de table/casier, adaptateur d'extension) sont inclus.
 Poids: 2,3kg (tout compris)
 Hauteur maxi: 380mm
 Hauteur minimum: 250mm
 Largeur maxi: 285mm
 Largeur mini: 235mm

Poids net : 2,8 Kg
 Hauteur : de 17 à 30 cm
 Largeur (de la partie supérieure) : de 29 à 39 cm
 Matières :
 - Acier
 - ABS pour les molettes et les bouts de barres
 Finition : peinture epoxy anthracite



A	SUPPLAT Code : H7903	Plateau de support plastique pour pied 36 mm Platine 180 x 120 mm		B	EYE-10 Code : H8843	Anneau d'accroche pas de vis M10 - 230 Kg	
C	EYE-08 Code : H8842	Anneau d'accroche pas de vis M8 - 140 Kg		D	M10 Eyebolt (4 pcs) Code : B00658	Anneau d'accroche pas de vis M10 (4 pcs)	
E	M8 Eyebolt (4 pcs) Code : B00657	Anneau d'accroche pas de vis M8 (4 pcs)		F	H00K-12 Code : H8844	Manille lyre 12 mm - 500 Kg	
G	CPL-35 Code : H8248	Coupelle avec vis M8 pour pied de 35 mm		H	C-35 Code : H8247	Embase métal pour enceinte	
I	C-36 Code : H1077	Embase métal pour enceinte		J	CPL-12 Code : H3239	Coupelle super renforcée Diamètre 12 cm	
K	CO-12 Code : B02645	Coupelle renforcée ø12cm.		L	CPL-28 Code : H8255	Coupelle avec vis M8 Pour pied de 28 mm	
M	VELCRO-30 Code : H8876	Bande VELCRO 25 x 300 mm		N	VELCRO-60 Code : H8877	Bande VELCRO 45 x 600 mm	
O	COLL520 Code : H10442	Collier serrage réutilisable 48x200mm-100 pièces		P	COLL825 Code : H10443	Collier serrage réutilisable 76x250 mm-100 pièces	



ACCROCHES D'ENCEINTES



A	SUPWALL Code : H9104	Support mural orientable pour enceinte jusqu'à 40Kg
C	BS/6-1 Code : H7906	Support mural orientable pour enceintes jusqu'à 20kg
E	WB-L30 Code : B00761	Support mural 30cm, 40kg
G	iLINE24sup Code : H10773	Support mural orientable pour iLINE23 et iLINE43
I	iLINEbase Code : H10760	Support de sol pour iLINE83B et iLINESPACE60
K	iLINE43sup Code : H10755	Support mural pour colonne iLINE43
M	iLINE24sup Code : H10773	Support mural orientable pour iLINE23 et iLINE43
O	CUB-Wall1 Code : H10730	Support mural pour CUBsat4
Q	CUB-Truss1 Code : H10732	Support à suspendre pour CUBsat4
S	SUP-AC08WH Code : H9599	Lyre d'accroche pour moniteur ACUTE08 - blanc
U	SUPS6/WH Code : H9706	Lyre d'accroche pour satellite S6 - blanc
W	SUPS8/WH Code : H9708	Lyre d'accroche pour satellite S8 - blanc
Y	SUPS10/WH Code : H9710	Lyre d'accroche pour satellite S10 - blanc
A1	Bracket for SC-12 Code : B09185	Support pliable robuste pour enceinte SC-12

B	BS/5-1 Code : H7907	Embase murale articulée pour enceintes grand format jusqu'à 40 Kg
D	WB-L20 Code : B00760	Support mural 20cm, 40kg
F	BYR Code : H1075	Support mural pour enceinte orientable
H	iLINEspace60 Code : H10759	Réhausse 60 cm pour iLINE83B Avec embase connectrice empilable
J	iLINE83sup Code : H10757	Support mural pour colonne iLINE83
L	iLINE23sup Code : H10753	Support mural pour colonne iLINE23
N	CUB-BRACKET Code : H10666	Bumper suspension pour tête de mini line array
P	CUB-Pole1 Code : H10731	Support pour pied pour CUBsat4
R	SUP-AC08NO Code : H9598	Lyre d'accroche pour moniteur ACUTE08 - noir
T	SUPS6/NO Code : H9705	Lyre d'accroche pour satellite S6 - noir
V	SUPS8/NO Code : H9707	Lyre d'accroche pour satellite S8 - noir
X	SUPS10/NO Code : H9709	Lyre d'accroche pour satellite S10 - noir
Z	Bracket for SC-08 Code : B09184	Support pliable robuste pour enceinte SC-08
B1	Bracket for SC-15 Code : B09186	Support pliable robuste pour enceinte SC-15

HOUSSES DE PROTECTION



A	COV-MOJO500LINE Code : H10867	Housse protection pour caisson MOJO500LINE
C	COV-SX15A Code : H10855	Houss de protection pour SX15A
E	iLINEcov Code : H10768	Housse de protection pour caissons série iLINE
G	COV-ATOM12A Code : H10785	Housse de protection pour ATOM12A
I	COV-ATOM15ASUB Code : H10787	Housse de protection pour ATOM15ASUB
K	COV-SR15 Code : H10169	Housse pour enceinte SR15A
M	COV-SR10 Code : H10167	Housse pour enceinte SR10A
O	COV-MOJO1000FX Code : H10350	Sac de transport + trolley pour MOJO1000FX
Q	COV-CR25A Code : H10791	Housse de protection pour CR25A-COMBO
S	COV-CR80A Code : H10431	Housse pour enceinte CR80A-COMBO
U	COV-CROSS Code : H9985	Housse de transport enceintes série CROSSER
W	TOURING BAG Code : B00597	Housse de transport pour PS-15/PSA-15
Y	TOURING BAG - Vibe 15 Code : B00592	Housse de transport pour Vibe 15
A1	TOURING BAG - Vibe 18 SUB Code : B00595	Housse de transport pour Vibe 18 SUB !!!!
C1	COV-SRSUB18A Code : H10887	Housse pour caisson COV-SRSUB18A

B	COV-SX12A Code : H10854	Housse de protection pour SX12A
D	iLINEbag Code : H10767	Sac de transport pour 2 colonnes iLINE 8 HP ou 2 iLINEspace 60
F	COV-ATOM10A Code : H10784	Housse de protection pour ATOM10A
H	COV-ATOM15A Code : H10786	Housse de protection pour ATOM15A
J	COV-ATOM18ASUB Code : H10788	Housse de protection pour ATOM18ASUB
L	COV-SR12 Code : H10168	Housse pour enceinte SR12A
N	COV-SRSUB15A Code : H10351	Housse de protection pour caisson SRSUB15A
P	COV-BOOMBOX Code : H10488	Sac de transport pour BOOMBOX
R	COV-CR12A Code : H10208	Housse pour enceinte CR12A-COMBO
T	COV-SPRINT Code : H9986	Housse de transport enceintes série SPRINTER
V	TOURING BAG - PS-12/PSA-12 Code : B00596	Housse de protection pour PS-12, PSA-12, PPA-121
X	TOURING BAG - Vibe 12 Code : B00591	Housse de transport pour Vibe 12
Z	TOURING BAG - Vibe 15 SUB !!!! Code : B00594	Housse de transport pour Vibe 15 SUB !!!!
B1	TOURING BAG - Vibe 30 Code : B00593	Housse de transport pour Vibe 30



PILES



A	PILE-LR03	Pile alcaline blister 4 x 1,5 V	Code : H8147
B	PILE-LR06	Pile alcaline blister 4 x 1.5 V	Code : H8148
C	PILE-6LR61	Pile alcaline blister 1 x 9 V	Code : H8146
D	PILE-VI-6LR61	Pile VARTA INDUSTRIAL 9V (en blister de 20)	Code : H10743
E	PILE-VI-LR6	Pile VARTA INDUSTRIAL 1,5V LR6 (en blister de 10)	Code : H10744
F	PILE-VI-LR3	Pile VARTA INDUSTRIAL 1,5V LR3 (en blister de 10)	Code : H10745
G	PILE-VCR2025	Pile VARTA bouton CR2025 (en blister de 10)	Code : H10746



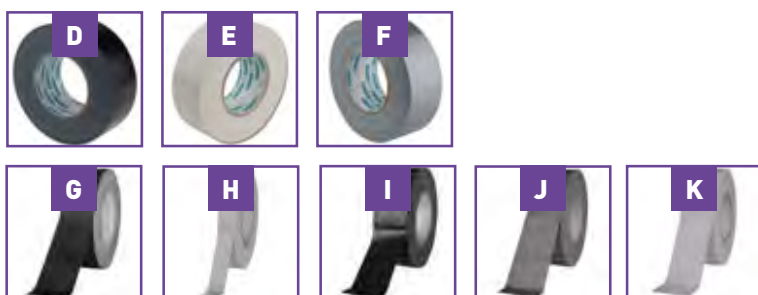













GAFFAS



D	GAFFA-PRO/NO	Gaffa 50mm x 50m noir professionnel	Code : H3956
E	GAFFA-PRO/WH	Rouleau de 50 m x 5 cm toilé - Blanc	Code : H8874
F	GAFFA-PRO/GR	Rouleau de 50 m x 5 cm toilé - Gris	Code : H8875
G	GAFFER TAPE MATT 50 BLACK	Ruban noir mat de haute qualité toilé 50m x 5 cm.	Code : B06104
H	GAFFER TAPE STD 25 WHITE	Ruban blanc de haute qualité 50m x 25 mm.	Code : B06103
I	GAFFER TAPE STD 50 BLACK	Ruban noir de haute qualité toilé 50m x 5 cm.	Code : B06100
J	GAFFER TAPE STD 50 GREY	Ruban gris de haute qualité toilé 50m x 5 cm.	Code : B06101
K	GAFFER TAPE STD 50 WHITE	Ruban blanc de haute qualité toilé 50m x 5 cm.	Code : B06102

COLORATION



A	COLOR FILTER Sheet «Congo Blue 181”	feuille de couleur 1,22 x 0,53m «Congo Blue 181”	Code : B04564	
B	COLOR FILTER Sheet «Dark Green 124”	feuille de couleur 1,22 x 0,53m «Dark Green 124”	Code : B04566	
C	COLOR FILTER Sheet «Magenta 113”	feuille de couleur 1,22 x 0,53m «Magenta 113”	Code : B04567	
D	COLOR FILTER Sheet «Mauve 126”	feuille de couleur 1,22 x 0,53m «Mauve 126”	Code : B04569	
E	COLOR FILTER Sheet «Medium Blue-Green”	feuille de couleur 1,22 x 0,53m «Medium Blue-Green”	Code : B04568	
F	COLOR FILTER Sheet «Orange 105”	feuille de couleur 1,22 x 0,53m «Orange 105”	Code : B04561	
G	COLOR FILTER Sheet «Primary Green 139”	feuille de couleur 1,22 x 0,53m «Primary Green 139”	Code : B04565	
H	COLOR FILTER Sheet «Primary Red 106”	feuille de couleur 1,22 x 0,53m «Primary Red 106”	Code : B04562	
I	COLOR FILTER Sheet «Sky Blue 068”	feuille de couleur 1,22 x 0,53m «Sky Blue 068”	Code : B04563	
J	COLOR FILTER Sheet «Vanity Fair 793”	feuille de couleur 1,22 x 0,53m «Vanity Fair 793”	Code : B04570	
K	COLOR FILTER Sheet «Yellow 101”	feuille de couleur 1,22 x 0,53m «Yellow 101”	Code : B04560	
L	FILTER SHEETS PAR56 PRO- 10 col.	Jeu de filtres, 10 couleurs différentes	Code : B04553	
M	FILTER SHEETS PAR56 PRO- 5 col.	Jeu de filtres, 5 couleurs différentes	Code : B04552	
N	FILTER SHEETS PAR56 SH - 10 col.	Jeu de filtres, 10 couleurs différentes	Code : B04551	
O	FILTER SHEETS PAR56 SH - 5 col.	Jeu de filtres, 5 couleurs différentes	Code : B04550	
P	FILTER SHEETS PAR64 PRO- 10 col.	Jeu de filtres, 10 couleurs différentes	Code : B04555	
Q	FILTER SHEETS PAR64 PRO- 5 col.	Jeu de filtres, 5 couleurs différentes	Code : B04554	



FLEXIBLES D'ÉCLAIRAGE



Hilec
LIGHT & SOUND ACCESSORIES

A	Snake16USB	Flexible à 6 LEDs COB blanches - USB	Code : H10802
B	Snake16	Eclairage pupitre 1 flexible à 6 LEDs COB blanches	Code : H10803
C	Snake23DUO	Eclairage pupitre 2 flexibles 3 LED COB blanches	Code : H10804
D	Snake118DeskW	Eclairage pupitre à 18 LEDs COB blanc chaud	Code : H10805
E	Snake118DeskC	Eclairage pupitre à 18 LED COB blanc froid	Code : H10806
F	Snake16M	Flexible à LED + embase magnétique + Batterie	Code : H10807
G	Snake26Rack	Eclairage rack 2 flexibles USB à LEDs blanches	Code : H10808
H	Snake16RGBUSB	Flexible à 6 LED COB RVB - USB	Code : H10809
I	COB LED CLIP LIGHT WW	Très puissante lampe col de cygne flexible de 30cm avec clip	Code : B00226
J	COB LED MINILIGHT WW	Très puissante lampe col de cygne flexible de 30cm	Code : B00224
K	COB LED RACKLIGHT WW	Très puissante lampe col de cygne flexible de 30cm pour rack	Code : B00227

CORDONS SON LIGNE



A	CFLAT-XXMF/0.5 Code : H10810	Cordon plat XLR mâle / XLR femelle - 0.5m	K	CL-41/1.5 Code : H10674	Cordon 2 x XLR mâle / 2 x Jack mâle stéréo - 1,5m
	CFLAT-XXMF/1 Code : H10811	Cordon plat XLR mâle / XLR femelle - 1m		CL-41/3 Code : H10675	Cordon 2 x XLR mâle / 2 x Jack mâle stéréo - 3m
	CFLAT-XXMF/1.5 Code : H10812	Cordon plat XLR mâle / XLR femelle - 1.5m	L	CL-42/1.5 Code : H10676	Cordon 2 x XLR femelle / 2 x Jack mâle mono - 1,5m
B	CFLAT-JSJS/0.5 Code : H10813	Cordon plat Jack TRS / Jack TRS - 0.5m		CL-42/3 Code : H10677	Cordon 2 x XLR femelle / 2 x Jack mâle mono - 3m
	CFLAT-JSJS/1 Code : H10814	Cordon plat Jack TRS / Jack TRS - 1m	M	CL-43/1.5 Code : H10678	Cordon 2 x XLR femelle/2 x Jack mâle stéréo - 1,5m
	CFLAT-JSJS/1.5 Code : H10815	Cordon plat Jack TRS / Jack TRS - 1.5m		CL-43/3 Code : H10679	Cordon 2 x XLR femelle / 2 x Jack mâle stéréo - 3m
C	CFLAT-JSXF/0.5 Code : H10816	Cordon plat Jack 6.35 TRS Mâle / XLR Female - 0.5m	N	CL-2XM2XF/0.6 Code : H10680	Cordon 2 x XLR Mâle / 2 x XLR femelle - 0,6m
	CFLAT-JSXF/1 Code : H10817	Cordon plat Jack 6.35 TRS Mâle / XLR Female - 1m		CL-2XM2XF/1.5 Code : H10681	Cordon 2 x XLR Mâle / 2 x XLR femelle - 1,5m
	CFLAT-JSXF/1.5 Code : H10818	Cordon plat Jack 6.35 TRS Mâle / XLR Female - 1.5m		CL-2XM2XF/3 Code : H10682	Cordon 2 x XLR Mâle / 2 x XLR femelle - 3m
D	CFLAT-JSXM/0.5 Code : H10819	Cordon plat jack 6.35 TRS Mâle / XLR Mâle - 0.5m		CL-2XM2XF/6 Code : H10683	Cordon 2 x XLR Mâle / 2 x XLR femelle - 6m
	CFLAT-JSXM/1 Code : H10820	Cordon plat jack 6.35 TRS Mâle / XLR Mâle - 1m	O	ADAPT2010 Code : H10697	Cordon jack 3.5 femelle / 2 x RCA mâle
	CFLAT-JSXM/1.5 Code : H10821	Cordon plat jack 6.35 TRS Mâle / XLR Mâle - 1.5m	P	ADAPT2020 Code : H10698	Cordon 1 jack 3.5 stéréo mâle / 2 Jack 3.5 stéréo femelle - Noir
E	CFLAT-RCA/0.5 Code : H10822	Cordon plat RCA mâle / RCA mâle - 0.5m	Q	CL-05/1.5 Code : H7976	Cordon ligne 6mm Jack Mâle / Jack mâle Mono - 1.5m
	CFLAT-RCA/1 Code : H10823	Cordon plat RCA mâle / RCA mâle - 1m		CL-05/3 Code : H7977	Cordon ligne 6mm Jack Mâle / Jack mâle Mono - 3m
	CFLAT-RCA/1.5 Code : H10824	Cordon plat RCA mâle / RCA mâle - 1.5m		CL-05/6 Code : H7978	Cordon ligne 6mm Jack Mâle / Jack mâle Mono - 6m
F	CFLAT-JMJM/0.5 Code : H10825	Cordon plat J 6.35 mono / J 6.35 mono - 0.5		CL-05/10 Code : H7979	Cordon ligne 6mm Jack Mâle / Jack mâle Mono - 10m
	CFLAT-JMJM/1 Code : H10826	Cordon plat Jack 6.35 mono / Jack 6.35 mono - 1	R	CL/JMJM-1,5 Code : H7980	Cordon ligne Jack mâle / Jack mâle Mono - 1,5m
	CFLAT-JMJM/1.5 Code : H10827	Cordon plat J 6.35 mono / J 6.35 mono - 1,5		CL/JMJM-3 Code : H7981	Cordon ligne Jack mâle / Jack mâle Mono - 3m
G	CL-32/1.5 Code : H10668	Cordon Jack 3.5 stéréo / 2 x XLR mâle - 1,5m		CL/JMJM-6 Code : H7982	Cordon ligne Jack mâle / Jack mâle Mono - 6m
	CL-32/3 Code : H10669	Cordon Jack 3.5 stéréo / 2 x XLR mâle - 3m		CL/JMJM-10 Code : H7983	Cordon ligne Jack mâle / Jack mâle Mono - 10m
H	CL-28/0.6 Code : H10670	Cordon 1 XLR femelle / 2 x XLR mâle - 0,6m		CL/JMJM-20 Code : H7984	Cordon ligne Jack mâle / Jack mâle Mono - 20m
I	CL-29/0.6 Code : H10671	Cordon 1 XLR mâle / 2 x XLR femelle - 0,6m			
J	CL-40/1.5 Code : H10672	Cordon 2 x Jack 6.35 mono / 2 x XLR mâle - 1,5m			
	CL-40/3 Code : H10673	Cordon 2 x Jack 6.35 mono / 2 x XLR mâle - 3m			



CORDONS SON LIGNE

tasker



A	PRE-DPR-RF311black Code : B01050	MF114ZW01 - Signal de câble assemblé, C11
C	PRE-DPR-RF315black Code : B01052	MF114ZW05 - Signal de câble assemblé, C11
E	PRE-DPR-RF3120black Code : B01054	MF114ZW20 - Signal de câble assemblé, C1
G	PRE-DPR-RF315black Code : B01061	MF128ZW05 - Signal de câble assemblé, C12
I	PRE-DPR-RF3320black Code : B01063	MF128ZW20 - Signal de câble assemblé, C1
J	RF143 Code : B01000	Signal de câble assemblé, C114bl+NP2C/NP2C 3m
L	RF149 Code : B01002	Signal de câble assemblé, C114bl+NP2C/NP2C 9m
N	RF213 Code : B01005	Signal de câble assemblé, C114bl+NP2C/NC3FX 3m
P	RF219 Code : B01007	Signal de câble assemblé, C114bl+NP2C/NC3FX 9m

B	PRE-DPR-RF313black Code : B01051	MF114ZW03 - Signal de câble assemblé, C11
D	PRE-DPR-RF3110black Code : B01053	MF114ZW10 - Signal de câble assemblé, C1
F	PRE-DPR-RF333black Code : B01060	MF128ZW03 - Signal de câble assemblé, C12
H	PRE-DPR-RF3310black Code : B01062	MF128ZW10 - Signal de câble assemblé, C1
K	RF146 Code : B01001	Signal de câble assemblé, C114bl+NP2C/NP2C 6m
M	RF142 Code : B01003	Signal de câble assemblé, C114bl+NP2C/NP2C 12m
O	RF216 Code : B01006	Signal de câble assemblé, C114bl+NP2C/NC3FX 6m
R	RF212 Code : B01008	Signal de câble assemblé, C114bl+NP2C/NC3FX 12m

CORDONS SON ENCEINTES

tasker



A	PRE-DPR-SS T23ZW03 Code : B01065	Câble de haut-parleur assemblé, 2xAW13 + 2xNL2	B	PRE-DPR-SS T23ZW05 Code : B01066	Câble de haut-parleur assemblé, 2xAW13 + 2xNL2
C	PRE-DPR-SS T23ZW10 Code : B01067	Câble de haut-parleur assemblé, 2xAW13 + 2xNL2	D	PRE-DPR-SS T23ZW15 Code : B01068	Câble de haut-parleur assemblé, 2xAW13 + 2xNL2
E	PRE-DPR-SS T23ZW20 Code : B01069	Câble de haut-parleur assemblé, 2xAW13 + 2xNL2	F	PRE-DPR-SS T27ZW03 Code : B01070	Câble haut-parleur assemblé, 4xAWG13 + 2xNL
G	PRE-DPR-SS T27ZW05 Code : B01071	Câble haut-parleur assemblé, 4xAWG13 + 2xNL	H	PRE-DPR-SS T27ZW10 Code : B01072	Câble haut-parleur assemblé, 4xAWG13 + 2xNL
I	PRE-DPR-SS T27ZW15 Code : B01073	Câble haut-parleur assemblé, 4xAWG13 + 2xNL	J	PRE-DPR-SS T27ZW20 Code : B01074	Câble haut-parleur assemblé, 4xAWG13 + 2xNL



CORDONS SON LIGNE



A	CL-07/1.5 Code : H7995	Cordon ligne Jack stéréo Mâle / Jack stéréo Mâle - 1.50m	H	CL-26/1.5 Code : H8167	Cordon ligne 2x4mm 2xXLR Mâle / 2xRCA Mâle - 1.5m
	CL-07/3 Code : H7996	Cordon ligne Jack stéréo Mâle / Jack stéréo Mâle - 3m		CL-26/3 Code : H8168	Cordon ligne 2x4mm 2xXLR Mâle / 2xRCA Mâle - 3m
	CL-07/6 Code : H7997	Cordon ligne Jack stéréo Mâle / Jack stéréo Mâle - 6m	I	FL-22/1.5 Code : H8012	Cordon ligne 2x4mm 2xJack Mâle / 2xJack Mâle Mono - 1.5m
	CL-07/10 Code : H7998	Cordon ligne Jack stéréo Mâle / Jack stéréo Mâle - 10m		FL-22/3 Code : H8013	Cordon ligne 2x4mm 2xJack Mâle / 2xJack Mâle Mono - 3m
B	CL-71/1.5 Code : H7999	Cordon ligne Jack 3,5 mm stéréo Mâle / Jack 6,35 stéréo Mâle - 1.50m		FL-22/6 Code : H8014	Cordon ligne 2x4mm 2xJack Mâle / 2xJack Mâle Mono - 6m
	CL-71/3 Code : H8000	Cordon ligne Jack 3,5 mm stéréo Mâle / Jack 6,35 stéréo Mâle - 3m	J	CL-31/1.5 Code : H8015	Cordon ligne 2x4mm 1xJack 3.5 stéréo Mâle / 2xJack Mâle - 1.5m
	CL-71/6 Code : H8001	Cordon ligne Jack 3,5 mm stéréo Mâle / Jack 6,35 stéréo Mâle - 6m		CL-31/3 Code : H8016	Cordon ligne 2x4mm 1xJack 3.5 stéréo Mâle / 2xJack Mâle - 3m
	CL-71/10 Code : H8002	Cordon ligne Jack 3,5 mm stéréo Mâle / Jack 6,35 stéréo Mâle - 10m	K	CL-30/1.5 Code : H8017	Cordon ligne 2x4mm 1xJack 3.5 stéréo Mâle / 2xRCA Mâle 1,5m
C	CL-72/1.5 Code : H8003	Cordon ligne Jack 3,5 mm stéréo Mâle / Jack 3.5 stéréo Mâle - 1.50m		CL-30/3 Code : H8018	Cordon ligne 2x4mm 1xJack 3.5 stéréo Mâle / 2xRCA Mâle 3m
	CL-72/3 Code : H8004	Cordon ligne Jack 3,5 mm stéréo Mâle / Jack 3.5 stéréo Mâle - 3m	L	CL-51/0,6 Code : H9299	Cordon midi DIN 5 broches mâle / DIN 5 broches mâle - 0,6m
	CL-72/6 Code : H8005	Cordon ligne Jack 3,5 mm stéréo Mâle / Jack 3.5 stéréo Mâle - 6m		CL-51/1 Code : H9300	Cordon midi DIN 5 broches mâle / DIN 5 broches mâle - 1m
	CL-72/10 Code : H8006	Cordon ligne Jack 3,5 mm stéréo Mâle / Jack 3.5 stéréo Mâle - 10m		CL-51/3 Code : H8019	Cordon midi DIN 5 broches mâle / DIN 5 broches mâle - 3m
D	CL-23/1.5 Code : H8007	Cordon ligne 2x4mm 2xJack Mâle / 2xRCA Mâle - 1.5m		CL-51/6 Code : H8020	Cordon midi DIN 5 broches mâle / DIN 5 broches mâle - 6m
	CL-23/3 Code : H8008	Cordon ligne 2x4mm 2xJack Mâle / 2xRCA Mâle - 3m	M	RCA1/C Code : H0049	Cordon 2 RCA mâle / 2 RCA mâle - 1,2 m
E	CL-35/1.5 Code : H8009	Cordon ligne 2x4mm 1 Jack stéréo Mâle / 2xRCA Mâle - 1.5m	N	CL-24/1.5 Code : H7964	Cordon ligne 2x4mm 2xRCA Mâle / 2xRCA Mâle - 1.5m
	CL-35/3 Code : H8010	Cordon ligne 2x4mm 1 Jack stéréo Mâle / 2xRCA Mâle - 3m		CL-24/3 Code : H7965	Cordon ligne 2x4mm 2xRCA Mâle / 2xRCA Mâle - 3m
	CL-35/6 Code : H8011	Cordon ligne 2x4mm 1 Jack stéréo Mâle / 2xRCA Mâle - 6m		CL-24/6 Code : H7966	Cordon ligne 2x4mm 2xRCA Mâle / 2xRCA Mâle - 6m
F	CL-36/1,5 Code : H9294	Cordon ligne Jack 6,35 stéréo mâle / 2 x 6,35 jack mono - 1,5m	O	CL-27/1.5 Code : H7967	Cordon ligne 2xRCA Femelle / 2xRCA Mâle - 1.5m
	CL-36/3 Code : H9295	Cordon ligne Jack 6,35 stéréo mâle / 2 x 6,35 jack mono - 3m		CL-27/3 Code : H7968	Cordon ligne 2xRCA Femelle / 2xRCA Mâle - 3m
G	CL-25/1.5 Code : H8165	Cordon ligne 2x4mm 2xXLR Femelle / 2xRCA Mâle - 1.5m		CL-27/6 Code : H7969	Cordon ligne 2xRCA Femelle / 2xRCA Mâle - 6m
	CL-25/3 Code : H8166	Cordon ligne 2x4mm 2xXLR Femelle / 2xRCA Mâle - 3m			



A	RCA11/C Code : H7970	Cordon haute qualité - 2 RCA mâle / 2 RCA mâle - 1,20m	I	INSERT-JACKm-1M5 Code : B01240	Câble insert - jack stéréo- 2x jack mono - 1,5m
	RCA13/C Code : H7971	Cordon haute qualité - 2 RCA mâle / 2 RCA mâle - 3m		INSERT-JACKm-3M Code : B01241	Câble insert - jack stéréo - 2x jack mono - 3m
	RCA15/C Code : H7972	Cordon haute qualité - 2 RCA mâle / 2 RCA mâle - 5m	J	JACKm/JACKm-90D-0M4 Code : B01242	Multicolor Jack ←→ Jack 90° - 0,3m (6pcs)
B	RCA/PH Code : H7973	Cordon 2 RCA mâle / 2 RCA mâle + masse - 3m	K	JACKm/JACKm-TWIN-1M5 Code : B01243	Câble 2x jack mono - 2x jack mono - 1,5m
C	RCA25/C Code : H7974	Cordon 4 RCA mâle / 4 RCA mâle - 1,50m		JACKm/JACKm-TWIN-3M Code : B01244	Câble 2x jack mono- 2x jack mono- 3m
D	2-0365 Code : B01220	Câble signal, 2xRCA+2xRCA 0,5m	L	miniJACK/2xJACK-1M5 Code : B01245	Câble jack3.5 stéréo - 2x jack mono- 1,5m
	2-0368 Code : B01221	Câble signal, 2xRCA+2xRCA 1,0m		miniJACK/2xJACK-3M Code : B01246	Câble jack3.5 stéréo - 2x jack mono- 3m
	2-0370 Code : B01222	Câble signal, 2xRCA+2xRCA 1,5m	M	MJC-1M5 Code : B01217	Câble signal, 2xRCA+jack3.5 stéréo 1,5m
	2-0375 Code : B01223	Câble signal, 2xRCA+2xRCA 2,5m	N	MJMJ-1M5 Code : B01236	Câble Jack3.5 male / Jack3.5 male - 1,5m
	2-0380 Code : B01224	Câble signal, 2xRCA+2xRCA 5,0m	O	MJMf-3M Code : B01237	Ralonge Jack3.5/Jack3.5 - 3m
E	2-0425 Code : B01210	Câble signal, jack mono+jack mono 6m	P	RCAm/RCAf-TWIN-3M Code : B01247	Câble 2x RCA male ←→ 2x RCA female - 3m
	2-0426 Code : B01211	Câble signal, jack mono+jack mono 10m	Q	SJXF-1M5 Code : B01218	Câble signal symétrique, Jack Stéréo/XLR Femelle 1,5m
F	2-0430 Code : B01215	Câble signal, 2xRCA+jack mono 1,5m	R	SJXM-1M5 Code : B01219	Câble signal symétrique Jack Stéréo/XLR Male 1,5m
	2-0435 Code : B01216	Câble signal, 2xRCA+jack mono 3m	S	SNAKE-8XLRmf-3M Code : B01248	Snake cable 8x XLRm ←→ XLRf - 3m
G	2-0440 Code : B01235	Câble signal, 2xRCA+XLRf 1,5m		SNAKE-8XLRmf-6M Code : B01249	Snake cable 8x XLRm ←→ XLRf - 6m
H	2-0445 Code : B01230	Câble signal, 2xRCA+XLRm 1,5m		SNAKE-8XLRmf-9M Code : B01250	Snake cable 8x XLRm ←→ XLRf - 9m



CORDONS SON MICROS



A	CM/XFXM-0,6 Code : H9298	Cordon micro XLR femelle / XLR mâle - 0,6m
	CM/XFXM-1,5 Code : H7947	Cordon micro XLR femelle / XLR mâle - 1,5m
	CM/XFXM-3 Code : H7948	Cordon micro XLR femelle / XLR mâle - 3m
	CM/XFXM-6 Code : H7949	Cordon micro XLR femelle / XLR mâle - 6m
	CM/XFXM-10 Code : H7950	Cordon micro XLR femelle / XLR mâle - 10m
	CM/XFXM-20 Code : H7951	Cordon micro XLR femelle / XLR mâle - 20m
A1	XMF-0.50M Code : B01207	Câble signal, XLRf+XLRm 0,5m
B	CM/XFJM-1,5 Code : H7952	Cordon micro XLR femelle / Jack mâle - 1,5m
	CM/XFJM-3 Code : H7953	Cordon micro XLR femelle / Jack mâle - 3m
	CM/XFJM-6 Code : H7954	Cordon micro XLR femelle / Jack mâle - 6m
	CM/XFJM-10 Code : H7955	Cordon micro XLR femelle / Jack mâle - 10m
	CM/XFJM-20 Code : H7956	Cordon micro XLR femelle / Jack mâle - 20m

C	CM/XMJM-1,5 Code : H9296	Cordon micro XLR mâle / Jack 6,35 mono mâle - 1,5m
	CM/XMJM-3 Code : H9297	Cordon micro XLR mâle / Jack 6,35 mono mâle - 3m
	CM/XMJM-6 Code : H7957	Cordon micro XLR mâle / Jack 6,35 mono mâle - 6m
	CM/XMJM-10 Code : H7958	Cordon micro XLR mâle / Jack 6,35 mono mâle - 10m
D	7-0060 Code : B01205	Câble signal, XLRf+mono jack 5m
	7-0066 Code : B01206	Câble signal, XLRf+mono jack 10m
E	7-0061 Code : B01203	Câble signal, XLRf+XLRm 1m
	7-0062 Code : B01204	Câble signal, XLRf+XLRm 2,5m
	7-0063 Code : B01200	Câble signal, XLRf+XLRm 5m
	7-0067 Code : B01201	Câble signal, XLRf+XLRm 10m
	7-0068 Code : B01202	Câble signal, XLRf+XLRm 20m

CORDONS SON ENCEINTES



A	CH/JMJM-1.5 Code : H8023	Cordon HP 2x1.5 Jack Mâle / Jack Mâle - 1.5m
	CH/JMJM-3 Code : H8024	Cordon HP 2x1.5 Jack Mâle / Jack Mâle - 3m
	CH/JMJM-10 Code : H8025	Cordon HP 2x1.5 Jack Mâle / Jack Mâle - 10m
	CH/JMJM-15 Code : H8026	Cordon HP 2x1.5 Jack Mâle / Jack Mâle - 15m
B	CH/SMJM-3 Code : H8034	Cordon HP 2x1.5 speakon Mâle / Jack Mâle - 3m
	CH/SMJM-6 Code : H8035	Cordon HP 2x1.5 speakon Mâle / Jack Mâle - 6m
	CH/SMJM-10 Code : H8036	Cordon HP 2x1.5 speakon Mâle / Jack Mâle - 10m
	CH/SMJM-20 Code : H8037	Cordon HP 2x1.5 speakon Mâle / Jack Mâle - 20m
C	CS-21/3 Code : H8038	Cordon HP 2x1.5 speakon Mâle / speakon Mâle - 3m
	CS-21/6 Code : H8039	Cordon HP 2x1.5 speakon Mâle / speakon Mâle - 6m
	CS-21/10 Code : H8040	Cordon HP 2x1.5 speakon Mâle / speakon Mâle - 10m
	CS-21/15 Code : H8041	Cordon HP 2x1.5 speakon Mâle / speakon Mâle - 15m
	CS-21/20 Code : H8042	Cordon HP 2x1.5 speakon Mâle / speakon Mâle - 20m

D	CSP215/0.5 Code : H10695	Cordon haut-parleur 2 x 1.5 mm ² speakon/speakon NEUTRIK - 0,5m
	CSP215/1 Code : H10696	Cordon haut-parleur 2 x 1.5 mm ² speakon/speakon NEUTRIK - 1m
	CSP215/3 Code : H9840	Cordon haut-parleur 2 x 1.5 mm ² speakon/speakon NEUTRIK - 3m
	CSP215/6 Code : H9841	Cordon haut-parleur 2 x 1.5 mm ² speakon/speakon NEUTRIK - 6m
	CSP215/10 Code : H9842	Cordon haut-parleur 2 x 1.5 mm ² speakon/speakon NEUTRIK - 10m
E	2-0505 Code : B01252	Cordon HP speakon Mâle / speakon Mâle - 5m
	2-0510 Code : B01253	Cordon HP speakon Mâle / speakon Mâle - 10m
	2-0525 Code : B01254	Cordon HP speakon Mâle / speakon Mâle - 25m

CORDONS SON HYBRIDES



A	CDUO-10 Code : H9274	Cordon hybride son VDE/CEE - XLR mâle / XLR femelle - 10 mètres	AUDIO COMBI CABLE IEC/XLR-5M Code : B01400	Cordon hybride son IEC / XLR mâle/XLR femelle - 5 mètres	
	CDUO-20 Code : H9293	Cordon hybride son VDE/CEE - XLR mâle / XLR femelle - 20 mètres	C	AUDIO COMBI CABLE SCHUKO/XLR-10M Code : B01404	Cordon hybride son VDE/CEE - XLR mâle/XLR femelle - 10 mètres
B	AUDIO COMBI CABLE IEC/XLR-10M Code : B01401	Cordon hybride son IEC / XLR mâle/XLR femelle - 10 mètres		AUDIO COMBI CABLE SCHUKO/XLR-20M Code : B01405	Cordon hybride son VDE/CEE - XLR mâle/XLR femelle - 20 mètres
	AUDIO COMBI CABLE IEC/XLR-20M Code : B01402	Cordon hybride son IEC / XLR mâle/XLR femelle - 20 mètres		AUDIO COMBI CABLE SCHUKO/XLR-5M Code : B01403	Cordon hybride son VDE/CEE - XLR mâle/XLR femelle - 5 mètres

CORDONS LUMIÈRE DMX



A	CDMX-0,6 Code : H10699	Cordon DMX XLR mâle / XLR femelle 3 broches - 0,6m	B	XLR5 M-M 0,5M Code : B01208	Câble de conversion DMX: connecteurs XLR à 5 broches mâle/mâle
	CDMX-1 Code : H9273	Cordon pour DMX XLR Mâle / XLR femelle 3 brochesLongueur : 1 m	C	IPCD-1 Code : H10722	Cordon de liaison DMX 3P étanche pour IPZOOM - 1m 15€ ^{TTC}
	CDMX-1,5 Code : H9288	Cordon pour DMX XLR Mâle / XLR femelle 3 brochesLongueur : 1,5 m		IPCD-2 Code : H10723	Cordon de liaison DMX 3P étanche pour IPZOOM - 2m 17€ ^{TTC}
	CDMX-3 Code : H9289	Cordon pour DMX XLR Mâle / XLR femelle 3 brochesLongueur : 3 m		IPCD-5 Code : H10724	Cordon de liaison DMX 3P étanche pour IPZOOM - 5m 25€ ^{TTC}
	CDMX-5 Code : H9290	Cordon pour DMX XLR Mâle / XLR femelle 3 brochesLongueur : 5 m	D	BT-XLR3T05 KIT Code : B05523	Kit de modification pour modifier IP XLR3pin à 5 broches
	CDMX-10 Code : H9291	Cordon pour DMX XLR Mâle / XLR femelle 3 brochesLongueur : 10 m	E	PRE-DPR-RF3301.5BLACMF128ZW1,5 Code : B01424	Câble DMX 1,5m avec neutre
	CDMX-20 Code : H9292	Cordon pour DMX XLR Mâle / XLR femelle 3 brochesLongueur : 20 m	F	PRE-5M5F1038ZW1,5 (BAG) Code : B01407	Câble DMX 1,5m avec Neutrik XLR 5p black
D	BT-XLR3T05 KIT Code : B05523	Kit de modification pour modifier IP XLR3pin à 5 broches	G	PRE-5M5F1038ZW03 (BAG) Code : B01408	Câble DMX 3m avec Neutrik XLR 5p black
F	PRE-5M5F1038ZW1,5 (BAG) Code : B01407	Câble DMX 1,5m avec Neutrik XLR 5p black	H	PRE-5M5F1038ZW05 (BAG) Code : B01409	Câble DMX 5m avec Neutrik XLR 5p black
H	PRE-5M5F1038ZW05 (BAG) Code : B01409	Câble DMX 5m avec Neutrik XLR 5p black	I	PRE-5M5F1038ZW10 (BAG) Code : B01410	Câble DMX 10m avec Neutrik XLR 5p black
J	PRE-5M5F1038ZW20 (BAG) Code : B01411	Câble DMX 20m avec Neutrik XLR 5p black			



CORDONS LUMIÈRE HYBRIDES



A	CPCDMXLINK-1 Code : H10686	Cordon hybride POWERCON / XLR 3G1.5mm ² - 1m
	CPCDMXLINK-3 Code : H10687	Cordon hybride POWERCON / XLR 3G1.5mm ² - 3m
	CPCDMXLINK-5 Code : H10688	Cordon hybride POWERCON / XLR 3G1.5mm ² - 5m
B	CPCDMXLIN-3 Code : H10689	Cordon hybride POWERCON-PC16A / XLR 3G1.5mm ² - 3m
	CPCDMXLIN-5 Code : H10690	Cordon hybride POWERCON-PC16A / XLR 3G1.5mm ² - 5m
	CPCDMXLIN-10 Code : H10691	Cordon hybride POWERCON-PC16A / XLR 3G1.5mm ² - 10m
C	COMBI CABLE IEC/XLR-1M ³ Code : B01255	Power(IEC)+DMX cable 1,3m
	COMBI CABLE IEC/XLR 3M Code : B01256	Power(IEC)+DMX cable 3,0m
	COMBI CABLE IEC/XLR 5M Code : B01257	Power(IEC)+DMX cable 5,0m
	COMBI CABLE IEC/XLR 10M Code : B01258	Power(IEC)+DMX cable 10,0m

D	POWERCON/XLR COMBI 3x1,5mm ² CABLE 1M ³ Code : B01263	Cordon hybride 1,3 m POWERCON Neutrik / XLR 3G1.5mm ²
	POWERCON/XLR COMBI 3x1,5mm ² CABLE 3M Code : B01264	Cordon hybride 3m POWERCON Neutrik / XLR 3G1.5mm ²
	POWERCON/XLR COMBI 3x1,5mm ² CABLE 5M Code : B01265	Cordon hybride 5m POWERCON Neutrik / XLR 3G1.5mm ²
	POWERCON/XLR COMBI 3x1,5mm ² CABLE 10M Code : B01266	Cordon hybride 10m POWERCON Neutrik / XLR 3G1.5mm ²

*Combinaison d'un câble d'alimentation 3 x 1.5 mm² (16 A max.) et d'un câble de signal symétrique blindé.
Équipé de connecteurs XLR mâle/femelle et IP-Alimentation.

CORDONS ALIMENTATION



A	IECMF-1 Code : H9889	Cordons IEC mâle / femelle 1m	
	IECMF-3 Code : H9890	Cordons IEC mâle / femelle 3m	
	IECMF-5 Code : H9891	Cordons IEC mâle / femelle 5m	
	IECMF-7 Code : H9892	Cordons IEC mâle / femelle 7m	
B	CPCIN-1 Code : H10684	Cordon NAC3FCA / 3G1.5mm ² / PC16A - 1m	
	CPCIN-2.5 Code : H10685	Cordon NAC3FCA / 3G1.5mm ² / PC16A - 2,5m	
C	CPCLINK-0.5 Code : H10692	Cordon NAC3FCA / NAC3FCB 3G0.75mm ² ET 3G2mm ² - 0,5m	
	CPCLINK-1 Code : H10693	Cordon NAC3FCA / NAC3FCB 3G0.75mm ² ET 3G2mm ² - 1m	
	CPCLINK-1.5 Code : H10694	Cordon NAC3FCA / NAC3FCB 3G0.75mm ² ET 3G2mm ² - 1.5m	
D	IPCP-1 Code : H10725	Cordon de liaison électrique étanche pour IPZOOM-1m	
	IPCP-2 Code : H10726	Cordon de liaison électrique étanche pour IPZOOM-2m	
	IPCP-5 Code : H10727	Cordon de liaison électrique étanche pour IPZOOM-5m	
E	ALIM315/3 Code : H9848	Ralonge avec fiches caoutchouc H07RNF3G1,5 - 3m	
	ALIM315/5 Code : H9849	Ralonge avec fiches caoutchouc H07RNF3G1,5 - 5m	
	ALIM315/10 Code : H9850	Ralonge avec fiches caoutchouc H07RNF3G1,5 - 10m	
F	ALIM325/3 Code : H9851	Ralonge avec fiches caoutchouc H07RNF3G2,5 - 3m	
	ALIM325/5 Code : H9852	Ralonge avec fiches caoutchouc H07RNF3G2,5 - 5m	
	ALIM325/10 Code : H9853	Ralonge avec fiches caoutchouc H07RNF3G2,5 - 10m	
G	MULT6E Code : H10841	Multiprises 6 prises Europe	
H	MULT4E Code : H10842	Multiprises 4 prises Europe	
I	MULTIP6F Code : H10843	Multiprises 6 prises Françaises - IP44	
J	MULTIP6E Code : H10844	Multiprises 6 prises Europe - IP44	
K	MULTIP4F Code : H10845	Multiprises 4 prises Françaises - IP44	
L	MULTIP4E Code : H10846	Multiprises 4 prises Europe - IP44	
M	IECEUR3 Code : H10869	Cordon IEC femelle / Europe mâle - 3m / 3G1mm ²	
	IECEUR5 Code : H10870	Cordon IEC femelle / Europe mâle - 5m / 3G1mm ²	
N	CPCIN3 Code : H10871	Cordon Europe mâle / SEETRONIC - 3m / 3G1.5mm ²	
	CPCIN5 Code : H10872	Cordon Europe mâle / SEETRONIC - 5m / 3G1.5mm ²	
O	CEE-CABLE-32A-5G6-10M* Code : B01392		
	CEE-CABLE-32A-5G6-20M* Code : B01393		
	CEE-CABLE-32A-5G6-5M* Code : B01391		
P	CEE-CABLE-63A-5G16-10M* Code : B01395		
	CEE-CABLE-63A-5G16-20M* Code : B01396		
	CEE-CABLE-63A-5G16-5M* Code : B01394		
Q	IEC Cable M/F 1M Code : B04151	Câbles IEC mâles et femelles	
	IEC Cable M/F 5M Code : B04152	Câble IEC mâles et femelles	
R	MULTISOCKET4-F** Code : B01352		
S	MULTISOCKET4-G** Code : B01353		
T	MULTISOCKET4PRO-F-3M** Code : B01387		
	MULTISOCKET4PRO-F-5M** Code : B01389		
U	MULTISOCKET4PRO-G-3M** Code : B01388		
	MULTISOCKET4PRO-G-5M** Code : B01390		
V	POWER CABLE CEE7/7-IEC 2M Code : B01350	Câble alimentation CEE7/7-IEC 2M	
W	POWER CABLE CEE7/7-PowerCON 2M Code : B01351	Câble alimentation CEE7/7 - PowerCON	
X	POWERCABLE-3G1,5-10M-F Code : B01377	Ralonge 3G1,5, 10m et fiche Shuko Française	
Y	POWERCABLE-3G1,5-10M-G Code : B01380	Ralonge 3G1,5, 10m et fiche Shuko Allemande	
Z	POWERCABLE-3G1,5-3M-F Code : B01375	Ralonge 3G1,5, 3m et fiche Shuko Française	
A1	POWERCABLE-3G1,5-3M-G Code : B01378	Ralonge 3G1,5, 3m et fiche Shuko Allemande	
B1	POWERCABLE-3G1,5-5M-F Code : B01376	Ralonge 3G1,5, 5m et fiche Shuko Française	
C1	POWERCABLE-3G1,5-5M-G Code : B01379	Ralonge 3G1,5, 5m et fiche Shuko Allemande	
D1	POWERCABLE-3G2,5-10M-F Code : B01382	Ralonge 3G2,5, 10m et fiche Shuko Française	
E1	POWERCABLE-3G2,5-10M-G Code : B01385	Ralonge 3G2,5, 10m et fiche Shuko Allemande	
F1	POWERCABLE-3G2,5-20M-F Code : B01383	Ralonge 3G2,5, 20m et fiche Shuko Française	
G1	POWERCABLE-3G2,5-20M-G Code : B01386	Ralonge 3G2,5, 20m et fiche Shuko Allemande	
H1	POWERCABLE-3G2,5-5M-F Code : B01381	Ralonge 3G2,5, 5m et fiche Shuko Française	
I1	POWERCABLE-3G2,5-5M-G Code : B01384	Ralonge 3G2,5, 5m et fiche Shuko Allemande	
J1	POWERCABLE-3G2,5-3M-F Code : B01397	Ralonge 3G2,5, 3m et fiche Shuko Française	
K1	POWERCABLE-3G2,5-3M-G Code : B01398	Ralonge 3G2,5, 3m et fiche Shuko Allemande	
L1	CABLE CASE Code : B03244	Flight case très solide spécialement conçu pour transporter des câbles et autres objets lourds.	679€ ^{TTC}
M2	POWERCABLE TRUE1 2M Code : B01440	Câble d'alimentation 3x1,5mm ² avec Powercon TRUE	
N2	TRUE1/XLR-3P COMBI CABLE 1,5M Code : B01425	DMX + POWER 3x1,5mm ² câble T	
O2	TRUE1/XLR-5P COMBI CABLE 1,5M Code : B01412	DMX + POWER 3x1,5mm ² câble T	
P2	TRUE1/XLR-3P COMBI CABLE 3M Code : B01426	DMX + POWER 3x1,5mm ² câble TRU	
Q2	TRUE1/XLR-5P COMBI CABLE 3M Code : B01413	DMX + POWER 3x1,5mm ² câble TRU	
R2	TRUE1/XLR-3P COMBI CABLE 5M Code : B01427	DMX + POWER 3x1,5mm ² câble TRU	
S2	TRUE1/XLR-5P COMBI CABLE 5M Code : B01414	DMX + POWER 3x1,5mm ² câble TRU	

*Câble de rallonge CEE à 5 pôles avec gaine thermorétractable transparente pour étiquettes personnalisées.

**Boîtier de distribution d'énergie de 4 prises avec support de montage coulissant et gaine thermorétractable transparente pour étiquettes personnalisées.



CORDONS USB



A	CU/AMAF Code : H9271	Cordon USB2,0 A mâle / A femelle - 5m	D	USB3 A-B 2M Code : B01275	USB3 A-B 2M
B	CU/AMBM-1 Code : H9272	Cordon USB2,0 A mâle / USB2,0 B mâle- 1m		USB3 A-B 3M Code : B01276	USB3 A-B 3M
	CU/AMBM-5 Code : H9287	Cordon USB2,0 A mâle / USB2,0 B mâle- 5m			
C	USB2 A-B 2M Code : B01273	USB2 A-B 2M			
	USB2 A-B 3M Code : B01274	USB2 A-B 3M			

CÂBLE SON

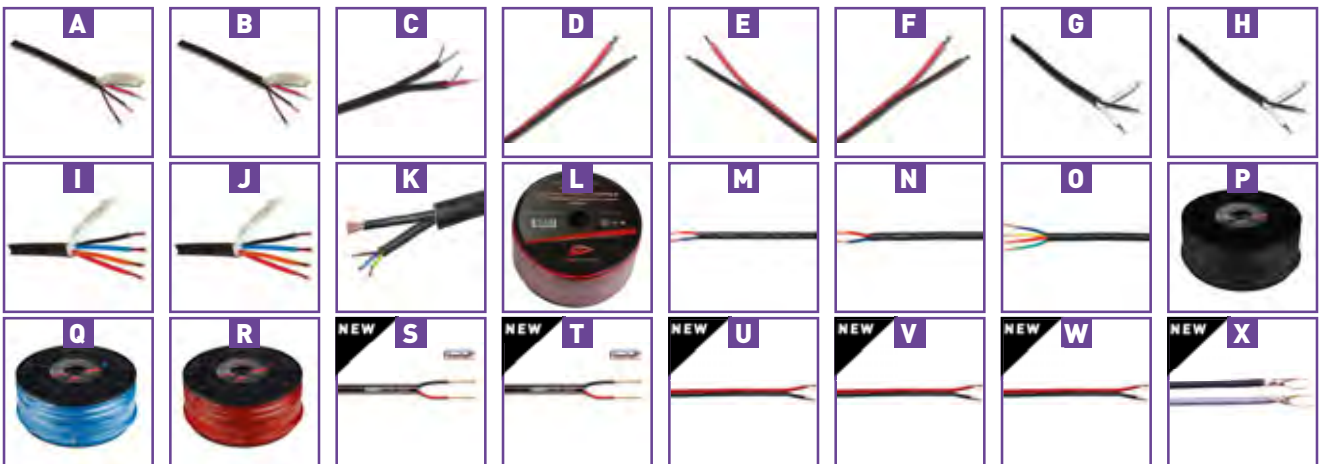

A	PROMI/20 Code : H8099	Câble micro 6 mm noir - bobine 100 m	J	PROHP-440 Code : H8110	Câble HP 4 x 4 mm ² noir - bobine 50 m
B	PROMI/30 Code : H8100	Câble micro 6 mm noir haute quality 100 m	K	DUOSOUND Code : H9855	Câble hybride alimentation 3 x 1,5 mm ² + AUDIO - 50m
C	MEP/ASY Code : H8103	Câble méplat 2 x 4 mm ² asymétrique noir - bobine de 100 m	L	SPR2150 Code : B01290	Câble rond de très bonne qualité 2x1.50mm ² (bobine 100m)
D	MEP-2075 Code : H8104	Câble méplat HP 2 x 0,75 mm ² rouge et noir - bobine de 100 m	M	SPR2250 Code : B01291	Câble rond de très bonne qualité 2x2.50mm ² (bobine 100m)
E	MEP-2150 Code : H8105	Câble méplat HP 2 x 1,5 mm ² rouge et noir - bobine de 100 m	N	SPR2400 Code : B01292	Câble rond de très bonne qualité 2x4,00mm ² (bobine 50m)
F	MEP-2200 Code : H8106	Câble méplat HP 2 x 2 mm ² rouge et noir - bobine de 100 m	O	SPR4250 Code : B01293	Câble rond de très bonne qualité: 4x2,50mm ² (bobine 50m)
G	PROHP-215 Code : H8107	Câble HP 2 x 1,5 mm ² noir - bobine 100 m	P	MC-01 Black Code : B01280	Câble micro symétrique de très bonne qualité
H	PROHP-225 Code : H8108	Câble HP 2 x 2,5 mm ² noir - bobine 100 m	Q	MC-01 Blue Code : B01281	Câble micro symétrique de très bonne qualité
I	PROHP-425 Code : H8109	Câble HP 4 x 2,5 mm ² noir - bobine 50 m	R	MC-01 Red Code : B01282	Câble micro symétrique de très bonne qualité
S	TAS-C275lszh Code : B01428	Câble de haut-parleur 2*1 à faible dégagement de fumée/zéro halogène	T	TAS-C276lszh Code : B01429	Câble de haut-parleur 2*2 à faible dégagement de fumée/zéro halogène
U	C102 (2x0.75 r/z) Code : B00933	Câble haut-parleur, plat : 2x0,75mm ² , rouge/noir	V	C102 (2x1.50 r/z) Code : B00934	Câble haut-parleur, plat : 2x1.50mm ² , rouge/noir
W	C102 (2x2.50 r/z) Code : B00935	Câble haut-parleur, plat : 2x2.50mm ² , rouge/noir	X	C114 Black Code : B00950	Câble micro/audio symétrique, rond : 2x0,25mm ² , noir

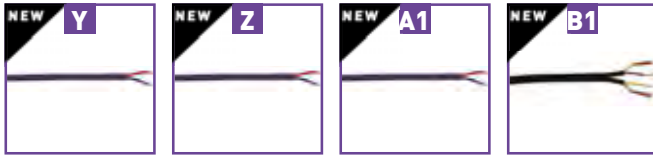

Y	C128 Black Code : B00956	Câble micro/audio symétrique, rond : 2x0,35mm ² , noir
A1	C275 [2x1,5] Code : B00961	Câble haut-parleur, rond : 2x1.50mm ² , noir, bobine

Z	C276 [2x2,5] Code : B00960	Câble haut-parleur, rond : 2x2.50mm ² , noir, bobine
B1	C118 Black Code : B00963	Câble audio stéréo, rond : 2x0,14mm ² , noir, 10

CORDONS VIDÉO



A	HDMI 1M Code : B01270	Câble HDMI haute vitesse
	HDMI 2M Code : B01271	Câble HDMI haute vitesse

CÂBLE LUMIÈRE



A	DUOLIGHT Code : H9854	Câble hybride alimentation 3 x 2,5 mm ² + DMX - 50m
B	DMX-DOUB Code : H8101	Câble digital DMX 2 conducteurs noir - Prix au mètre
C	DMX-QUAD Code : H8102	Câble digital DMX 4 conducteurs noir - Prix au mètre



































































CÂBLE ÉLECTRIQUE







A	TIT-315 Code : H6755	Câble Titanex LENS H07RNF 3 x 1,5 mm ² Bobine de 100m
B	TIT-325 Code : H6756	Câble Titanex LENS H07RNF 3 x 2,,5 mm ² Bobine de 100m



CONNECTEURS NEUTRIK®

	NE8MC Code : H10446	Corps de fiche pour câble RJ45 CAT5e		NP2C-SILENT Code : H8857	Fiche jack mono système anti-plock NEUTRIK
	NE8FDP Code : H10447	Embase femelle pour câble RJ45 CAT5e		NP2RX-SILENT Code : H8858	Fiche jack mono coudée anti-plock NEUTRIK
	NC-3-FXX Code : B01102	Connecteur Neutrik XLR femelle pour câble, 3 broches.		NC-3FRX Code : H8863	Fiche XLR femelle 3 broches coudée NEUTRIK
	NC-3-FXX Code : H8846	Fiche XLR femelle 3 broches NEUTRIK		NC-3MRX Code : H8865	Fiche XLR mâle 3 broches coudée NEUTRIK
	NC-3-MXX Code : B01101	Connecteur Neutrik XLR mâle pour câble, 3 broches.		NP-2RX Code : H4854	Fiche JACK 6.35 mono mâle coudée NEUTRIK
	NC-3-MXX Code : H8848	Fiche XLR mâle 3 broches NEUTRIK		NP-3RX Code : H4855	Fiche JACK 6.35 stéréo mâle coudée NEUTRIK
	NC-3-FX-HD Code : H10714	Fiche XLR 3 pôles femelle étanche IP67 NEUTRIK		NL-2-FX Code : B01136	Neutrik CABLE Speakon 2contacts.
	NC-3-FX-HD Code : H10715	Fiche XLR 3 pôles mâle étanche IP67 NEUTRIK		NL-2FX Code : H4856	Fiche SPEAKON 2 contacts NEUTRIK
	NC-5-FXX Code : B01117	Connecteur Neutrik XLR femelle pour câble, 5 broches		NL-4-FX Code : B01113	Neutrik CABLE Speakon 4contacts.
	NC-5-FXX Code : H8850	Fiche XLR femelle 5 broches NEUTRIK		NL-4FX Code : H4857	Fiche SPEAKON 4 contacts série X NEUTRIK
	NC-5-MXX Code : B01118	Connecteur Neutrik XLR mâle pour câble, 5 broches		NL-4-MMX Code : B01116	Neutrik ADAPTER 2x Speakon 4contacts.
	NC-5-MXX Code : H8851	Fiche XLR mâle 5 broches NEUTRIK		NL-4MMX Code : H4859	Coupleur SPEAKON 4 contacts série X NEUTRIK
	NC-3-FD-L-1 Code : B01127	Châssis XLR femelle, verrouillable, D-size, 3 broches de Neutrik.		NL-2MP Code : H4861	Embase SPEAKON 2 contacts série D NEUTRIK
	NC-3-FDLX Code : H8852	Embase XLR série X femelle 3 broches NEUTRIK		NL-4-MP Code : B01115	Neutrik CHASSIS D-size Speakon 4contacts.
	NC-3-MD-L-1 Code : B01128	Châssis XLR mâle, verrouillable, [D-size], 3 broches de Neutrik.		NL-4MP Code : H4862	Embase SPEAKON 4 contacts série D NEUTRIK
	NC-3-MDLX Code : H8853	Embase XLR série X mâle 3 broches NEUTRIK		NL-4-MP-R Code : B01114	Neutrik CHASSIS BIG Speakon 4contacts.
	NC-5-FDLX Code : B01123	Neutrik CHASSIS D-size 5pin XLR-f		NL-4MPR Code : H4863	Embase SPEAKON 4 contacts format EP NEUTRIK
	NC-5-FDL1 Code : H4840	Embase XLR série D femelle 5 broches NEUTRIK		NAC3FX-W Code : B01132	PowerCON TRUE1 locking female cable connector with power-in and screw terminals.
	NC-5-MDLX Code : B01124	Neutrik CHASSIS D-size 5pin XLR-m		NAC3FX-W Code : H10448	Fiche femelle Powercon True one
	NC-5-MDL1 Code : H4841	Embase XLR série D mâle 5 broches NEUTRIK		NAC3MX-W Code : B01131	PowerCON TRUE1 locking male cable connector with power-out and screw terminals.
	NA-USB Code : H8854	Embase USB-A série D NEUTRIK		NAC3MX-W Code : H10449	Fiche mâle Powercon True one
	NYS373-0 Code : H8855	Fiche RCA contact or - Noire NEUTRIK		NAC3MPX Code : B01134	NEUTRIK PowerCON TRUE1 appliance inlet connector with 1/4" flat tab terminals.
	NYS373-2 Code : H8856	Fiche RCA contact or - Rouge NEUTRIK		NAC3MPX Code : H10450	Embase mâle Powercon True one
	NTP3RC Code : H7946	Fiche JACK 3,5 stéréo coudée NEUTRIK		NAC3FPX Code : B01135	NEUTRIK PowerCON TRUE1 appliance outlet connector with 1/4" flat tab terminals.
	NP-2-X Code : B01104	Neutrik CABLE JACK-m 6,3mm mono.		NAC3FPX Code : H10451	Embase femelle Powercon True one
	NP-2X Code : H8859	Fiche JACK 6.35 mono mâle NEUTRIK		NAC33PX Code : B01133	PowerCON TRUE1 appliance inlet-outlet combination with 1/4" flat tab terminals.
	NP-3-X Code : B01103	Neutrik CABLE JACK-m 6,3mm stereo		NAC-3-FCA Code : B01125	Neutrik CABLE PowerCon inlet (blue)
	NP-3X Code : H8861	Fiche JACK 6.35 stéréo mâle NEUTRIK		NAC-3FCA Code : H4865	Fiche entrée secteur 3 contacts mâle 240 V 20A NEUTRIK
	NJ-3-FC-6 Code : B01106	Neutrik CABLE JACK-f 6.3mm stereo		NAC-3-FCB Code : B01129	Neutrik CABLE PowerCon outlet (grey)
	NJ-3-FC6 Code : H4846	Fiche Jack femelle 6,35 stéréo NEUTRIK		NAC-3FCB Code : H4866	Fiche sortie secteur 3 contacts mâle 240 V 20A NEUTRIK
	NJ-3-FP-6C Code : B01105	Neutrik CHASSIS D-size JACK-f 6,3mm stereo		NAC-3-MPA Code : B01126	Neutrik CHASSIS D-size PowerCon inlet (blue)
	NJ-3-FP6C Code : H4848	Embase JACK 6.35 série D stéréo femelle NEUTRIK		NAC-3MPA Code : H4867	Embase entrée secteur 3 contacts 240 V 20A NEUTRIK
				NAC-3-MPB Code : B01130	Neutrik CHASSIS D-size PowerCon outlet (grey)
				NAC-3MPB Code : H4868	Embase sortie secteur 3 contacts 240 V 20A NEUTRIK

	NF2D0 Code : H10452	Embase RCA noire format D
	NF2D2 Code : H10453	Embase RCA rouge format D
	NA-3F5M Code : H4869	Adaptateur DMX XLR 3 fem. / XLR 5 mâle NEUTRIK
	NA-3M5F Code : H4870	Adaptateur DMX XLR 3 mâle / XLR 5 femelle NEUTRIK
	DBA Code : B01119	couvercle pour chassis D Neutrik

	NC3FDLXBAG Code : B01141	Embase XLR série X femelle 3 broches / noir - NEUTRIK
	NC3MDLXBAG Code : B01140	Embase XLR série X mâle 3 broches / noir - NEUTRIK
	NC3FXXBAG Code : B01143	Fiche XLR femelle 3 broches / noir - NEUTRIK
	NC3MXXBAG Code : B01142	Fiche XLR femelle 3 broches / noir - NEUTRIK

CONNECTEURS ELECTRIQUES

	CEE100 Code : H0227	Châssis CEE 22 - mâle
	CEE300 Code : H0225	Fiche CEE 22 - mâle
	FIC/MAL Code : H1804	Fiche plastique mâle 2 pôles + terre
	FIC/CAH/MAL Code : H1806	Fiche caoutchouc mâle 2 pôles + terre
	FIC/SCHU/MAL Code : H8131	Fiche mâle caoutchouc IP44 schuko

	CEE200 Code : H1659	Châssis CEE 22 femelle
	CEE400 Code : H0226	Fiche CEE 22 - femelle
	FIC/FEM Code : H1805	Fiche plastique femelle 2 pôles + terre
	FIC/CAH/FEM Code : H1807	Fiche caoutchouc femelle 2 pôles + terre
	FIC/SCHU/FEM Code : H8132	Fiche femelle caoutchouc IP44 standard français

	SAC3FX Code : H10720	Fiche Power In étanche IP65 SEETRONIC
---	-------------------------	---------------------------------------

*Adaptateur de conversion IP-ALIMENTATION (entrée)/POWERCON (sortie) de connecteur de classe IP à Powercon normal.

**Adaptateur de conversion POWERCON (entrée)/IP-ALIMENTATION (sortie) de connecteur Powercon normal vers connecteur de classe IP.

	SAC3MX Code : H10721	Fiche Power Out étanche IP65 SEETRONIC
---	-------------------------	--

	BT-16FS-F Code : B01406	Prise bleue avec couvercle IP44, 230V/16A FRA/BEL
---	----------------------------	---



CONNECTEURS

	J35ST Code : H10876	Fiche jack 3.5 stéréo chromée
	J35STVIS Code : H10828	Fiche jack 3.5 stéréo chromée avec vis
	FXF/CH Code : H2487	Fiche XLR femelle - Finition chromée AUDIOPHONY
	FXF/NO Code : H7932	Fiche X femelle - Noir AUDIOPHONY
	FXM/CH Code : H2488	Fiche XLR mâle - Finition chromée AUDIOPHONY
	FXM/NO Code : H7933	Fiche X mâle - Noir AUDIOPHONY
	XFC-103 Code : H6586	Châssis XLR femelle série D AUDIOPHONY
	XMC-103 Code : H6585	Châssis XLR mâle série D AUDIOPHONY
	XMK-105 Code : H6587	Fiche XLR mâle 5 points pour le DMX AUDIOPHONY
	XFK-105 Code : H6588	Fiche XLR femelle 5 points pour le DMX AUDIOPHONY
	FJM/CH Code : H2495	Fiche Jack 6,35mm mono - Finition chromée AUDIOPHONY
	FJS/CH Code : H2496	Fiche Jack 6,35mm stéréo - Finition chromée AUDIOPHONY
	J350/MO Code : H7936	Fiche Jack mono femelle 6,35mm pro AUDIOPHONY
	J350/STE Code : H7937	Fiche Jack professionnelle stéréo femelle - 6,35mm AUDIOPHONY
	J700 Code : H7939	Châssis jack stéréo femelle 6,35 mm avec blocage AUDIOPHONY
	RCA910/RO Code : H7940	Fiche RCA rouge mâle pour câble professionnel AUDIOPHONY
	RCA910/NO Code : H7941	Fiche RCA noire mâle pour câble professionnel AUDIOPHONY
	RCA920/RO Code : H7942	Fiche RCA rouge femelle pour câble professionnel AUDIOPHONY
	RCA920/NO Code : H7943	Fiche RCA noire femelle pour câble professionnel AUDIOPHONY

	BANA100/NO Code : H1653	Fiche banane mâle - Noir AUDIOPHONY
	BANA100/RO Code : H1652	Fiche banane mâle - Rouge AUDIOPHONY
	BANA200/NO Code : H1655	Châssis banane femelle - Noir AUDIOPHONY
	BANA200/RO Code : H1654	Châssis banane femelle - Rouge AUDIOPHONY
	BANA150/NO Code : H6595	Connecteur pour bornier d'amplificateur noir AUDIOPHONY
	BANA150/RO Code : H6596	Connecteur pour bornier d'amplificateur rouge AUDIOPHONY
	BANA400/NO Code : H7944	Châssis 2 x bananes femelles - 1 Rouge / 1 Noire AUDIOPHONY
	XLR female CHASSIS D-SIZE Code : B01306	Châssis XLR Femelle
	XLR male CHASSIS D-SIZE Code : B01305	Châssis XLR Mâle
	SC3FXX-W Code : H10716	Fiche XLR 3P femelle étanche IP65 SEETRONIC
	SC3MXX-W Code : H10717	Fiche XLR 3P mâle étanche IP65 SEETRONIC
	SC5FXX-W Code : H10718	Fiche XLR 5P femelle étanche IP65 SEETRONIC
	SC5MXX-W Code : H10719	Fiche XLR 5P mâle étanche IP65 SEETRONIC
	PROLOCK female CABLE Code : B01308	Connecteur Pro Lock Femelle
	PROLOCK male CABLE Code : B01307	Connecteur Pro Lock Mâle
	RCA female CABLE Code : B01311	Connecteur RCA Femelle
	RCA male CABLE Code : B01310	Connecteur RCA Mâle
	STEREOJACK 6.3mm FEMALE CABLE Code : B01302	Jack femelle stéréo de 6.3mm
	STEREOJACK 6.3mm MALE CABLE Code : B01301	Jack mâle stéréo de 6.3mm
	XLR female CABLE Code : B01304	Connecteur XLR Femelle
	XLR male CABLE Code : B01303	Connecteur XLR mâle

ADAPTATEURS

	ADAPT400 Code : H0505	Adaptateur RCA femelle / Jack 6,35 mâle mono AUDIOPHONY
	ADAPT600 Code : H1656	Adaptateur 2 RCA femelle / 1 RCA mâle AUDIOPHONY
	ADAPT750 Code : H7927	Adaptateur 2 x RCA femelle / 2 RCA femelle AUDIOPHONY
	ADAPT850 Code : H0506	Adaptateur 2 Jack 6,35 femelle / 1 Jack 6,35 mâle AUDIOPHONY
	ADAPT1000 Code : H7928	Adaptateur stéréo Jack Femelle 3,5 / Jack mâle 6,35 Stéréo AUDIOPHONY
	ADAPT1105 Code : H7931	Adaptateur stéréo RCA femelle / Jack mâle 3,5 Stéréo AUDIOPHONY
	ADA/XMXM Code : H2500	Adaptateur XLR mâle / XLR mâle AUDIOPHONY
	ADA/XFJF Code : H2502	Adaptateur XLR femelle / Jack femelle AUDIOPHONY
	ADA/XFRM Code : H2504	Adaptateur XLR femelle / RCA mâle AUDIOPHONY
	ADA/XFRF Code : H2506	Adaptateur XLR femelle / RCA femelle AUDIOPHONY
	ADA/XFJM Code : H6560	Adaptateur XLR femelle / Jack male mono AUDIOPHONY
	ADA/XMJM Code : H6562	Adaptateur XLR mâle / Jack mâle mono AUDIOPHONY
	ADA/XF5XM³ Code : H7925	Adaptateur DMX XLR femelle 5 broches / XLR mâle 3 broches AUDIOPHONY
	AS/SF-SF Code : H6583	Adaptateur prolongateur Speaker 2 contacts AUDIOPHONY
	Adapter RCA female/MONOJACK Code : B01312	
	Adapter RCAf/XLRf Code : B01320	
	Adapter XLR female/ST.JACK Code : B01314	
	Adapter XLR female/XLR female Code : B01317	
	Adapter XLR male/ST.JACK female Code : B01315	
	Adapter XLRmale 3P / XLRfem 5P Code : B01277	
	MONOJACK 6.3mm MALE CABLE Code : B01300	

	ADAPT500 Code : H0766	Adaptateur Jack 6,35 femelle / RCA mâle AUDIOPHONY
	ADAPT700 Code : H1657	Adaptateur RCA femelle / RCA femelle AUDIOPHONY
	ADAPT800 Code : H0767	Adaptateur Jack 6,35 femelle / Jack 6,35 femelle AUDIOPHONY
	ADAPT900 Code : H1658	Adaptateur 2 RCA femelle / 1 Jack 6,35 mâle stéréo AUDIOPHONY
	ADAPT1005 Code : H7929	Adaptateur stéréo Jack femelle 6,35 / Jack mâle 3,5 Stéréo AUDIOPHONY
	ADAPT1200 Code : H9278	Adaptateur Jack 6,35 stéréo mâle vers 2 x jack 3 AUDIOPHONY
	ADA/XFXF Code : H2501	Adaptateur XLR femelle / XLR femelle AUDIOPHONY
	ADA/XMJF Code : H2503	Adaptateur XLR mâle / Jack femelle AUDIOPHONY
	ADA/XMRM Code : H2505	Adaptateur XLR mâle / RCA mâle AUDIOPHONY
	ADA/XMRF Code : H2507	Adaptateur XLR mâle / RCA femelle AUDIOPHONY
	ADA/XFJMS Code : H6561	Adaptateur XLR femelle / Jack male stéréo AUDIOPHONY
	ADA/XMJMS Code : H6563	Adaptateur XLR mâle / Jack mâle stéréo AUDIOPHONY
	ADA/XM5XF3 Code : H7926	Adaptateur DMX XLR mâle 5 broches / XLR femelle 3 broches AUDIOPHONY
	Adapter JACKf/JACKf Code : B01319	Adaptateur 2x jack femelle (stéréo) avec verrouillage
	Adapter RCA/RCA Code : B01309	Double adaptateur RCA Femelle / Femelle
	Adapter RCAf/XLRm Code : B01321	Adapter RCAf/XLRm
	Adapter XLR female/ST.JACK female Code : B01316	
	Adapter XLR male/ST.JACK Code : B01313	Adaptateur XLR Mâle / Jack stéréo Mâle
	Adapter XLR male/XLR male Code : B01318	
	Adapter XLRmale 5P / XLRfem 3P Code : B01278	
	HEADPHONE ADAPTER Code : B01322	Adaptateur pour casque universel





BT-XLR5T03 KIT Kit de modification pour modifier l'IP
Code : B05517 XLR5pin en 3p



PRE-3M5F1038ZW0.15 (BAG) Câble adaptateur XLR 3p
Code : B01422 M - XLR 5p F



PRE-5M3F1038ZW0.15 (BAG) Câble adaptateur
Code : B01423 XLR 3p F - XLR 5p M

CONSTRUCTION

	COIN2PGM Code : H0735	Coin métallique 2 pattes - grand modèle
	COIN3P Code : H0422	Coin métallique 3 pattes - modèle moyen
	POIGNSURF Code : H0279	Poignée de surface à ressort de rappel
	POIGNMARCH/PM Code : H4650	Poignée Marshal métallique - 220 x 160 x 60 mm
	ROUE100 Code : H0288	Roulette pivotante diamètre 100 mm
	GRENOUILLE Code : H0698	Fermeture type grenouille
	PAPILLONGM Code : H0268	Fermeur papillon grand modèle
	ECROUCAGE Code : H0270	Ecrou cage pour PROFILRACK
	VISRACK/16 Code : H0271	Vis écrou cage diamètre 6 mm longueur 16 mm
	RENFORT Code : H0290	Renfort d'angle métallique
	VCA512 Code : H8882	Rivet cannelé 5x12 (boîte de 100)
	V561 Code : H8880	Rondelle plastique plate noire - 5,5 x 10mm (par 100pcs)
	CORN3020 Code : H0827	Cornière aluminium 30 x 20 mm - Barre de 2 m
	HYBRIDE10 Code : H0284	Profilé Hybride aluminium - Barre de 2 m
	TOLE1U-NO Code : H0736	Tôlerie métal hauteur 1 unité
	TOLE3U-NO Code : H0738	Tôlerie métal hauteur 3 unités

	COIN3PPM Code : H0274	Coin métallique 3 pattes - petit modèle
	COIN3PGM Code : H0734	Coin métallique 3 pattes - grand modèle
	POIGNRENOVI Code : H0280	Poignée encastrable à ressort de rappel
	POIGNMARCH/GM Code : H4652	Poignée Marshal grand modèle - 280 x 160 x 60 mm
	ROUE100FREIN Code : H0266	Roulette pivot diamètre 100 mm - avec frein
	PAPILLONPM Code : H0287	Fermeur papillon modèle moyen
	CHARNDEG Code : H0289	Charnière métal dégonflable grand modèle
	VISRACK/12 Code : H3085	Vis de rack diamètre 6 mm longueur 12 mm
	TAMPON Code : H0273	Pied caoutchouc grand modèle
	VCA412 Code : H8881	Rivet cannelé 4x12 (boîte de 100)
	VCA516 Code : H8883	Rivet cannelé 5x16 (boîte de 100)
	CORN2020 Code : H0283	Cornière aluminium 20 x 20 mm - Barre de 2 m
	CORN3030 Code : H0282	Cornière alu 30 x 30 mm - Barre de 2 m
	PROFILRACK Code : H0281	Profilé de rackage à glissière - Barre de 2 m
	TOLE2U-NO Code : H0737	Tôlerie métal hauteur 2 unités
	TOLE4U-NO Code : H0739	Tôlerie métal hauteur 4 unités

CONSTRUCTION

	TOL12XLR Code : H0423	Tôlerie métal 1 unité pour 6 câssis XLR mâle et 6 châssis XLR femelle
	TOLE2UV-NO Code : H0367	Tôlerie métal hauteur 2 unités - spéciale aération
	JB1200 Code : B00930	JB SYSTEMS Large poignée encastrable pour enceinte
	JB6 Code : B00921	JB SYSTEMS Petite poignée encastrable pour enceinte
	JB8 Code : B00932	JB SYSTEMS Coin de protection en plastic pour enceinte
	SPEAKER GRILL 10inch Code : B00910	Grille métallique robuste de couleur noire
	SPEAKER GRILL 15inch Code : B00912	Grille métallique robuste de couleur noire
	SPEAKER GRILL 8inch Code : B00909	Grille métallique robuste de couleur noire
	TE20 Code : B00918	Plaque de connection avec 2x connecteur compatible Speakon® et 2 connecteurs à vis
	MS-00 Code : B03189	JV CASE 4x M6x16 + 4x rondelles plastiques + 4x Ecrus cage 2.2mm
	MS-02 Code : B03163	JV CASE 4x M6x16 + 4x rondelles plastiques + 4x ecrus cage 1.5mm
	MS-04 Code : B03165	JV CASE 12x vis rack M6x16 + 12x rondelles plastiques
	MS-07 Code : B03190	JV CASE Set 50x vis/écrous M3 pour montage Conn. de taille D.
	RACK DRAWER 2U Code : B03194	JV CASE tiroir 19" 2 U pour rack
	RACK TRAY 1U Code : B03197	JV CASE étagère 19" 1U
	RP 0,5U - Rackpanel 1/2U Code : B03142	JV CASE 19" Tôle 0.5 unit.
	RP 1U/V - Rackpanel 1U ventilation Code : B03147	Tôle ventilée 19" 1 U
	RP 2U - Rackpanel 2U Code : B03144	JV CASE Tôle 19" 2 U
	RP 2U/V - Rackpanel 2U ventilation Code : B03148	Tôle ventilée 19" 2 U

	TOLE1UV-NO Code : H0368	Tôlerie métal hauteur 1 unité - spéciale aération
	ETAGÈRE2U Code : H1626	Etagère métallique hauteur 2 unités
	JB14 Code : B00926	JB SYSTEMS Tube bass-réflex encastrable pour enceinte
	JB7 Code : B00922	JB SYSTEMS Pied en caoutchouc pour enceinte
	SA65 Code : B00735	JB SYSTEMS Adaptateur métallique 35mm pour pieds d'enceinte
	SPEAKER GRILL 12inch Code : B00911	Grille métallique robuste de couleur noire
	SPEAKER GRILL 18inch Code : B00913	Grille métallique robuste de couleur noire
	TE10 Code : B00915	Plaque de connection pour enceinte avec 2 borniers
	A.CONTROLLER/ALU Code : B03187	Adaptateur pour contrôleurs 2U/3U
	MS-01 Code : B03160	JV CASE 4x M6x16 + 4x rondelles plastiques + 4x Ecrus cage 3mm
	MS-03 Code : B03164	JV CASE 20x rondelles PVC noires M6
	MS-06 Code : B03178	JV CASE 12x Boulon M6x20 + 12x Ecrus M6.
	MS-08 50x M4x16 bold-Mennekes Code : B03191	Set 50x vis/écrous M4 pour Montage Prise secteur.
	RACK DRAWER 3U Code : B03196	JV CASE tiroir 19" 3 U pour rack
	RACK TRAY 2U Code : B03198	JV CASE étagère 19" 2 U
	RP 1U - Rackpanel 1U Code : B03143	JV CASE Tôle 19" 1 U
	RP 1U/XLR - Rackpanel XLR (D-size) Code : B03149	Tôle 19" 1 U pour 12 x XLR
	RP 2U/PC-8 Code : B03181	Panneau de rack 19" 2 unités pour 8x Prise de courant bleue
	RP 3U - Rackpanel 3U Code : B03145	JV CASE Tôle 19" 3 U



HAUT-PARLEURS ET FILTRES

	SCX-12400 Code : B00850	SYNQ Puissant haut-parleur coaxial de 400 W + 45 W de 12" + 1.75" et 60° x 40°.
	JODR-20 Code : H9900	Compression 1 pouce pour JOGGER60
	CRDR-20 Code : H9897	Compression 1,5 pouces pour CROSSER180
	SRDR12 Code : H10164	Moteur 1,35 pouce 50W 8 Ohms pour SR12A et SR15A
	DIA/ACDR-30 Code : H8839	Diaphragme pour ACDR-30
	SDR-50 Code : H9815	Moteur pour S8 et S10
	MOJOLINE-275 Code : H10586	Tweeter 2,75 pouces pour MOJO500LINE
	CDR-20 Code : H10315	Tweeter 1 pouce 20W 8 Ohms pour pour CR80A
	JB330 Code : B00801	Piezo Tweeter 85x85mm
	JB660 Code : B00804	Dual Piezo Tweeter 161x94mm
	PTX34 Code : B00685	HF Driver: 1,50" - 50W 8ohm
	SXDR-50 Code : H10853	Moteur 1,35 pouces pour enceintes SX12A et SX15A
	AXO-AC08 Code : H9631	Filtre passif pour ACUTE08 passive
	AXO-S8 Code : H9725	Filtre pour S8
	AXO-COMPACT Code : H9399	Filtre 2 voies pour satellite COMPACT
	AXO-SR10P Code : H10320	Filtre 2 voies pour enceinte SR10P
	AXO-SR15P Code : H10322	Filtre 2 voies pour enceinte SR15P
	AXOHL Code : H10591	Filtre passif 2 voies pour HL-4
	CN-3 Code : B00615	Filtre pass haut pour système 2 voies (X-over freq. : 7kHz, Slope : 12dB/oct RMS power : 100W)
	CN-9 Code : B00814	Filtre 2 voies professionnel (X-over freq. : 2kHz, Slope : 12dB/oct, RMS power : 200W)

	SCX-15450 Code : B00851	SYNQ Puissant haut-parleur coaxial de 450W + 60W de 15" + 1.75" et 60°x40°
	SPDR-20 Code : H9639	Compression 1 pouce pour SPRINTER120
	SRDR10 Code : H10163	Moteur 1 pouce pour enceinte SR10A
	ACDR-30 Code : H8838	Moteur pour satellites COMPACT, SATCOM16, S6, D12 et D15
	OCDR-20 Code : H9400	Moteur pour satellites COMPACT, SATCOM16, S6, D12 et D15
	HLTR Code : H10590	Tweeter à ruban 8 Ohms pour HL-4
	CODR-20 Code : H10309	Tweeter 1 pouce 20W 8 Ohms pour satellite de COMPACT-500
	HT30 Code : B00806	Bullet tweeter 1" capton 150W 8ohm
	JB550 Code : B00803	Piezo Tweeter 187x80mm
	PH2 Code : B00823	Pavillon pour PTX34 et PTX44
	PTX44 Code : B00686	HF Driver: 1,75" - 50W 8ohm
	HT100 Code : B00807	Bullet tweeter 1" capton 300W 8ohm
	AXO-S6 Code : H9724	Filtre pour S6
	AXO-S10 Code : H9727	Filtre pour S10
	AXO-OCTAVE Code : H9394	Filtre 2 voies pour satellite OCTAVE
	AXO-SR12P Code : H10321	Filtre 2 voies pour enceinte SR12P
	AXO-COMPACT500 Code : H10310	Filtre 2 voies pour satellite de COMPACT-500
	CN-12 Code : B00815	Filtre 2 voies professionnel (X-over freq. : 1,8kHz, Slope : 12dB/oct, RMS power : 300W)
	CN-6 Code : B00813	Filtre pass haut pour système 2 voies (X-over freq. : 4,5kHz, Slope : 18dB/oct RMS power : 100W).

















HAUT-PARLEURS

	CR25WB-200 Code : H10856	Boomer 12 pouces pour CR25A-COMBO
	SXWB15-200 Code : H10852	Boomer 15 pouces 250W pour SX15A
	iLINEw320 Code : H10765	HP 3" 20W pour colonnes serie iLINE
	SRWB12-350 Code : H10161	Boomer 12 350W 4 Ohms pour enceinte SR12A
	SRWB12-350-8 Code : H10318	Boomer 12 pouces 350W 8 Ohms pour SR12P
	ACW08-104 Code : H8742	Boomer 8 pouces pour ACUTE-08/AMP
	MIOSW6100 Code : H10151	Boomer 6,5" 100W pour Sub du SYSTEME1
	SW8-150 Code : H9816	Boomer 8 pouces pour S8
	OWB4-100 Code : H9401	Boomer 6,5" 8 Ohms 100 W pour satellite COMPACT et S6
	JOG5-30 Code : H9636	Boomer 5 pouces 30W 4 Ohms pour JOGGER50
	SPW10-120 Code : H9638	Boomer 10 pouces 100W pour SPRINTER120
	CRW6-60 Code : H10314	Boomer 6,5 pouces 80W 8 Ohms pour CR80A
	OWB12-400-8 Code : H9402	Boomer 12 pouces 400W 8 Ohms pour caisson COMPACT
	HLWB10 Code : H10589	Boomer 10 pouces 8 Ohms pour HL-10ASUB
	HLWB8 Code : H10588	Boomer 8 pouces 8 Ohms pour HL-08ASUB
	CUBW12-300 Code : H10728	Boomer 12 pouces 300W pour CUBsub112
	SRWB18-600 Code : H10733	Boomer 18 pouces pour SRSUB18A
	COW4-60 Code : H10308	Boomer 4,75 pouces 80W 8 Ohms pour satellite de COMPACT-500
	PWX 12/200 Code : B00680	Boomer 12 pouces / 200Wrms
	PWX 18/400 Code : B00683	Boomer 18 pouces / 400Wrms
	SP-12/200 Code : B00666	Boomer 12 pouces / 200W

	SXWB12-200 Code : H10851	Boomer 12 pouces 200W pour SX12A
	SRWB10-250 Code : H10160	Boomer 10 pouce 250W 4 Ohms pour enceinte SR10A
	SRWB15-350 Code : H10162	Boomer 15" 350W 4 Ohms pour enceinte SR15A
	SRWB15-350-8 Code : H10319	Boomer 15 pouces 350W 8 Ohms pour SR15P
	ACW08-108 Code : H9629	Boomer 8 pouces 8 Ohms pour ACUTE08 passive
	MIOSW8150 Code : H10155	Boomer 8" 150W pour Sub du SYSTEME2
	SW10-250 Code : H9726	Boomer 10 pouces pour S10
	OWB8-108 Code : H9630	Boomer 8 pouces 170W 8 Ohms pour satellite d'Octave
	JOG5-40 Code : H9901	Boomer 5 1/4 pouces pour JOGGER60
	CRW10-180 Code : H9899	Boomer 10 pouces pour CROSSER180
	OWB15-600 Code : H9106	Boomer 15" utilisé dans les caissons OCTAVE, SUB115-AMP, EX15S, EX215S
	CW10-150 Code : H9301	Boomer 10 pouces utilisé dans le CB-210
	HLWB4 Code : H10587	Boomer 4 pouces 8 Ohms pour HL-4
	MOJOLINE-08 Code : H10585	Boomer 8 pouces pour MOJO500LINE
	CUBW08-150 Code : H10729	Boomer 08 pouces 150W pour CUBsub208
	COWB10-300 Code : H10307	Boomer 10 pouces 300W 4 Ohms pour caisson COMPACT-500
	PWX 10/200 Code : B00679	Boomer 10 pouces / 200Wrms
	PWX 15/300 Code : B00681	Boomer 15 pouces / 300Wrms
	SP-10/150 Code : B00665	Boomer 10 pouces / 150W
	SP-15/250 Code : B00667	Boomer 15 pouces / 250W



LAMPES

	LPAR36/4515 Code : H0132	Lampe PAR36 6V 30W 4515 GE
	LPAR56/WFL Code : H8662	Lampe PAR56 240V 300W 37° x 20°- GE
	MASTER LEDspot PAR20 DIM Code : B06501	PHILIPS LED LAMP 6W--2700K-E27-25°-DIM
	MASTER LEDspot PAR38 DIM Code : B06503	PHILIPS LED LAMP 13W-2700K-E27-25°-DIM
	GY9,5500 Code : H0296	Lampe CP82 240V 500W - Philips
	GX9,51000 Code : H0295	Lampe CP70 240V 1000W
	LR7S/118-500 Code : H9011	Lampe R7S 240V 500W 2900°K 2000H
	LHID-150 Code : H8984	Lampe type HID-150 95V 150W 6500 °K 1000H
	L2R Code : H10165	Lampe Philips® MSD Platinum 2R
	LMSD-250/2 Code : H8994	Lampe type MSD-250-2 94V 250W 8000°K 2000H
	LBVM1 Code : H9006	Lampe type BVM 120V 300W 3200°K 150H
	LBVM3 Code : H9007	Lampe type BVM 240V 300W 3200°K 75H
	G6,3540036 Code : H0626	Lampe EVD 36V 400W - Osram
	LEFR Code : H9009	Lampe type EFR 15V 150W 3400°K 50H
	ELC25024 Code : H3119	Lampe ELC 24V 250W - Philips
	ENH250120 Code : H0177	Lampe ENH 120V 250W - Osram

	LPAR56/MFL Code : H0131	Lampe PAR56 240V 300W - Osram
	MASTER LEDspot PAR16 DIM Code : B06500	PHILIPS LED LAMP 3,7W-2700K-GU10-25°-DIM
	MASTER LEDspot PAR30 DIM Code : B06502	PHILIPS LED LAMP 9,5W-2700K-E27-25°-DIM
	LED-GU10-5W-WW-38D Code : B02258	LED-lamp GU10, 5W - 240Vac DIM, warm white, 38°
	GY9,5650 Code : H0297	Lampe T26 240V 650W - GE
	GX9,51000/T19 Code : H2590	Lampe T19 240V 1000W
	HPL 575-X LL 230v Code : B02171	GE Lighting Halogen lamp, no reflector, 575W/230V, sp. socket
	LHRI100 Code : H10432	Lampe OSRAM SIRIUS HRI 100W,6000h,9000°K
	L5R Code : H10357	Lampe Philips MSD Platinum 5R
	L15R Code : H10358	Lampe Philips MSD Platinum 15R
	MSD250/2-05 Code : H3425	Lampe MSD 250W - Osram
	G6,35300110 Code : H1247	Lampe 64514 120V 300W - Osram
	G6,35300220 Code : H0628	Lampe 64516 240V 300W - Osram
	EFP10012 Code : H0624	Lampe EFP 12V 100W - Philips ou Osram
	LELC Code : H9008	Lampe type ELC 24V 250W 3200°K 50H
	LELC/LD Code : H8986	lampe type ELC 24V 250W 3200 °K 300H
	LST/1500 Code : H9021	Lampe strobe type-3 1500W 5600°K 500H 120Hz max



WWW.AUDIOPHONY.COM



WWW.CONTEST-LIGHTING.COM



WWW.BRITEQ-LIGHTING.COM



WWW.JB-SYSTEMS.EU



WWW.SYNQ-AUDIO.COM



WWW.HILEC.EU

Les prix annoncés sont des prix TTC, calculés avec la TVA en vigueur dans le pays de distribution.

Voir conditions chez votre revendeur. Dans la limite des stocks disponibles. Informations données sous réserve d'erreurs typographiques. Les caractéristiques techniques, les photos, les illustrations et les prix de ce catalogue ne sont pas contractuels. Dans le souci d'améliorer nos produits, des modifications peuvent y être apportées. En conformité avec la législation en vigueur, il appartient à chaque revendeur de fixer librement ses prix de vente. Prix modifiables sans préavis. Les prix facturés, notamment, sont ceux du tarif en vigueur le jour de la livraison. Catalogue en vigueur au 18 mars 2019.

AUDIOPHONY®, CONTEST®, JB SYSTEMS®, BRITEQ® et SYNQ® sont des marques déposées par HITMUSIC SAS et BEGLEC NV.

Toute reproduction du catalogue même partielle, ou utilisation des logos ou design de la propriété intellectuelle est interdite, sans autorisation préalable écrite de HIT MUSIC SAS et/ou de BEGLEC NV.

Catalogue édité par HIT MUSIC SAS - Parc d'Activités CAHORS SUD - EN TESTE - 46230 FONTANES - France.

Crédits photos produits : Studio ZE - Crédits photos ambiances : © Shutterstock - Création : Agence NOVO & HITMUSIC SAS

MKT-CATA2019
FRA / AVEC PRIX



3 662009 019192

code H10890