

Audiophony

PUBLIC ADDRESS

Commercial Audio

2023 EDITION

WWW.AUDIOPHONY-PA.COM

TABLE DES MATIÈRES

Lecteur multimédia	2
Matrice	5
Amplificateurs	10
Encastrables	10
Contrôleurs encastrables	11
Mixers	15
KIT	18
Enceintes	19
Plafonniers	19
Suspendues	26
Murales	28
Colonnes	40
Bornes	42
Accessoires	44
Pupitres micro	45
Boucle magnétique	46
Cordons	50
Transformateurs	50

LECTEUR MULTIMÉDIA

WALLAMPEDIA

SKU: H10930

Amplificateur mural 2x10W USB/SD/BT/Radio/AUX avec sortie ligne

Couleur
Puissance

Gris
2 x 10 W

Prix: 129,00 € TTC



WALLAMPTOUCH

SKU: H10931

Amplificateur mural 2x10W à écran tactile USB/SD/BT/Radio/AUX

Couleur
Puissance

Blanc
2 x 10 W

Prix: 239,00 € TTC



WALLAMPPAD

SKU: H10932

Amplificateur mural 2x20 W à écran tactile SD/BT/AUX/DLNA/Airplay & Application

Couleur
Puissance

Blanc
2 x 20 W

Prix: 559,00 € TTC



WICASTAMP30+

SKU: H11248

- Amplification 2 x 30 W sous 8 Ohms
- Fonctionne avec une carte LinkPlay compatible avec de nombreuses applications de streaming et multiroom
- DLNA, Airplay 1, Bluetooth®
- Entrée Aux niveau ligne 200 mV
- WiFi et Ethernet
- Lecteur USB
- Fonction réveil
- Fonction arrêt programmé
- Livré avec télécommande infrarouge

Prix: 169,00 € TTC

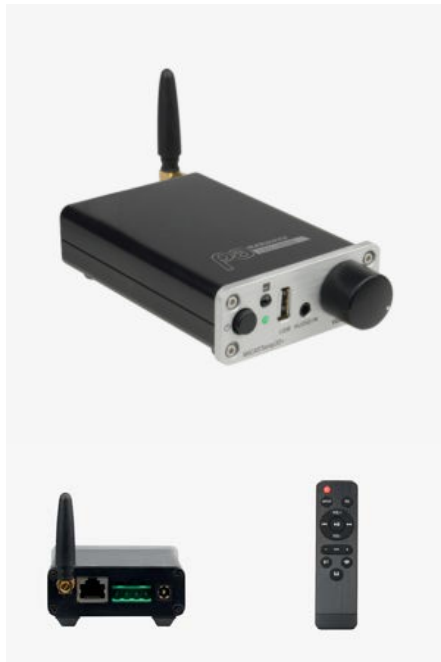

WICASTPLAY

SKU: H10996

WICASTplay est un transmetteur audio sans fil

- 1x sortie mini-jack 3,5 mm analogique
- Alimenté par un connecteur Micro USB 5 V
- 300mA de consommation seulement
- Compatible avec AirPlay 1 et les services de streaming majeurs
- Lecteur USB et SD
- Fonction réveil
- Fonction arrêt programmé

Prix: 89,00 € TTC



WICASTPLAY+

SKU: H11247

WICASTplay+ est un transmetteur audio sans fil

- 1 entrée mini-jack 3,5 mm analogique pour téléphone ou tout autre appareil avec réglage du volume
- Fonctionne avec une carte LinkPlay compatible avec de nombreuses applications de streaming et multiroom
- Alimenté par un connecteur 15 V - 2 A
- Antenne Wifi orientable
- Port RJ45
- Sortie sur 2 RCA
- Compatible avec AirPlay 1 et les services de streaming majeurs
- Lecteur USB
- Fonction réveil
- Fonction arrêt programmé

Prix: 129,00 € TTC

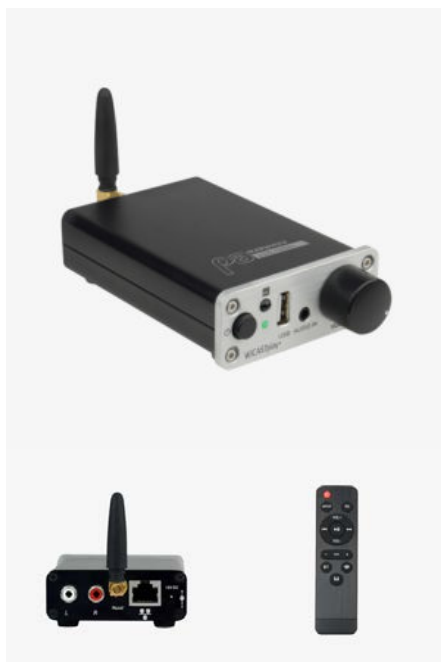

COMBO60**SKU:** H9749

Combiné Mixer/Amplificateur/Lecteur multimédia

- Système tout en un compact
- Lecteur USB et Tuner intégrés
- Entrée micro et deux entrées ligne
- Compatible télé-paging et musique d'attente
- Sortie prioritaire de sécurité
- Egaliseur 3 bandes

Voltage 100 V
Puissance 60 W
Impédance 16 Ω , 4 Ω

Prix: 389,00 € TTC**COMBO130****SKU:** H9750

Combiné Mixer/Amplificateur/Lecteur multimédia

- Système tout en un
- Mixer 5 entrées
- Carillon sur bouton poussoir
- Rackable 19"
- Sortie amplifiée en 70 V/100 V ou basse impédance

Voltage 100 V
Puissance 130 W
Impédance 16 Ω , 4 Ω

Prix: 499,00 € TTC

MOD1**SKU:** H9752

Module lecteur USB/SD et récepteur Tuner AM/FM pour COMBO240.

Prix: 189,00 € TTC**WEBRADIO130APP****SKU:** H10963

Système multi sources connecté au réseau Ethernet ou Wi-Fi pour la diffusion de la musique de votre choix

- Webradio ou DAB pour le choix de la musique internationale en numérique
- Port USB pour lire vos fichiers mp3 sur votre disque dur
- Partage des fichiers audio présents sur votre réseau informatique
- Pilotage de la Webradio par application mobile

Prix: 599,00 € TTC**MPU130BT MKII****SKU:** H11320

Lecteur multimédia Tuner/CD/USB/SD/BT compatible MP3

Nouveau : Fonction auto-play avec switch à l'arrière

MATRICE

PREZONE88

SKU: H10927

Matrice analogique 8 entrées 8 sorties

Couleur

Noir

Voltage

100 V

Prix: 1 399,00 € TTC



DZ-DANTE

SKU: H11394

Carte DANTE pour matrice DZ-MATRIX

Prix: 799,00 € TTC



DZ-CTL2OUT**SKU:** H11397

Boîtier de contrôle des volumes entrées et sorties de la DZ-MATRIX. Dispose de deux sorties analogiques symétriques.
Ecran LCD pour visualiser les niveaux et le routage

Prix: 259,00 € TTC**DZ-CTL****SKU:** H11398

Boîtier de contrôle des volumes entrées et sorties de la DZ-MATRIX
Écran LCD pour visualiser les niveaux et le routage

Prix: 179,00 € TTC

DZ-BOX22

SKU: H11396

Boîtier de connexion pour micro ou ligne à assigner aux voies 9/10 ou 11/12 de la matrice DZ-MATRIX. Dispose de deux sorties analogiques symétriques.

Prix: 269,00 € TTC



DZ-PAD

SKU: H11399

Contrôleur mural tactile pour DZ-MATRIX

Prix: 379,00 € TTC



DZ-EXPAND**SKU:** H11400

Pour connecter plusieurs contrôleurs à la matrice DZ-MATRIX

Prix: 259,00 € TTC**DZ-MICDESK****SKU:** H11395

Pupitre micro, gestionnaire de zones pour la matrice DZ-MATRIX

Prix: 389,00 € TTC**DZ-MATRIX****SKU:** H11393

Matrice numérique 12 x 12 (8 x 8 analogiques + 4 x 4 déportées) avec la possibilité d'ajouter 8 entrées/sorties numériques et de connecter jusqu'à 16 matrices via la carte DANTE optionnelle

Prix: 1 299,00 € TTC



AMPLIFICATEURS

Résolument tournés vers une utilisation professionnelle, les amplificateurs Audiophony P.A. vous proposent une approche à la fois polyvalente et sécurisée de la gestion de votre diffusion sonore.

Leur puissance élevée permet d'assurer l'amplification de nombreuses enceintes, sans perte de qualité. Grâce au niveau d'entrée ajustable, ils s'adaptent à votre système sans difficulté et vous offrent une transparence sonore optimale, même à fort volume.

ENCASTRABLES



WALLKIT

SKU: H10964

Amplificateur et plafonniers 6.5"
2x10 W

Couleur
Puissance

Gris
2 x 10 W

Prix: 159,00 € TTC



WALLAMPEDIA**SKU:** H10930

Amplificateur mural 2x10W USB/SD/BT/Radio/AUX avec sortie ligne

Couleur
Puissance**Gris**
2 x 10 W**Prix:** 129,00 € TTC**WALLAMPTOUCH****SKU:** H10931

Amplificateur mural 2x10W à écran tactile USB/SD/BT/Radio/AUX

Couleur
Puissance**Blanc**
2 x 10 W**Prix:** 239,00 € TTC**WALLAMPPAD****SKU:** H10932

Amplificateur mural 2x20 W à écran tactile SD/BT/AUX/DLNA/Airplay & Application

Couleur
Puissance**Blanc**
2 x 20 W**Prix:** 559,00 € TTC**CONTRÔLEURS ENCASTRABLES**

WS8

SKU: H10979

Contrôleur mural avec sélecteur source et entrée MIC/line pour matrice



WP8

SKU: H10928

Contrôleur mural avec sélecteur source et entrée MIC/line pour matrice

Prix: 75,00 € TTC



WP-1

SKU: H10508

Contrôleur mural pour ZONEAMP4120 ou PREZONE44

Prix: 35,00 € TTC

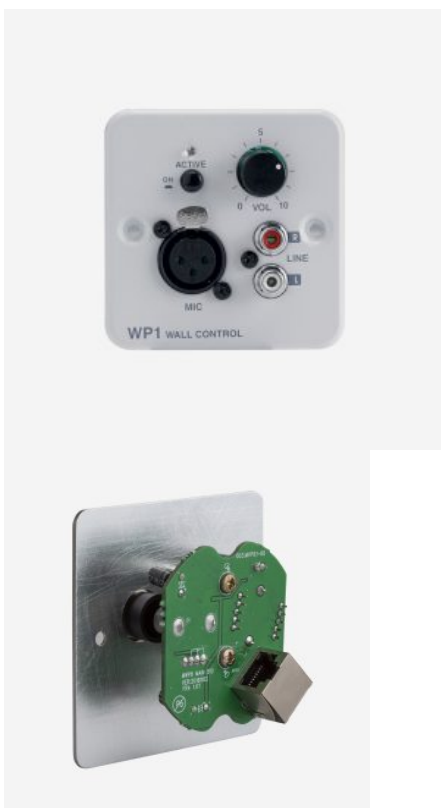



REG60

SKU: H9753

Régulateur de volume pour système en ligne 100 V

Prix: 27,00 € TTC



REG-BOX

SKU: H9754

Boîte d'encastrement pour régulateur mural

Prix: 8,00 € TTC

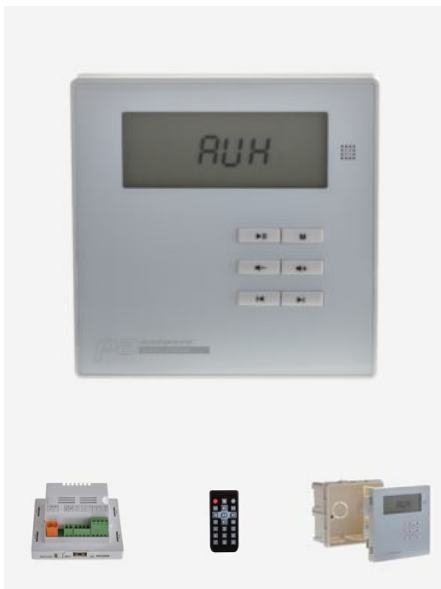

WALLAMPEDIA

SKU: H10930

Amplificateur mural 2x10W USB/SD/BT/Radio/AUX avec sortie ligne

Couleur
Puissance

Gris
2 x 10 W

Prix: 129,00 € TTC



WALLAMPTOUCH**SKU:** H10931

Amplificateur mural 2x10W à écran tactile USB/SD/BT/Radio/AUX

Couleur
Puissance**Blanc**
2 x 10 W**Prix:** 239,00 € TTC**WALLAMPPAD****SKU:** H10932

Amplificateur mural 2x20 W à écran tactile SD/BT/AUX/DLNA/Airplay & Application

Couleur
Puissance**Blanc**
2 x 20 W**Prix:** 559,00 € TTC**DCTL****SKU:** H11042

Boîtier mural de contrôle pour matrice DZONE88

Couleur**Blanc****Prix:** 209,00 € TTC

MIXERS

PREZONE444

SKU: H10507

Table de mixage 8 canaux et 4 zones de sorties indépendantes

- Chaque entrée peut être routée sur la zone de votre choix
- Compatible avec le contrôleur mural WP1
- Compatible avec le pupitre 4 zones MIC-DESK4

Prix: 599,00 € TTC



PREZONE642

SKU: H9902

Mixer 10 entrées et Préampli 2 zones

- 2 Zones totalement indépendantes
- 6 Entrées micro et 4 entrées ligne
- Affichage du niveau par zone et par entrée
- Alimentation 24 V de sécurité

Prix: 549,00 € TTC



COMBO60**SKU:** H9749

Combiné Mixer/Amplificateur/Lecteur multimédia

- Système tout en un compact
- Lecteur USB et Tuner intégrés
- Entrée micro et deux entrées ligne
- Compatible télé-paging et musique d'attente
- Sortie prioritaire de sécurité
- Egaliseur 3 bandes

Voltage**100 V****Puissance****60 W****Impédance****16 Ω , 4 Ω** **Prix:** 389,00 € TTC**MX44****SKU:** H11018

Mixer 4 entrées / 4 sorties

Couleur**Noir****Prix:** 699,00 € TTC

MX82

SKU: H10926

Mixeur 1U 8IN 2OUT stéréo avec priorité + Remote Mic

Couleur

Noir

Prix: 559,00 € TTC



PMX34

SKU: H11017

Mixeur 2 entrées
4 sorties matricables
1 Lecteur multimédia USB/SD/TUNER/BT
Format 1U

Couleur

Noir

Prix: 699,00 € TTC



COMBO130**SKU:** H9750

Combiné Mixer/Amplificateur/Lecteur multimédia

- Système tout en un
- Mixer 5 entrées
- Carillon sur bouton poussoir
- Rackable 19"
- Sortie amplifiée en 70 V/100 V ou basse impédance

Voltage	100 V
Puissance	130 W
Impédance	16 Ω, 4 Ω

Prix: 499,00 € TTC**COMBO240****SKU:** H9751

Combiné Mixer/Amplificateur multizone - combo 5 zones 6 entrées - 240 W

- Système tout en un avec option multimédia
- Mixer 6 entrées
- 5 Zones commutables
- Egaliseur graphique 7 bandes
- Gestion télé paging et carillon
- Rackable 19"
- Equerres amovibles

Voltage	100 V
Puissance	240 W
Impédance	8 Ω

Prix: 599,00 € TTC**KIT**

WALLKIT

SKU: H10964

Amplificateur et plafonniers 6.5"
2x10 W

Couleur
Puissance

Gris
2 x 10 W

Prix: 159,00 € TTC



ENCEINTES



PLAFONNIERS

CHP506**SKU:** H10912

- Plafonnier 5" 6 W 100 V
- Double cône

Couleur
Voltage
Puissance

Gris
100 V
3 W, 6 W

Prix: 17,00 € TTC**CHP520GB****SKU:** H10988

Grille plafonnier noire pour CHP520

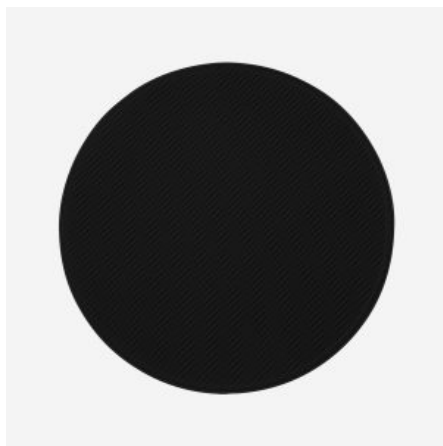
Couleur**Noir****Prix:** 9,00 € TTC**CHP520****SKU:** H10914

- Plafonnier 2 voies 5" 100 V 5/10/20 W
- Design « Invisible Edge »

Couleur
Impédance
Puissance
Voltage

Gris
8 Ω
5 W, 10 W, 20 W
100 V

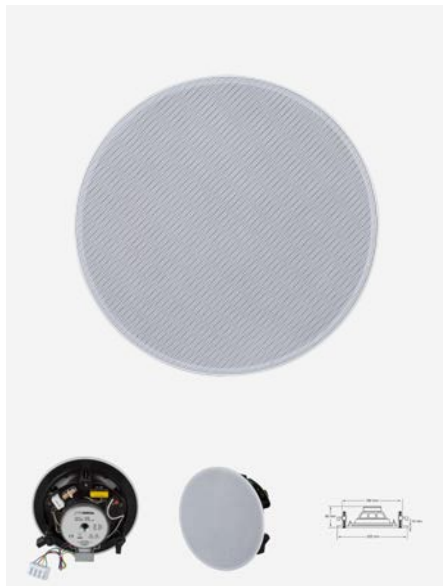
Prix: 79,00 € TTC

CHP520SQ**SKU:** H10916

Plafonnier carré 2 voies 5" ABS blanc 100 V 5/10/20 W

Couleur	Blanc
Impédance	8 Ω
Puissance	5 W, 10 W, 20 W
Voltage	100 V

Prix: 42,00 € TTC**CHP620****SKU:** H9757

Plafonnier 2 voies 6" 100 V / 8 Ohms ABS 10/20 W

- Système 2 voies
- Sonorité claire
- Design sobre et élégant
- Installation facile

Couleur	Blanc
Impédance	8 Ω
Puissance	20 W
Voltage	100 V, 70 V

Prix: 69,00 € TTC**CHP610****SKU:** H9756

Plafonnier 2 voies 6" 100 V ABS 2,5/5/10 W

- Système 2 voies
- Sonorité claire
- Design sobre et élégant
- Installation facile

Couleur	Blanc
Puissance	2,5 W, 5 W, 10 W
Voltage	100 V

Prix: 59,00 € TTC

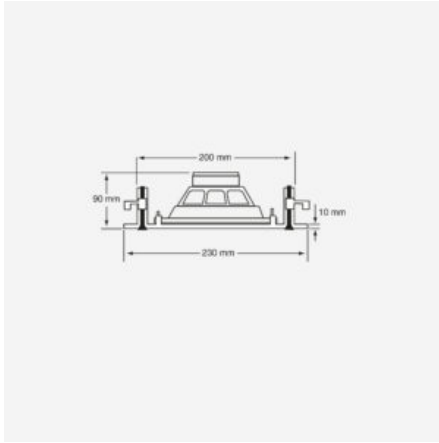

CHP606B

SKU: H11531

Plafonnier double cône 6" 100 V 3/6 W

- Restitution claire et intelligible
- Haut-parleur double cône
- Installation facile
- Couleur RAL9005

Couleur
Voltage
Puissance

Noir
100 V
3 W, 6 W

Prix: 28,00 € TTC

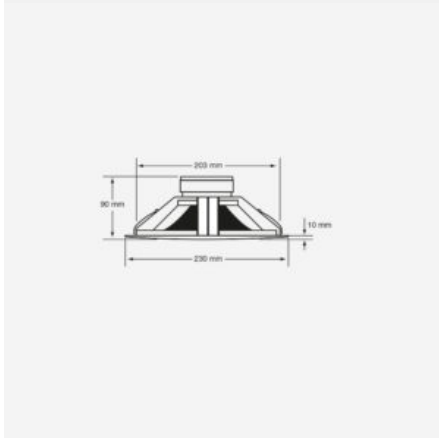

CHP606

SKU: H9755

Plafonnier double cône 6" 100 V 3/6 W

- Restitution claire et intelligible
- Haut-parleur double cône
- Installation facile

Couleur
Voltage
Puissance

Blanc
100 V
3 W, 6 W

Prix: 24,00 € TTC

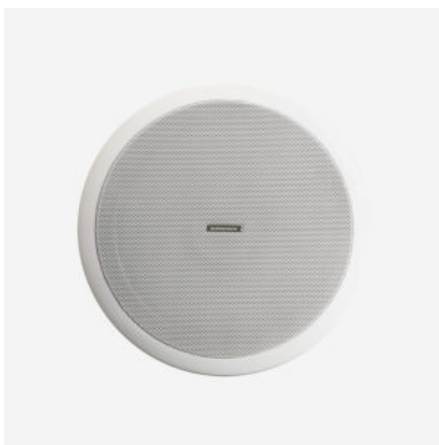

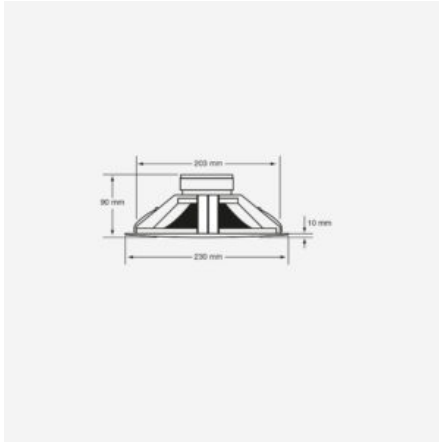

CHP630SQ

SKU: H10974

Plafonnier carré 2 voies 6" ABS blanc 100 V 7,5/15/30 W RMS

Couleur
Impédance
Puissance
Voltage

Blanc
8 Ω
7,5 W, 15 W, 30 W
100 V

Prix: 49,00 € TTC

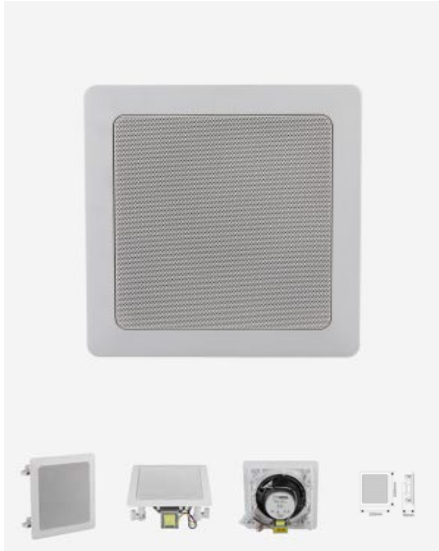

CHP6A-BSET

SKU: H10933

2x plafonniers 6,5" actifs
2 x 10 W
Bluetooth® 4.0

Couleur
Impédance
Puissance

Gris
8 Ω
7,5 W, 15 W, 30 W

Prix: 125,00 € TTC



CHP630GB**SKU:** H10989

Grille plafonnier noire pour CHP630

Couleur
Impédance
Puissance**Noir**
8 Ω
7,5 W, 15 W, 30 W**Prix:** 10,00 € TTC**CHP630****SKU:** H10915

- Plafonnier 6" 30 W RMS 8 Ohms 2 voies
- Design « Invisible Edge »

Couleur
Impédance
Puissance**Gris**
8 Ω
7,5 W, 15 W, 30 W**Prix:** 89,00 € TTC**CHP660****SKU:** H9910

Plafonnier 6,5" 2 voies 60 W 8 Ohms et 70-100 V

- Sonorité précise et chaleureuse
- Véritable enceinte 2 voies avec caisse de résonance
- Design sobre et élégant
- Installation facile

Couleur
Impédance
Puissance
Voltage**Blanc**
8 Ω
60 W
100 V, 70 V**Prix:** 129,00 € TTC

CHF860**SKU:** H9909

- Plafonnier 8" 60 W 8 Ohms
- Sonorité Haute Fidélité
- Véritable enceinte 2 voies avec caisse de résonance
- Design sobre et élégant
- Installation facile

Couleur
HiFi
Impédance
Puissance

Blanc
Oui
8 Ω
60 W

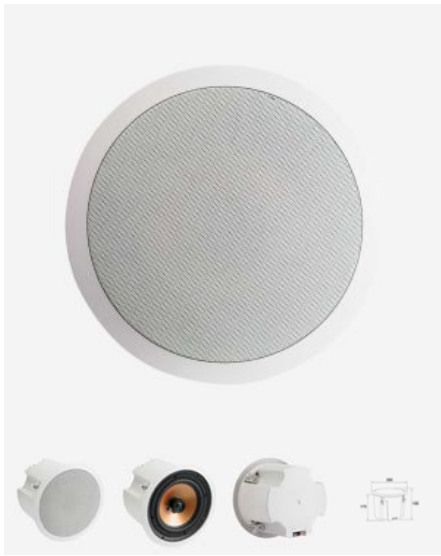
Prix: 169,00 € TTC**CHF835****SKU:** H10965

- Plafonnier 8" 35 W RMS 8 Ω
- 2 voies
- Design "invisible edge" avec grille magnétique.

Couleur
HiFi
Impédance
Puissance

Gris
Oui
8 Ω
35 W

Prix: 79,00 € TTC**WALLKIT****SKU:** H10964

Amplificateur et plafonniers 6.5"
 2x10 W

Couleur
Puissance

Gris
2 x 10 W

Prix: 159,00 € TTC

SUSPENDUES



SHP510

SKU: H9758

Enceinte IP55 aluminium suspendue 5" 70/100 V 2,5/10 W

Enceinte à suspendre équipée d'un haut-parleur de 13 cm. Le câble est équipé d'une élingue pour suspendre l'enceinte en toute sécurité. Permet de sonoriser des lieux sans plafond accessible tels que les grandes surfaces.

- Idéal pour les plafonds hauts
- Elingue de sécurité dissimulée
- Installation facile
- IP55 (protection contre les poussières et jets d'eau)

Couleur
Indice de protection
Voltage
Puissance
Tropicalisée

Blanc
IP55
100 V, 70 V
2,5 W, 5 W, 10 W
Oui

Prix: 75,00 € TTC

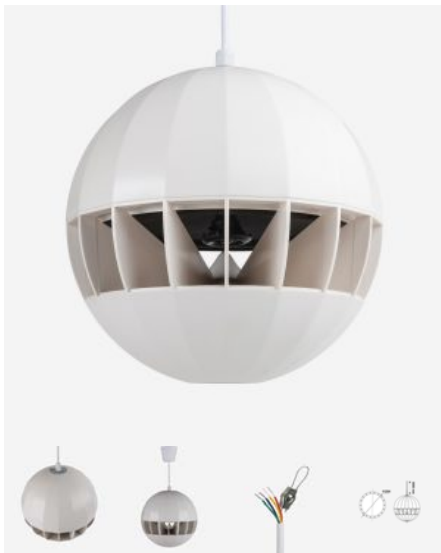

SHP820W

SKU: H10925

Enceinte de diffusion à 360° à suspendre pour amplificateur 100V. Livrée avec câble élingué.

- 2 voies 8" - 5 à 20 W
- Elingue de sécurité dissimulée
- Installation facile

Couleur
Voltage
Puissance

Blanc
100 V
5 W, 10 W, 20 W

Prix: 139,00 € TTC



EXT208**SKU:** H11363

Enceinte IP65 coaxiale 8 + 1 pouces 150 W/100 V et 200 W/8 Ohms

- Système compact coaxial de moyenne portée
- IP65 avec une inclinaison minimale de 5° vers le bas
- Fonctionne en 100 V ou en 8 Ohms

Couleur
Puissance
Impédance
Indice de protection

Gris
200W/100V
8 Ω
IP65

Prix: 499,00 € TTC**EXT312****SKU:** H11364

Enceinte IP65 coaxiale 12 + 1 pouces 200 W/100 V et 300 W/8 Ohms

- Système compact coaxial de moyenne portée
- IP65 avec une inclinaison minimale de 5° vers le bas
- Fonctionne en 100 V ou en 8 Ohms

Couleur
Puissance
Impédance
Indice de protection

Gris
300W/100V
8 Ω
IP65

Prix: 779,00 € TTC**EXT415****SKU:** H11365

Enceinte IP65 coaxiale 15 + 1 pouces 300 W/100 V et 400 W/8 Ohms

- Système compact coaxial de moyenne portée
- IP65 avec une inclinaison minimale de 5° vers le bas
- Fonctionne en 100 V ou en 8 Ohms

Couleur
Puissance
Impédance
Indice de protection

Gris
400W/100V
8 Ω
IP65

Prix: 1 199,00 € TTC

EXT415SW**SKU:** H11366

Caisson de basse IP65 15 pouces 300 W/100 V et 400 W/8 Ohms

- Idéal en complément des enceintes EXT full range
- IP65 avec une inclinaison minimale de 5° vers le bas
- Fonctionne en 100 V ou en 8 Ohms

Couleur
Puissance
Impédance
Indice de protection

Gris
400W/100V
8 Ω
IP65

Prix: 899,00 € TTC**MURALES****EHP410W****SKU:** H9760

- Sonorité Haute Fidélité
- Utilisation en intérieur
- Design discret, disponible en finition noire
- Système d'accroches intégré
- Utilisation en basse impédance ou en ligne 100 V

Couleur
HiFi
Impédance
Voltage

Blanc
Oui
8 Ω
100 V, 70 V

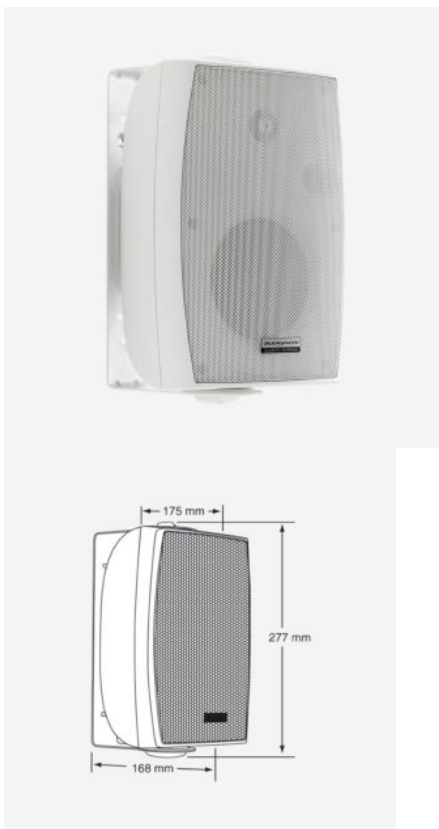
Prix: 89,00 € TTC

EHP410B**SKU:** H9761

- Sonorité Haute Fidélité
- Utilisation en intérieur
- Design discret, disponible en finition noire
- Système d'accroches intégré
- Utilisation en basse impédance ou en ligne 100 V

Couleur	Noir
HiFi	Oui
Impédance	8 Ω
Voltage	100 V, 70 V

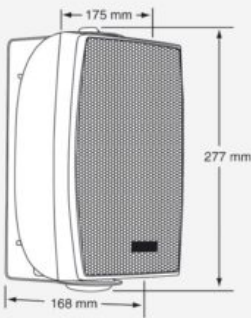
Prix: 89,00 € TTC**EHP420IPW****SKU:** H10918

Enceinte tropicalisée 4" 100 V 2 à 20 W 8 Ohms - Noire

- Utilisation en intérieur comme en extérieur
- Design sobre et élégant, disponible en finition blanche ou noire
- Système d'accroches intégré
- Utilisation en basse impédance ou en ligne 100 V

Vendu par paire

Couleur	Blanc
HiFi	Oui
Impédance	8 Ω
Voltage	100 V
Tropicalisée	Oui
Indice de protection	IP55
Puissance	2,5 W, 5 W, 10 W, 20 W

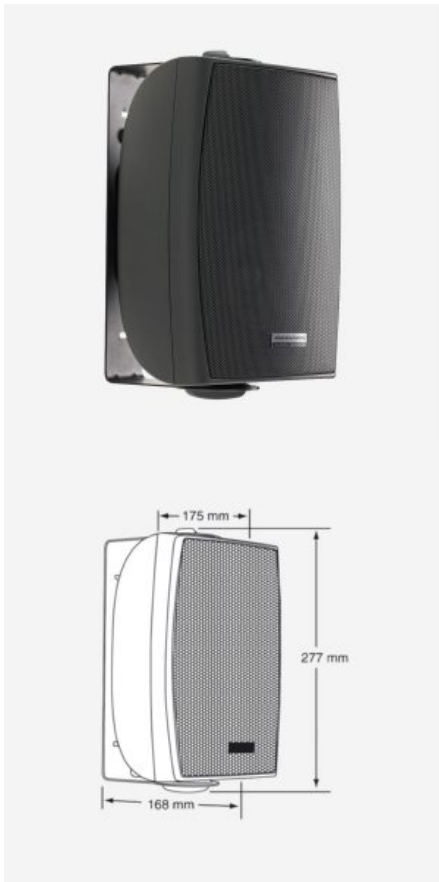
Prix: 149,00 € TTC

EHP420IPB**SKU:** H10917

Enceinte tropicalisée 4" 100 V 2 à 20 W 8 Ohms - Noire

- Utilisation en intérieur comme en extérieur
- Design sobre et élégant, disponible en finition blanche ou noire
- Système d'accroches intégré
- Utilisation en basse impédance ou en ligne 100 V

Vendu par paire

Couleur	Noir
HiFi	Oui
Impédance	8 Ω
Voltage	100 V
Tropicalisée	Oui
Indice de protection	IP55
Puissance	2,5 W, 5 W, 10 W, 20 W

Prix: 149,00 € TTC**EHP520W****SKU:** H9762

- Sonorité Haute Fidélité en 40 W
- Utilisation en intérieur
- Design discret, disponible en finition noire
- Système d'accroches intégré
- Utilisation en basse impédance ou en ligne 100 V

Couleur	Blanc
HiFi	Oui
Impédance	8 Ω
Voltage	100 V, 70 V

Prix: 109,00 € TTC

EHP520B**SKU:** H9763

- Sonorité Haute Fidélité en 40 W
- Utilisation en intérieur
- Design discret, disponible en finition noire
- Système d'accroches intégré
- Utilisation en basse impédance ou en ligne 100 V

Couleur
HiFi
Impédance
Voltage

Noir
Oui
8 Ω
100 V, 70 V

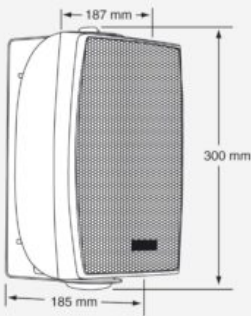
Prix: 109,00 € TTC**EHP660IPW****SKU:** H10920

Enceinte tropicalisée 6" 100 V 7,5~60 W/8 Ohms - Blanche

- Utilisation en intérieur comme en extérieur
- Design sobre et élégant, disponible en finition blanche ou noire
- Système d'accroches intégré
- Utilisation en basse impédance ou en ligne 100 V

Vendu par paire

Couleur
HiFi
Impédance
Voltage
Tropicalisée
Puissance

Blanc
Oui
8 Ω
100 V
Oui
7,5 W, 15 W, 30 W, 60 W

Prix: 269,00 € TTC

EHP660IPB**SKU:** H10919

Enceinte tropicalisée 6" 100 V 7,5~60 W/8 Ohms - Noire

- Utilisation en intérieur comme en extérieur
- Design sobre et élégant, disponible en finition blanche ou noire
- Système d'accroches intégré
- Utilisation en basse impédance ou en ligne 100 V

Vendu par paire

Couleur	Noir
HiFi	Oui
Impédance	8 Ω
Voltage	100 V
Tropicalisée	Oui
Indice de protection	IP55

Prix: 269,00 € TTC**EHP880W****SKU:** H10213

- Une sonorité Haute Fidélité en 80 W
- Un design discret, disponible en finition blanche ou noire
- Un système d'accroche intégré
- Utilisation en basse impédance ou en ligne 100V

Couleur	Blanc
HiFi	Oui
Impédance	8 Ω
Voltage	100 V, 70 V
Puissance	10 W, 20 W, 40 W, 80 W

Prix: 209,00 € TTC

EHP880B**SKU:** H10212

- Une sonorité Haute Fidélité en 80 W
- Un design discret, disponible en finition blanche ou noire
- Un système d'accroche intégré
- Utilisation en basse impédance ou en ligne 100V

Couleur	Noir
HiFi	Oui
Impédance	8 Ω
Voltage	100 V, 70 V
Puissance	10 W, 20 W, 40 W, 80 W

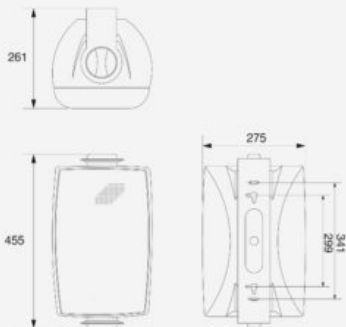
Prix: 209,00 € TTC**BORNEO660W****SKU:** H9911

- Utilisation en intérieur comme en extérieur
- Design sobre et élégant, disponible en finition blanche ou noire
- Système d'accroche discret avec orientation verticale et horizontale
- Utilisation en basse impédance ou en ligne 100 V

Couleur	Blanc
HiFi	Oui
Impédance	8 Ω
Voltage	100 V
Tropicalisée	Oui
Indice de protection	IP55
Puissance	60 W

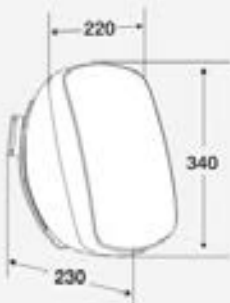
Prix: 269,00 € TTC

BORNEO660B**SKU:** H9920

- Utilisation en intérieur comme en extérieur
- Design sobre et élégant, disponible en finition blanche ou noire
- Système d'accroche discret avec orientation verticale et horizontale
- Utilisation en basse impédance ou en ligne 100 V

Couleur	Noir
HiFi	Oui
Impédance	8 Ω
Voltage	100 V
Tropicalisée	Oui
Indice de protection	IP55
Puissance	60 W

Prix: 269,00 € TTC**JAVA315W****SKU:** H10922

- Utilisation en intérieur comme en extérieur
- Design sobre et élégant, disponible en finition blanche ou noire
- Système d'accroche discret avec orientation verticale et horizontale
- Utilisation en basse impédance ou en ligne 100 V

Prix à la paire

Couleur	Blanc
HiFi	Oui
Impédance	16 Ω
Voltage	100 V
Tropicalisée	Oui
Indice de protection	IP55
Puissance	15 W, 30 W

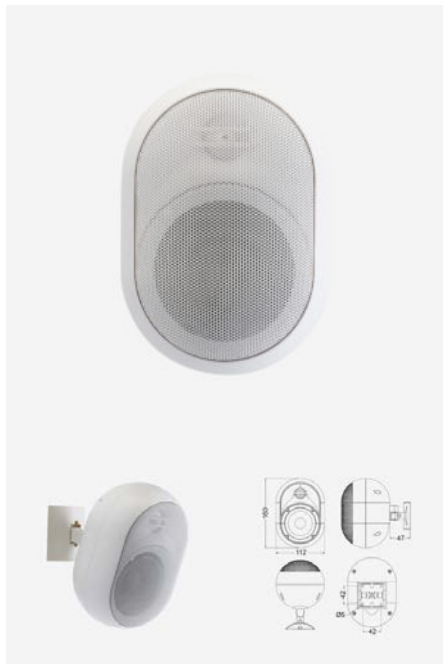
Prix: 109,00 € TTC

JAVA315B**SKU:** H10921

- Utilisation en intérieur comme en extérieur
- Design sobre et élégant, disponible en finition blanche ou noire
- Système d'accroche discret avec orientation verticale et horizontale
- Utilisation en basse impédance ou en ligne 100 V

Prix à la paire

Couleur	Noir
HiFi	Oui
Impédance	16 Ω
Voltage	100 V
Tropicalisée	Oui
Indice de protection	IP55
Puissance	7,5 W, 15 W

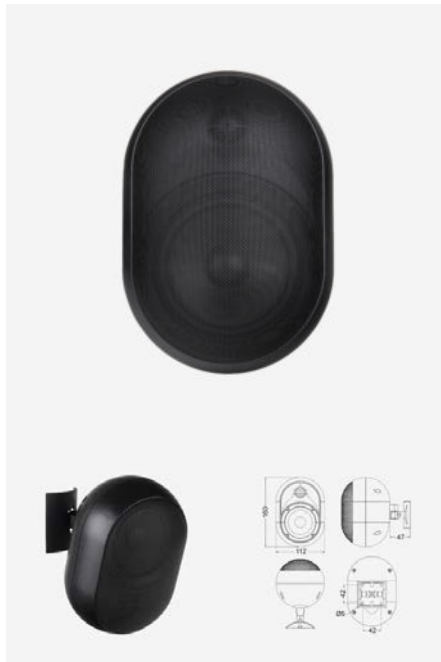
Prix: 109,00 € TTC**JAVA530W****SKU:** H10924

- Utilisation en intérieur comme en extérieur
- Design sobre et élégant, disponible en finition blanche ou noire
- Système d'accroche discret avec orientation verticale et horizontale
- Utilisation en basse impédance ou en ligne 100 V

Prix à la paire

Couleur	Blanc
HiFi	Oui
Impédance	16 Ω
Voltage	100 V
Tropicalisée	Oui
Indice de protection	IP55
Puissance	15 W, 30 W

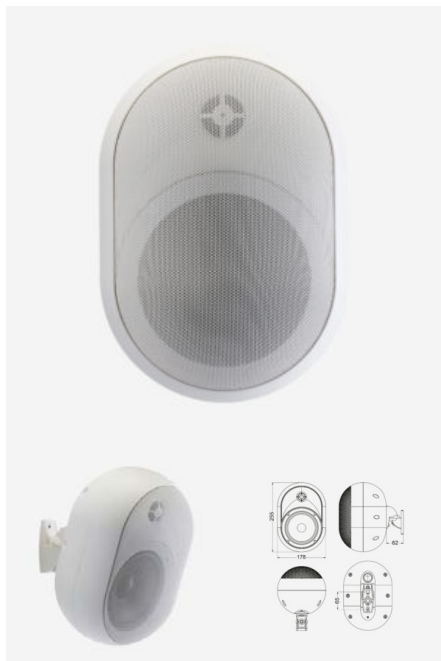
Prix: 229,00 € TTC

JAVA530B**SKU:** H10923

- Utilisation en intérieur comme en extérieur
- Design sobre et élégant, disponible en finition blanche ou noire
- Système d'accroche discret avec orientation verticale et horizontale
- Utilisation en basse impédance ou en ligne 100 V

Prix à la paire

Couleur	Noir
HiFi	Oui
Impédance	16 Ω
Voltage	100 V
Tropicalisée	Oui
Indice de protection	IP55
Puissance	15 W, 30 W

Prix: 229,00 € TTC**PHP510****SKU:** H9759

Projecteur de son IP55 5"

Le corps en aluminium et le presse étoupe permettent une utilisation en extérieur.

- Idéal pour la sonorisation d'extérieur
- Puissances disponibles : 2,5 W, 5 W ou 10 W
- Nouvelle Lyre de fixation orientable et détachable
- Installation facile
- IP55 (protection contre les poussières et jets d'eau)

Couleur	Blanc
Indice de protection	IP55
Voltage	100 V, 70 V
Puissance	2,5 W, 5 W, 10 W
Tropicalisée	Oui

Prix: 79,00 € TTC

PHP530**SKU:** H11250

Projecteur de son 5"

- Puissance de 30 W
- IP55
- Construction robuste en ABS
- Fonctionne en 100 V ou en 8 Ohms

Couleur
Impédance
Puissance
Indice de protection
Voltage

Blanc
8 Ω
60 W
IP55
100 V

Prix: 99,00 € TTC**PHP650****SKU:** H10211

Projecteur de son 50 W 70/100 V / 8 Ohms IP66

- Grande puissance et pavillon large pour couvrir une surface importante
- Très bonne reproduction de la voix et de la musique
- Robuste et résistant aux intempéries

Couleur
Impédance
Indice de protection
Voltage
Puissance
Tropicalisée

Blanc
8 Ω
IP55
100 V, 70 V
2,5 W, 9 W, 12,5 W, 45W, 50 W
Oui

Prix: 259,00 € TTC

ONDE540B**SKU:** H11568

Enceinte 5" + 1" + Bass radiator 40 W 100 V et 8 Ohms - IP65

- Construction robuste en ABS
- Fonctionne en 100 V ou en 8 Ohms
- IP65 résiste aux projections d'eau tête en bas
- Livré avec lyre d'accroche
- Membrane de renfort de basses à l'arrière

Couleur	Noir
Puissance	40 W
Impédance	8 Ω
Indice de protection	IP65
Tropicalisée	Oui

Prix: 159,00 € TTC**ONDE540W****SKU:** H11569

Enceinte 5" + 1" + Bass radiator 40 W 100 V et 8 Ohms - IP65

- Construction robuste en ABS
- Fonctionne en 100 V ou en 8 Ohms
- IP65 résiste aux projections d'eau tête en bas
- Livré avec lyre d'accroche
- Membrane de renfort de basses à l'arrière

Couleur	Blanc
Puissance	40 W
Impédance	8 Ω
Indice de protection	IP65
Tropicalisée	Oui

Prix: 159,00 € TTC

ONDE660B**SKU:** H11371

Enceinte 6.5" + 1" + Bass radiator 60 W 100 V et 8 Ohms - IP65

- Construction robuste en ABS
- Fonctionne en 100 V ou en 8 Ohms
- IP65 résiste aux projections d'eau tête en bas
- Livré avec lyre d'accroche
- Membrane de renfort de basses à l'arrière

Couleur	Noir
Puissance	60 W
Impédance	8 Ω
Indice de protection	IP65
Tropicalisée	Oui

Prix: 189,00 € TTC**ONDE660W****SKU:** H11369

Enceinte 6.5" + 1" + Bass radiator 60 W 100 V et 8 Ohms - IP65

- Construction robuste en ABS
- Fonctionne en 100 V ou en 8 Ohms
- IP65 résiste aux projections d'eau tête en bas
- Livré avec lyre d'accroche
- Membrane de renfort de basses à l'arrière

Couleur	Blanc
Puissance	60 W
Impédance	8 Ω
Indice de protection	IP65
Tropicalisée	Oui

Prix: 189,00 € TTC

ONDE880B**SKU:** H11372

Enceinte 8" + 1" + Bass radiator 80 W 100 V et 8 Ohms - IP65

- Construction robuste en ABS
- Fonctionne en 100V ou en 8 Ohms
- IP65 résiste aux projections d'eau tête en bas
- Livré avec lyre d'accroche
- Membrane de renfort de basses à l'arrière

Couleur	Noir
Puissance	80 W
Impédance	8 Ω
Indice de protection	IP65
Tropicalisée	Oui

Prix: 269,00 € TTC**ONDE880W****SKU:** H11370

Enceinte 8" + 1" + Bass radiator 80 W 100 V et 8 Ohms - IP65

- Construction robuste en ABS
- Fonctionne en 100 V ou en 8 Ohms
- IP65 résiste aux projections d'eau tête en bas
- Livré avec lyre d'accroche
- Membrane de renfort de basses à l'arrière

Couleur	Blanc
Puissance	80 W
Impédance	8 Ω
Indice de protection	IP65

Prix: 269,00 € TTC**COLONNES**

CLS220**SKU:** H10514

Colonne aluminium 2 x 2,5" 100 V 10/20 W- IP44

- Idéales dans les lieux de culte pour reproduire la voix
- Corps et grille en aluminium
- Résistante aux projections d'eau
- Fonctionne en 100V
- Les colonnes sont livrées avec les étriers de fixations murale.

Couleur	Blanc
HiFi	Oui
Voltage	100 V
Indice de protection	IP44
Puissance	10 W, 20 W

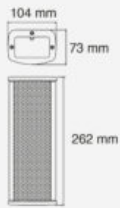
Prix: 79,00 € TTC**CLS440****SKU:** H10515

Colonne aluminium 4 x 2,5" 100 V 20/40 W - IP44

- Idéales dans les lieux de culte pour reproduire la voix
- Corps et grille en aluminium
- Résistante aux projections d'eau
- Fonctionne en 100 V
- Les colonnes sont livrées avec les étriers de fixations murale.

Couleur	Blanc
HiFi	Oui
Voltage	100 V
Indice de protection	IP44
Puissance	20 W, 40 W

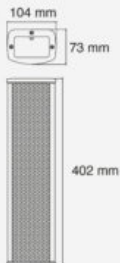
Prix: 109,00 € TTC

CLS660

SKU: H10516

Colonne aluminium 6 x 2,5" 100 V 30/60 W - IP44

- Idéales dans les lieux de culte pour reproduire la voix
- Corps et grille en aluminium
- Résistante aux projections d'eau
- Fonctionne en 100 V
- Les colonnes sont livrées avec les étriers de fixations murale

Couleur	Blanc
HiFi	Oui
Voltage	100 V
Indice de protection	IP44
Puissance	30 W, 60 W

Prix: 119,00 € TTC

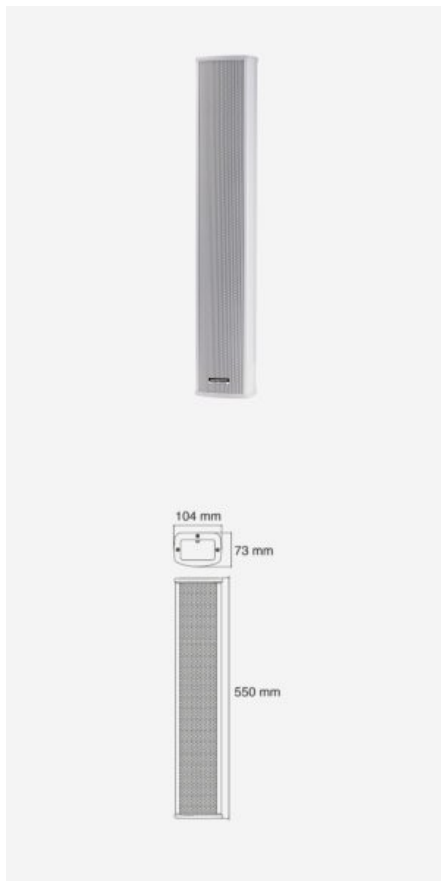

CLS880

SKU: H10517

Colonne aluminium 8 x 2,5" 100 V 40/80 W - IP44

- Idéales dans les lieux de culte pour reproduire la voix
- Corps et grille en aluminium
- Résistante aux projections d'eau
- Fonctionne en 100 V
- Les colonnes sont livrées avec les étriers de fixations murale

Couleur	Blanc
HiFi	Oui
Voltage	100 V
Indice de protection	IP44
Puissance	40 W, 80 W

Prix: 139,00 € TTC



BORNES

STONE45**SKU:** H10967

Enceinte discrète rocher IP66 45 W 6,5" 100 V

Puissance	45W
Indice de protection	IP66
Couleur	Gris

Prix: 179,00 € TTC**KIOSK45****SKU:** H10966

Enceinte discrète borne IP66 45 W 6,5" 100 V

Puissance	45W
Indice de protection	IP66

Prix: 239,00 € TTC**STONE60****SKU:** H11414

Enceinte d'extérieur IP66 imitation roche de granite pour amplificateur 100 V ou 8 ohms

- Corps en fibre de verre
- Plaque de fixation au sol + anneau de sécurité
- Câble sur presse étoupe étanche IP66
- 100 V or 8 ohms

Puissance	30 W/100 V, 60 W/100 V, 60 W
Indice de protection	IP66
Couleur	Gris

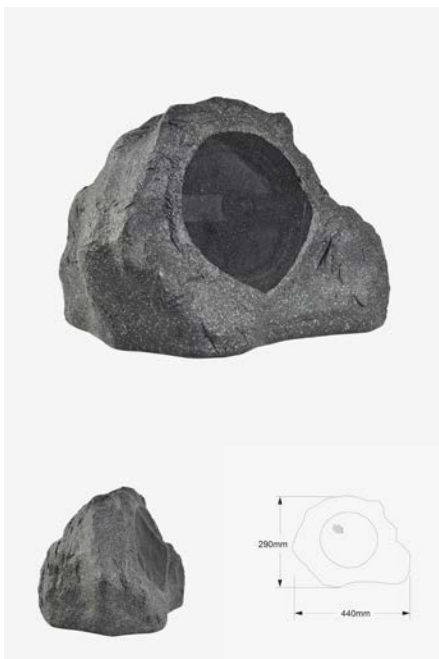
Prix: 269,00 € TTC

PARK30-8019**SKU:** H11413

Enceinte borne d'extérieur IP66 pour amplificateur 100 V ou 8 ohms

- Corps en fibre de verre
- Plaque de fixation au sol
- Câble sur presse étoupe étanche IP66
- 100 V ou 8 ohms
- Diffusion à 360°
- Couleur de finition : brun gris

Couleur**Brun gris****Prix:** 229,00 € TTC**PARK30-6002****SKU:** H11415

Enceinte borne d'extérieur IP66 pour amplificateur 100 V ou 8 ohms

- Corps en fibre de verre
- Plaque de fixation au sol
- Câble sur presse étoupe étanche IP66
- 100 V ou 8 ohms
- Diffusion à 360°
- Couleur de finition : vert feuillage

Puissance**15 W/100 V, 30 W/100 V, 30 W****Indice de protection****IP66****Couleur****Vert feuillage****Prix:** 229,00 € TTC**ACCESSOIRES**



ROT45W

SKU: H9825

Support à rotule pour enceintes EHP - Blanc
Uniquement pour EHP410 & EHP520

Couleur

Blanc

Prix: 10,80 € TTC



ROT45B

SKU: H9824

Support à rotule pour enceintes EHP - Noir
Uniquement pour EHP410 & EHP520

Couleur

Noir

Prix: 10,80 € TTC



PUPITRES MICRO

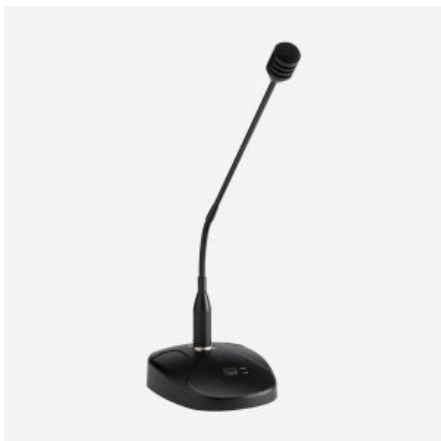

MIC-DESK

SKU: H9748

Microphone d'annonce équipé du système push to talk.

Livré avec cordon 5 broches pour le COMBO240 afin de bénéficier du déclenchement du carillon à distance.

Cordon Jack pour les autres préampli (COMBO60, COMBO130, PREZONE642) sans déclenchement de carillon.

Prix: 85,00 € TTC





MIC-DESK4

SKU: H10509

Pupitre micro pour ZONEAMP4120 ou PREZONE444

Prix: 159,00 € TTC



MIC-DESK8M

SKU: H10977

Pupitre micro 8 zones pour matrice

Prix: 199,00 € TTC



MIC-DESK16M

SKU: H10978

Pupitre micro 16 zones pour matrice



BOUCLE MAGNÉTIQUE



BM-CU50

SKU: H10800

Ruban cuivre 50m - 18mm large x 0,1mm d'épaisseur

Le BM-Cu50 est un ruban de cuivre de 18mm de large, de 0.1mm d'épaisseur (section 1.8mm²) et isolé par une bande de Melinex de 0.05mm.

Câbles spécialement conçus pour les boucles à induction où la boucle doit passer sous la moquette ou dans des lieux non-adaptés à des câbles conventionnels.

Prix: 199,00 € TTC

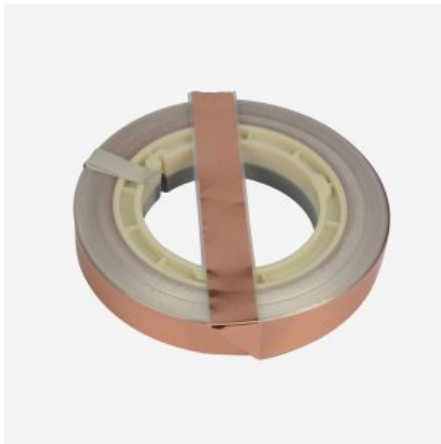

BM-CU100

SKU: H10801

Ruban cuivre 100m -18mm large x 0,1mm d'épaisseur

Le BM-Cu100 est un ruban de cuivre de 18mm de large, de 0.1mm d'épaisseur (section 1.8mm²) et isolé par une bande de Melinex de 0.05mm.

Câbles spécialement conçus pour les boucles à induction où la boucle doit passer sous la moquette ou dans des lieux non-adaptés à des câbles conventionnels.

Prix: 379,00 € TTC



BM-SCAN

SKU: H10878

Mesureur de champ magnétique

Le mesureur de champ BM-SCAN a été conçu pour s'assurer que les systèmes de boucle magnétique soient installés et certifiés selon la nouvelle norme IEC 60118-4.

Lorsque ces normes sont respectées, le confort de l'utilisateur sera identique où qu'il soit à l'aide de sa prothèse muni de la position T.



BM-KIT**SKU:** H10795

KIT amplificateur de boucle pour comptoir

Ce kit comprend:

- 1 x amplificateur de boucle à induction
- 1 x micro de surface
- 1 x bloc d'alimentation
- 1 x boucle avec câble
- 2x autocollants « Espace adapté aux malentendants ».
- 2 entrées : 1 micro/ligne et 1 ligne
- Alimentation fantôme
- Compresseur et limiteur de bruit
- Protection et contrôle de sortie
- Alimentation: 230V 50/60Hz - 12V DC 1,5A
- Dimension: 92x52x18mm
- Poids: 0,850 kg

Prix: 229,00 € TTC**BM-A250****SKU:** H10796Amplificateur de boucle magnétique pour surface de 250 m²**Prix:** 749,00 € TTC



BM-A1000

SKU: H10797

Amplificateur de boucle pour surface de 1000 m²

Prix: 999,00 € TTC



BM-DESK

SKU: H11259

Amplificateur de boucle magnétique portable et autonome

Prix: 359,00 € TTC



BM-CONTROL

SKU: H11388

Appareil de mesure de boucle magnétique

Prix: 329,00 € TTC



BM-CHECK

SKU: H11389

Simulateur de prothèse pour amplificateur de boucle magnétique, avec casque

Prix: 169,00 € TTC



CORDONS

RJMF10

SKU: H10929

Câble RJ45 M/F 10cm

Prix: 4,30 € TTC



TRANSFORMATEURS

TFS20

SKU: H10975

Transformateur 20W Input 2.5/5/10/20w in 100v out 80hms

Prix: 9,50 € TTC



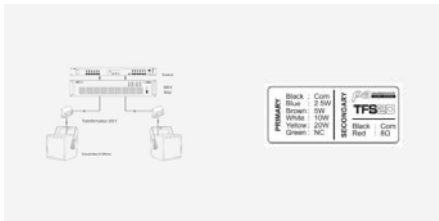

TFS60

SKU: H10976

Transformateur 60W Input 7.5/15/30/60w in 100v out 8 Ohms

Prix: 14,60 € TTC



INDEX

B

BM-A1000 49
 BM-A250 48
 BM-Check 50
 BM-Control 49
 BM-Cu100 47
 BM-Cu50 47
 BM-DESK 49
 BM-KIT 48
 BM-SCAN 47
 BORNEO660B 34
 BORNEO660W 33

C

CHF835 25
 CHF860 25
 CHP506 20
 CHP520 20
 CHP520GB 20
 CHP520SQ 21
 CHP606 22
 CHP606b 22
 CHP610 21
 CHP620 21
 CHP630 24
 CHP630GB 24
 CHP630SQ 23
 CHP660 24
 CHP6A-Bset 23
 CLS220 41
 CLS440 41
 CLS660 42
 CLS880 42
 COMBO130 4, 18
 COMBO240 18
 COMBO60 4, 16

D

DCTL 14
 DZ-BOX22 8
 DZ-CTL 7
 DZ-CTL2OUT 7
 DZ-DANTE 6
 DZ-EXPAND 9
 DZ-MATRIX 9
 DZ-MICDESK 9
 DZ-PAD 8

E

EHP410B 29
 EHP410W 28
 EHP420IPB 30
 EHP420IPW 29
 EHP520B 31
 EHP520W 30
 EHP660IPB 32
 EHP660IPW 31
 EHP880B 33
 EHP880W 32
 EXT208 27
 EXT312 27
 EXT415 27
 EXT415SW 28

J

JAVA315b 35
 JAVA315w 34
 JAVA530b 36
 JAVA530w 35

K

KIOSK45 43

M

MIC-DESK 45
 MIC-DESK16M 46
 MIC-DESK4 46
 MIC-DESK8M 46
 MOD1 5
 MPU130BT MKII 5
 MX44 16
 MX82 17

O

ONDE540B 38
 ONDE540W 38
 ONDE660B 39
 ONDE660W 39
 ONDE880B 40
 ONDE880W 40

P

PARK30-6002 44
 PARK30-8019 44
 PHP510 36
 PHP530 37
 PHP650 37
 PMX34 17
 PREZONE444 15
 PREZONE642 15
 PREZONE88 6

R

REG-BOX 13
 REG60 13
 RJMF10 50
 ROT45b 45
 ROT45w 45

S

SHP510 26
 SHP820W 26
 STONE45 43
 STONE60 43

T

TFS20 50
 TFS60 51

W

WALLAMPmedia 2, 11, 13
 WALLAMPpad 2, 11, 14
 WALLAMPtouch 2, 11, 14
 WALLKIT 10, 19, 25
 WEBRADIO130App 5
 WiCASTamp30+ 3
 WICASTplay 3
 WICASTplay+ 3
 WP-1 12
 WP8 12

WS8 12